

LUXURY COLLECTION

LISTINO PREZZI / PRICE LIST / PREISLISTE / LISTE DES PRIX / ПРАЙС-ЛИСТ

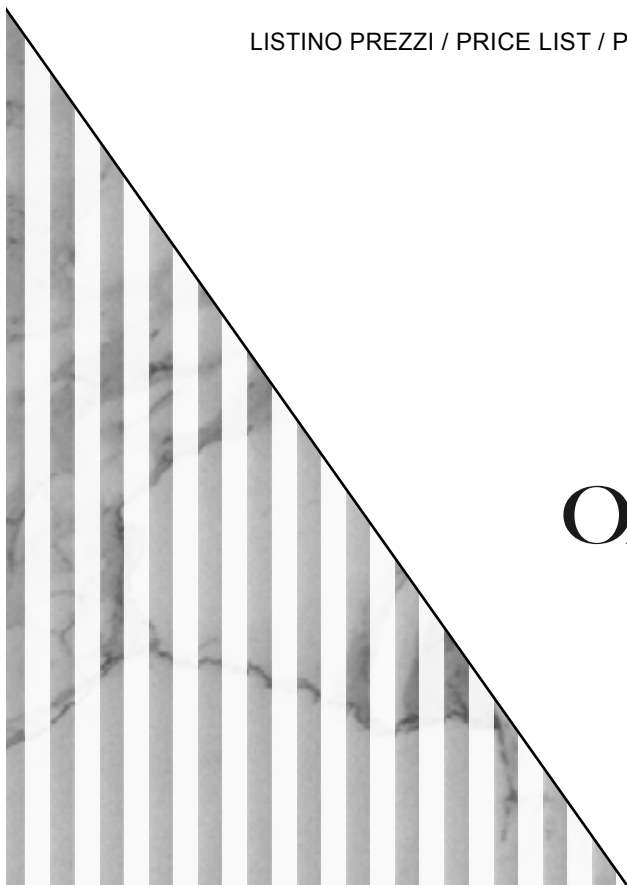

OASIS



IT

IL PRESENTE LISTINO È ESPRESSO IN PUNTI

IVA ESCLUSA

PER CONOSCERE IL PROPRIO COEFFICIENTE DI MOLTIPLICAZIONE
SI PREGA DI CONTATTARE IL NOSTRO UFFICIO COMMERCIALE

UK

THIS PRICE LIST IS EXPRESSED IN POINTS

VAT EXCLUDED

PLEASE CONTACT OUR SALES DEPARTMENT TO KNOW
YOUR MULTIPLICATION COEFFICIENT

DE

DIESE PREISLISTE IST EINE VERKAUFSPREISLISTE

EXKLUSIV MEHRWERTSTEUER

DIE AUSGEWIESENEN PREISE SIND VERSCHLUSSELT:
FÜR DIE KALKULATION WENDEN SIE SICH AN DAS VERKAUFSBÜRO

FR

LA PRÉSENTE LISTE DE PRIX EST EXPRIMÉE EN POINTS

H.T.

POUR CALCULER VOTRE COEFFICIENT MULTIPLICATEUR
NOUS VOUS PRIONS DE CONTACTER NOTRE BUREAU COMMERCIAL

RU

ЦЕНЫ ПРАЙС-ЛИСТА УКАЗАНЫ В БАЛЛАХ

НДС - НЕ ВКЛЮЧЕН

ПРОСИМ ВАС УЗНАВАТЬ В НАШЕМ КОММЕРЧЕСКОМ
ОТДЕЛЕ УМНОЖАЮЩИЙ КОЭФФИЦИЕНТ

Indice

Contents / Verzeichnis / Index / Содержание

Finiture laccati Lacquered finishes / Lackausführungen / Finitions laquées / Лакированная отделка	04
Finiture vetro Glass finishes / Glasfarben / Finitions en verre / виды стеклянной отделки	05
Marmi Marbles / Marmorplatten / Marbres / Мрамор	06
Scatola campioni delle finiture e dei materiali Box containing samples of finishes and materials / Musterbox mit Muster der Materialien und Oberflächen Boîte d'échantillons des finitions et des matériaux / Коробка с образцами отделок и материалов	10
Tabella della corrispondenza tra finiture-materiali e collezioni Table of finishes-materials and collections / Tabelle der Übereinstimmung zwischen Oberflächen-Materialien und Kollektionen / Tableau de correspondance entre finitions-matériaux et collections / Таблица соответствия отделок/ материалов к коллекциям	12
Schede tecniche lavabi Technical drawings of the washbasins / Technisches Datenblatt der Waschbecken Fiches techniques des vasques / Технические схемы раковин	14
Maggiorazioni per lavorazioni su misura Surcharges for customisations / Aufpreise für sonderanfertigungen / Majorations de prix pour des fabrications spéciales / увеличение цены за изготовление нестандартных изделий	20
Note importanti Important notes / Wichtige Hinweise / Notes importantes / Важные примечания	22
Imballi Packagings / Verpackungen / Emballages / Упаковка	23
ACADEMY	25
LUTETIA	73
DAPHNE	109
RIALTO	155
PLISSÉ	179
RIVIERE	185
RIVOLI	207

Complementi Complementary items / Zubehörelemente Compléments / Дополнительные элементы	
Specchiere Mirrors / Spiegel / Miroirs / Зеркала	228
Illuminazione Lighting / Lampen / Lampes / Светильники	240
Accessori Accessories / Zubehör / Accessoires / Аксессуары	252
Sanitari Sanitary ware / WC-Bidet / Sanitaires / Сантехнические изделия	260
Vasche Bathtubs / Badewannen / Baignoires / Ванны	265
Rubinetti Taps / Armaturen / Robinets / Смесители	277
Condizioni di vendita Conditions of sale / Verkaufsbedingungen Conditions de vente / Общие условия продажи	321
Certificazioni e normative Certification & Quality Marks / Zertifizierungen und Vorschriften Certifications & Marques / Сертификаты и отметки качества	325

Finiture

Finishes / Ausführungen / Finitions / Отделки

M = Laccato opaco / Matt lacquered / Matt lackiert / Laqué mat / Лак матов
G = Laccato lucido / Gloss lacquered / Glanz lackiert / Laqué brillant / Лак Глянц
D = Laccato metallizzato lucido / Glossy metallic lacquered / Lackiert in Metallikfarbeglanz / Laqué métallisé brillant / Лакированная металлизированная глянцевая отделка

Per laccati a campione, maggiorazione del 10% sul prezzo di listino.
 For customer's sample lacquers, add a 10% surcharge on top of the pricelist price. / Sonderlackfarben auf Anfrage möglich: Mehrpreis 10% auf Bruttolistenpreis. / Pour les laques sur échantillon, supplément de 10% sur le prix du tarif. / В случае лакировки по образцу заказчика наценка составит 10% на цену прайс-листа.

Per laccati metallizzati maggiorazione del 10% di listino rispetto al laccato lucido.
 For metal lacquered finishings please consider +10% from pricelist compared to glossy lacquered finishings. / Aufpreis von 10% auf dem Preis der glänzenden Oberfläche für die lackierten, metallisierten Oberfläche. / Pour laques métallisées, supplément de 10% sur le prix de laque brillant. / Для металлизированных лакированных отделок добавить 10% к стоимости прайс листа в лакированной глянцевой отделке.

Laccati / Lacquer finishes / Lackfarben / Finitions Lacqués / Лакировка глянцевая или матовая

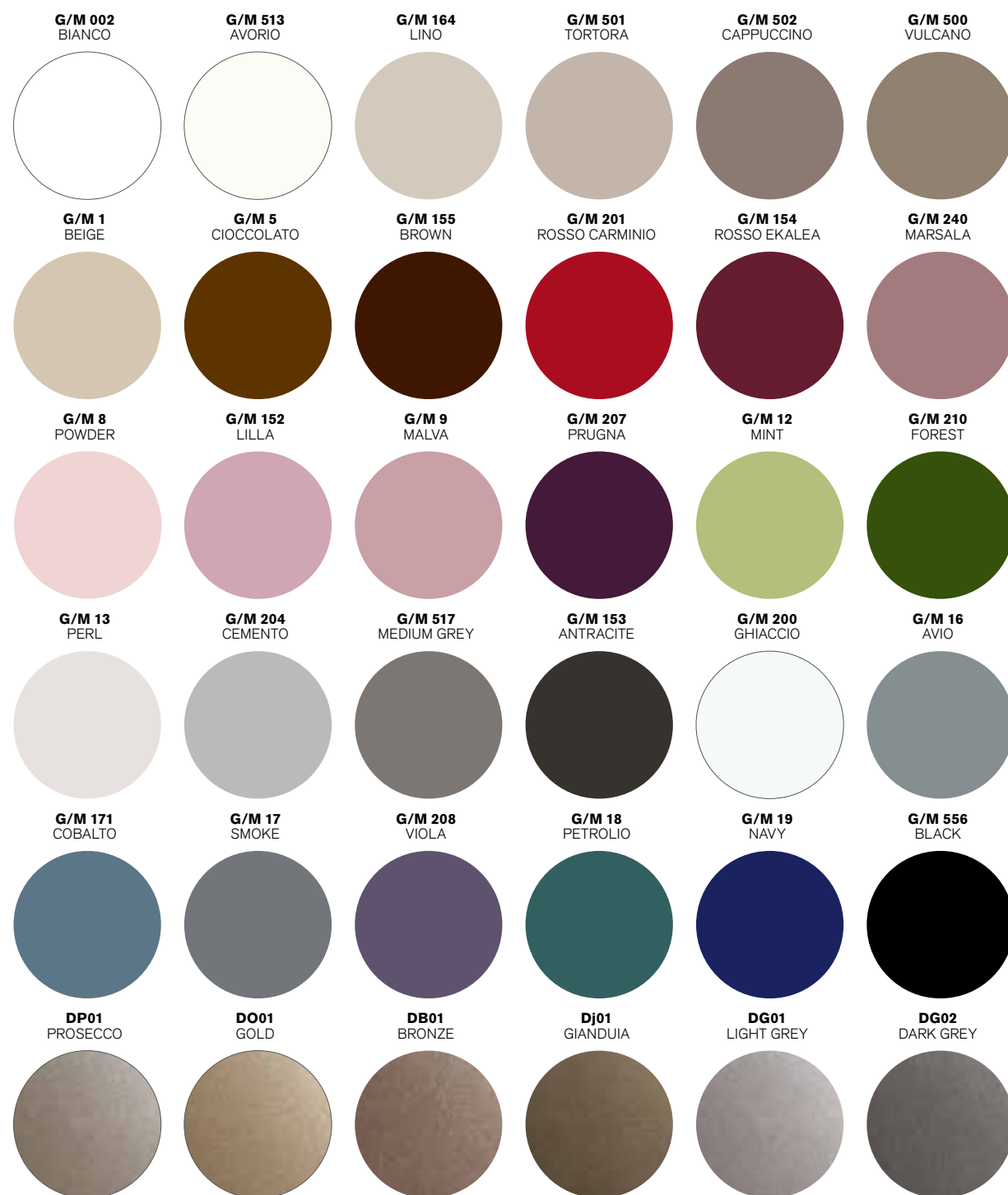

S = Satinato / Matt lacquered / Matt lackiert / Laqué mat / Лак матов
D = Laccato metallizzato lucido / Glossy metallic lacquered / Lackiert in Metallikfarbeglanz / Laqué métallisé brillant / Лакированная металлизированная глянцевая отделка

Per laccati a campione, maggiorazione del 10% sul prezzo di listino.
 For customer's sample lacquers, add a 10% surcharge on top of the pricelist price. / Sonderlackfarben auf Anfrage möglich: Mehrpreis 10% auf Bruttolistenpreis. / Pour les laques sur échantillon, supplément de 10% sur le prix du tarif. / В случае лакировки по образцу заказчика наценка составит 10% на цену прайс-листа.

Per vetri in finitura metallizzata maggiorazione del 10% di listino rispetto ai vetri in finitura lucida.

For metal glass finishings please consider +10% from pricelist compared to glossy glass finishings / Aufpreis von 10% auf dem Preis von glänzendem Glas für die metallisierte Glasausführung. / Pour les verres et les plans vasques en finition métallisée il faut appliquer la majoration de 10% par rapport aux verres en finition brillante / Для стекла или раковин в металлизированной отделке добавить 10% к стоимости отделки из стекла прайс листа.

Vetro / Glass / Glas / Verre / Стекло

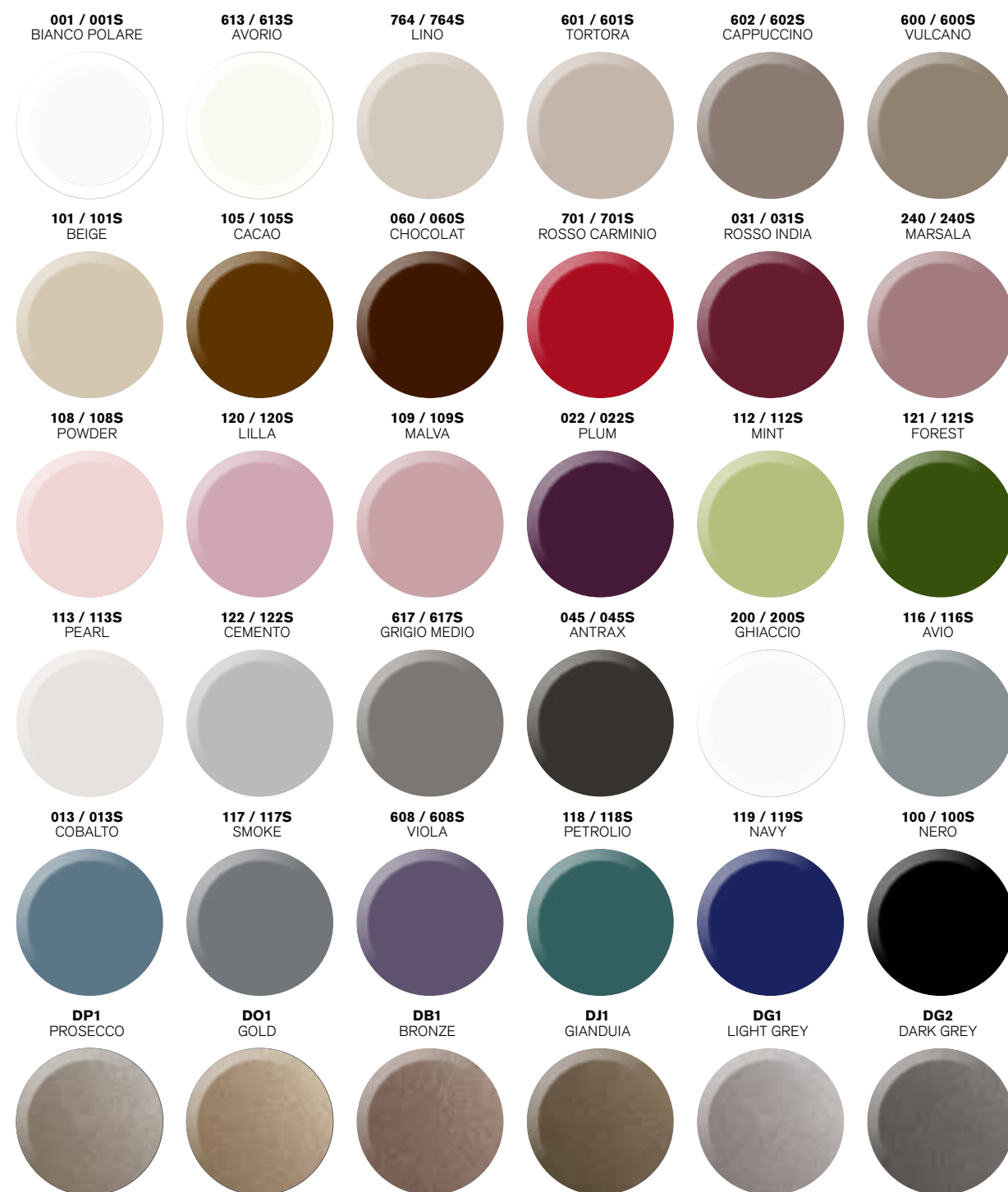

Marmi

Marbles / Marmorplatten / Marbres / Мрамор

BIANCO DI CARRARA



NERO MARQUINIA



EMPERADOR LIGHT



EMPERADOR DARK



LASA FANTASTICO



GRANITO NERO ASSOLUTO



BARDIGLIO NUVOLATO



MISTIC BROWN



BIANCO STATUARIO



CALACATTA ORO



Marmi e Graniti sono materiali naturali e preziosi, soggetti a variazioni di venatura e colore. Di conseguenza ogni singolo marmo costituisce un pezzo unico con sfumature e caratteristiche che variano a seconda del livello di estrazione della lastra. La campionatura fornisce solo un'indicazione della tonalità e della venatura che può essere fornita.

Non sarà accettata alcuna contestazione per eventuali differenze tra i campioni ed i marmi o graniti consegnati.

Marble and Granite are natural, precious materials that by nature are subject to variations in vein and colour.

Consequently, each marble slab is unique and has shades of colour and features that differ from any other depending on where it has been quarried from. Samples are purely indicative of the shade and vein that may be supplied.

Complaints concerning possible differences between the samples and the marble or granite actually supplied will not be accepted.

Marmor und Granit sind edle Naturmaterialien mit unterschiedlicher Maserung und Farbe.

Demnach stellt jede einzelne Marmorplatte ein Einzelstück dar, dessen Schattierungen und Merkmale von der Abbauschicht im Marmorbruch abhängig sind. Die Muster stellen lediglich einen Anhaltspunkt für die Farben und Maserungen dar, die geliefert werden können.

Beanstandungen für eventuelle Unterschiede zwischen den Mustern und den gelieferten Marmor- und Granitplatten werden keinesfalls akzeptiert.

Les Marbres et les Granits sont des matériaux naturels et précieux qui ont des veines et des couleurs différentes.

En conséquence, chaque marbre constitue une pièce unique avec des nuances et des caractéristiques qui varient selon le niveau d'extraction de la plaque. L'échantillonnage ne fournit qu'une indication de la tonalité et des veines du marbre ou du granit choisi.

Toute différence entre les échantillons et les marbres ou granits livrés ne pourra en aucun cas faire l'objet d'une quelconque réclamation.

Мрамор и гранит являются ценными материалами естественного происхождения, чей цвет и расположение прожилок подвержены изменениям. Поэтому каждая мраморная столешница уникальна по своему оттенку и характеристикам, отличающимися в зависимости от залегания добываемой плиты. Предлагаемые образцы мрамора и гранита служат лишь индикацией на тон и расположение прожилок на изделиях.

Возможные отличия поставляемого мрамора или гранита от существующих образцов не будут рассматриваться в качестве рекламации.

Marmi

Marbles / Marmorplatten / Marbres / Мрамор

Il marmo

Il marmo è un materiale naturale di origine sedimentaria ed è formato principalmente da carbonato di calcio (CaCO₃). Si forma attraverso un processo metamorfico da rocce sedimentarie, processo che provoca una completa ricristallizzazione del carbonato di calcio.

Il colore del marmo può dipendere dalla presenza di impurità minerali (argilla, sabbia, ossidi di ferro, limo, noduli di selce) esistenti in granuli o in striati all'interno della roccia sedimentaria originaria oppure dal processo di metamorfosi di rocce calcaree prive di impurità.

In quanto materiale naturale, rifinito con procedimenti che mantengono questa sua qualità, occorre tenere presente che può mostrare delle particolarità come venature, lievi irregolarità superficiali, piccoli forellini, colorazioni ed inclusioni di vario tipo che lo rendono unico e inimitabile ma che non ne pregiudicano la qualità e la tenuta strutturale.

Il marmo ha una scarsa resistenza alle sostanze acide (aceto, limone, the, caffè, ecc...) che, anche in piccole quantità, possono corrodere la superficiae e penetrare nei pori formando macchie opache.

Non esiste nessun prodotto che possa difenderlo da tali sostanze garantendo una resistenza assoluta.

Marble

Marble is a natural material, of sedimentary origin and is formed mainly by calcium carbonate (CaCO₃).

It is formed through a metamorphic sedimentary rocks process, that causes a complete recrystallization of calcium carbonate.

The colour of marble depends on the presence of mineral impurities (clay, sand, iron oxides, lime, flint nodules) present in granules or in stratum in the sedimentary rock.

The white marble is the result of the process of metamorphosis of limestone free from impurities.

As a natural material, finished with natural processes that maintain this quality, it should be noted that marble may have small holes and inclusions but this does not affect the quality or the structural strength.

Marble is porous and has a poor resistance to acidic substances (vinegar, lemon juice, tea, coffee, etc...) that even in small quantities, can corrode the surface and penetrate into the pores forming mat spots.

There is no products that can protect it from such substances ensuring absolute resistance.

Der Marmor

Der Marmor ist ein natürliches Material aus sedimentäre Ursprung, der vor allem aus Kalziumkarbonat (CaCO₃) besteht. Der Marmor entsteht durch metamorphe Umwandlung von Sedimentgesteinen – ein Prozess, der zur Kristallisierung des Kalziumkarbonats führt. Die Farbe des Marmors kann von den mineralischen Unreinheiten (Lehm, Sand, Eisenoxide, Schlick, Silixknollen) abhängen, die granulös oder in Schichten im sedimentären Gestein vorkommen, oder von dem metamorphen Prozess der reinen kalkhaltigen Gesteinen.



Lastra con cristalli / Marble slab with crystals / Platte mit Kristallen / Plaque de marbre / Мраморный слэб с кристаллами



Esempio di venatura / Grain example / Beispiel der Masserung / Exemple des veines du marbre / Пример прожилок

> **Le immagini riportate sono puramente indicative e i colori dei marmi possono variare in base alla disponibilità del materiale.**

Pictures shown are only indicative and colours of marbles may change according to the natural variations of the stone. Die Bilder haben den alleinigen zweck, das Produkt zu präsentieren und die Farben können gemäß der Verfügbarkeit des Materials ändern / Les images sont purement indicatives et les couleurs des marbres puissent changer en fonction de la disponibilité des plaques / Предлагаемые изображения являются примерными, цвет мрамора может отличаться в зависимости от доступного материала

Als natürliches Material, das durch Vorgänge fein gearbeitet wird, die diese Qualität behalten, muss man damit rechnen, dass der Marmor Eigenheiten wie Äderungen, leichte oberflächliche Unregelmäßigkeiten, kleine Löcher und Färbungen aufweist, die aber seine Qualität nicht beeinträchtigen.

Der Marmor ist porös, dies bedeutet, dass er leicht Flüssigkeiten und säure Substanzen absorbiert wie zum Beispiel Essig, Zitrone, Tee und Kaffee. Dadurch können sich leicht Flecken auf einer Marmoroberfläche bilden. Es gibt kein Reinigungsmittel, das den Marmor von solchen Substanzen schützen und eine absolute Haltbarkeit versichern kann.

Marbre

Le marbre est un matériau naturel d'origine sédimentaire et se compose principalement de carbonate de calcium (CaCO₃).

Il se forme, à travers d'un procédé métamorphique, par des roches sédimentaires, procédé qui cause la complète recristallisation du carbonate de calcium.

Le coloris du marbre peut dépendre de la présence d'impuretés minérales (argile, sable, oxydes de fer, limon, nodules de silice) existants sous la forme de granules ou de striées dans la roche sédimentaire originaire, ou par un procédé de métamorphoses de roches calcaires dépourvues d'impuretés.

Car il s'agit d'un matériau naturel, fini par des procédés qui gardent sa caractéristique, il convient bien tenir compte qu'il peut présenter des particularités tel que les veines, des légères irrégularités de surface, des petits trous, coloris et inclusions de toutes sortes qui le rendent unique et inimitable mais qui ne préjugent pas la qualité et la fermeté structurelle.

Le marbre offre une faible résistance aux substances acides (vinaigre, citron, thé, café) qui, même si en petites quantités, puissent corroder la

surface et pénétrer dans les pores en formant des taches opaques. Il n'existe aucun produit qu'il puisse défendre le marbre contre ces substances en assurant une résistance absolue.

Мрамор

Мрамор – природный материал осадочного происхождения, состоит в основном из карбоната кальция (CaCO₃), образованный метаморфическим процессом осадочных пород, при котором карбонат кальция полностью рекристаллизуется. Цвет мрамора зависит от наличия в его составе чистых минералов (глины, песка, оксидов железа, известняка, кремневых включений) в виде гранул либо слоев осадочной породы, а также в результате метаморфоза известняковых пород без примесей. Будучи природным материалом, образованным благодаря вышеуказанным процессам, которые определяют его отличительные черты, мрамор может обладать некоторыми особенностями, такими как вены, небольшие поверхностные неровности, развилки, оттенки и включения различных видов, что делает его уникальным и неповторимым, но не влияет на качество и структурную плотность материала. Мрамор неустойчив к кислотным веществам (уксус, лимон, чай, кофе и т. д.), которые даже в небольшом количестве могут повредить поверхность и проникнуть в поры, образуя матовые пятна. Никакой из продуктов не может защитить мрамор от воздействия подобных веществ, гарантируя абсолютную устойчивость.



Dettaglio del cristallo / Crystal detail / Detail des Kristalles / Détail du cristal / Фрагмент кристалла



Dettaglio venatura / Grain detail / Detail der Masserung / Détail des veines / Фрагмент прожилки

> **Le immagini riportate sono puramente indicative e i colori dei marmi possono variare in base alla disponibilità del materiale.**

Pictures shown are only indicative and colours of marbles may change according to the natural variations of the stone. Die Bilder haben den alleinigen zweck, das Produkt zu präsentieren und die Farben können gemäß der Verfügbarkeit des Materials ändern / Les images sont purement indicatives et les couleurs des marbres puissent changer en fonction de la disponibilité des plaques / Предлагаемые изображения являются примерными, цвет мрамора может отличаться в зависимости от доступного материала

Scatola campioni delle finiture e dei materiali

Box containing samples of finishes and materials / Musterbox mit Muster der Materialien und Oberflächen
Boîte d'échantillons des finitions et des matériaux / Коробка с образцами отделки и материалов

La scatola contiene i seguenti campioni: / The box contains the following samples: / Die Musterbox enthält die folgenden Muster:
La boîte contient les échantillons suivants: / В коробку входят следующие образцы:

LACQUERED COLOURS

1 ITEM

30 GLOSS COLOURS
30 MATT COLOURS
6 METALLIC GLOSSY COLOURS

WOOD FINISHES

18 ITEMS

E006 SAND
E007 BLACK OAK
E008 WHITE OAK
E005 MOKA OAK
E014 HEARTH OAK
E015 HEARTH OAK / GOLD
E016 HEARTH OAK / SILVER
E017 BLACK OAK / GOLD
E018 BLACK OAK / SILVER
E019 CARVED OAK
E020 CARVED WALNUT
E013 SMOKED OAK
E021 WHITE ASH
E011 SUCUPIRA
E012 WALNUT
EP01 AMMARA EBONY
EP02 MAKASSAR
EP03 DARK MAHOGANY

METALS

2 ITEMS

GOLD
CHROME

MARBLE TYPES

10 ITEMS

LLF LASA FANTASTICO
LBN BARDIGLIO NUVOLATO
LBC BIANCO CARRARA
LBS BIANCO STATUARIO
LCO CALACATTA ORO
LMB MYSTIC BROWN
LEL EMPERADOR LIGHT
LED EMPERADOR DARK
LMQ NERO MARQUINIA
LNA NERO ASSOLUTO

PORCELAIN STONE (GRES)

3 ITEMS

STATUARIETTO
SALE
NOIR DESIR

FENIX OPTIONS

9 ITEMS

FX01 WHITE
FX02 CASTORO
FX03 LONDON GREY
FX04 STEEL GREY
FX05 GREY
FX06 TRIM GREY
FX07 GREEN
FX08 BLACK
FX09 WHITE ICE

MATERIAL OPTIONS FOR WASHBASINS & TOPS

11 ITEMS

CORIAN®
WHITE CERAMIC + BLACK CERAMIC
GOLD CERAMIC + CHROME CERAMIC
TECNORIL
GEACRIL®
PUREFEEL
GLOSSY RESIN
MATT RESIN

LEATHER TYPES

23 ITEMS

PB001 / RB001 SMOOTH EFFECT SAMPLE
PB002 / RB002 SMOOTH EFFECT SAMPLE
PB003 / RB003 SMOOTH EFFECT SAMPLE
PB004 / RB004 SMOOTH EFFECT SAMPLE
PB005 / RB005 SMOOTH EFFECT SAMPLE
PB006 / RB006 SMOOTH EFFECT SAMPLE
PB007 / RB007 SMOOTH EFFECT SAMPLE
PB008 / RB008 SMOOTH EFFECT SAMPLE
PB009 / RB009 SMOOTH EFFECT SAMPLE
PB010 / RB010 SMOOTH EFFECT SAMPLE
PB011 / RB011 SMOOTH EFFECT SAMPLE
PB012 / RB012 SMOOTH EFFECT SAMPLE
PB013
PB015 / RB015 SMOOTH EFFECT SAMPLE
PM015
PM018
PM023
PL021
PN031
PL003
PL022
PN033
RB007 CROCODILE EFFECT SAMPLE

MIRROR FINISHES

6 ITEMS

CHAMFERED CLEAR MIRROR
CHAMFERED BRONZED MIRROR
CHAMFERED SMOKED MIRROR
RIBBED MIRROR
ETCHED BRONZED MIRROR

GLASS FINISHES

8 ITEMS

GLOSSY, BACK-LACQUERED
SATIN, BACK-LACQUERED
METALLIC, BACK-LACQUERED
"SAFFIANO" DECORATION
"MELANGE" DECORATION
"MILLERIGHE" DECORATION
TRANSPARENT / CLEAR
SATIN CLEAR



Codice
Code
Artikel
Code
Код

Prezzo netto
Net price
Nettopreis
Prix net
Стоимость нетт

X500SETBH18

400

Corrispondenza tra finitura-materiali e collezioni

Table of finishes-materials and collections / Tabelle der Übereinstimmung zwischen Oberflächen-Materialien und Kollektionen
Tableau de correspondance entre finitions-matériaux et collections / Таблица соответствия отделок/ материалов к коллекциям

			ACADEMY	LUTETIA	DAPHNE	PLISSÉ	RIALTO	RIVIERE	RIVOLI
LACQUERED COLOURS	G/M002	BIANCO	•	•	•			•	•
	G/M513	AVORIO	•	•	•			•	•
	G/M164	LINO	•	•	•			•	•
	G/M501	TORTORA	•	•	•			•	•
	G/M502	CAPPUCCINO	•	•	•			•	•
	G/M500	VULCANO	•	•	•			•	•
	G/M1	BEIGE	•	•	•			•	•
	G/M5	CIOCCOLATO	•	•	•			•	•
	G/M155	BROWN	•	•	•			•	•
	G/M151	ROSSO CARMINIO	•	•	•			•	•
	G/M154	ROSSO EKALEA	•	•	•			•	•
	G/M 240	MARSALA	•	•	•			•	•
	G/M8	POWDER	•	•	•			•	•
	G/M153	LILLA	•	•	•			•	•
	G/M9	MALVA	•	•	•			•	•
	G/M207	PRUGNA	•	•	•			•	•
	G/M12	MINT	•	•	•			•	•
	G/M210	FOREST	•	•	•			•	•
	G/M13	PEARL	•	•	•			•	•
	G/M204	CEMENTO	•	•	•			•	•
	G/M517	MEDIUM GREY	•	•	•			•	•
	G/M153	ANTRACITE	•	•	•			•	•
	G/M200	GHIACCIO	•	•	•			•	•
	G7M16	AVIO	•	•	•			•	•
	G/M171	COBALTO	•	•	•			•	•
	G/M17	SMOKE	•	•	•			•	•
	G/M208	VIOLA	•	•	•			•	•
	G/M18	PETROLIO	•	•	•			•	•
	G/M19	NAVY	•	•	•			•	•
	G/M556	BLACK	•	•	•			•	•
	DP01	PROSECCO	•	•	•			•	•
	DO01	GOLD	•	•	•			•	•
	DB01	BRONZE	•	•	•			•	•
DJ01	GIANDUIA	•	•	•			•	•	
DG01	LIGHT GREY	•	•	•			•	•	
DG02	DARK GREY	•	•	•			•	•	
METAL		GOLD	•	•	•			•	•
		CHROME	•	•	•			•	•
MARBLE	LLF	LASA FANTASTICO	•	•	•			•	•
	LBN	BARDIGLIO NUVOLATO	•	•	•			•	•
	LBC	BIANCO CARRARA	•	•	•			•	•
	LBS	BIANCO STATUARIO	•	•	•			•	•
	LCO	CALACATTA ORO	•	•	•			•	•
	LMB	MYSTIC BROWN	•	•	•			•	•
	LEL	EMPERADOR LIGHT	•	•	•			•	•
	LED	EMPERADOR DARK	•	•	•			•	•
	LMQ	NERO MARQUINIA	•	•	•			•	•
	LNA	NERO ASSOLUTO	•	•	•			•	•
WASHBASIN		CORIAN®							
		WHITE CERAMIC	•	•	•	•	•	•	•
		BLACK CERAMIC	•	•	•	•	•	•	•
		GOLD CERAMIC / SILVER CERAMIC		•	•	•	•	•	•
		GEACRIL®							
		TECNORIL							
	MATT WHITE RESIN								
	GLOSSY WHITE RESIN		•	•			•	•	
MIRROR		CHAMFERED CLEAR MIRROR	•		•		only for top	•	•
		CHAMFERED BRONZED MIRROR	•		•			•	•
		CHAMFERED SMOKED MIRROR	•		•			•	•
		RIBBED MIRROR	•				•		
		ETCHED BRONZE MIRROR	•		•			•	•

			ACADEMY	LUTETIA	DAPHNE	PLISSÉ	RIALTO	RIVIERE	RIVOLI	
GLASS		GLOSSY, BACK-LACQUERED	only for top		•			only for top	only for top	
		SATIN, BACK-LACQUERED	only for top		•			only for top	only for top	
		METALLIC, BACK-LACQUERED	only for top		•			only for top	only for top	
		"SAFFIANO" DECORATION			•					
		"MILLERIGHE" DECORATION			•					
LEATHER	PB001 / RB001	SMOOTH EFFECT SAMPLE	•	•	•		•	•		
	PB002 / RB002	SMOOTH EFFECT SAMPLE	•	•	•		•	•		
	PB003 / RB003	SMOOTH EFFECT SAMPLE	•	•	•		•	•		
	PB004 / RB004	SMOOTH EFFECT SAMPLE	•	•	•		•	•		
	PB005 / RB005	SMOOTH EFFECT SAMPLE	•	•	•		•	•		
	PB006 / RB006	SMOOTH EFFECT SAMPLE	•	•	•		•	•		
	PB007 / RB007	SMOOTH EFFECT SAMPLE	•	•	•		•	•		
	PB008 / RB008	SMOOTH EFFECT SAMPLE	•	•	•		•	•		
	PB009 / RB009	SMOOTH EFFECT SAMPLE	•	•	•		•	•		
	PB010 / RB010	SMOOTH EFFECT SAMPLE	•	•	•		•	•		
	PB011 / RB011	SMOOTH EFFECT SAMPLE	•	•	•		•	•		
	PB012 / RB012	SMOOTH EFFECT SAMPLE	•	•	•		•	•		
	PB013			•	•	•		•	•	
	PB015 / RB015	SMOOTH EFFECT SAMPLE	•	•	•		•	•		
	PM015			•	•	•		•	•	
	PM018			•	•	•		•	•	
	PM023			•	•	•		•	•	
PL021			•	•	•		•	•		
PN031			•	•	•		•	•		
PL003			•	•	•		•	•		
PL022			•	•	•		•	•		
PN033			•	•	•		•	•		
RB007	CROCODILE EFFECT SAMPLE		•	•	•		•	•		
WOOD	E006	SAND								
	E007	BLACK OAK								
	E008	WHITE OAK								
	E005	MOKA OAK								
	E014	HEARTH OAK								
	E015	HEARTH OAK / GOLD								
	E016	HEARTH OAK / SILVER								
	E017	BLACK OAK / GOLD								
	E018	BLACK OAK / SILVER								
	E019	CARVED OAK								
	E020	CARVED WALNUT								
	E013	SMOKED OAK								
	E021	WHITE ASH								
	E011	SUCUPIRA								
	E012	WALNUT								
	EP01	AMMARA EBONY								
	EP02	MAKASSAR								
	EP03	DARK MAHOGANY								
	FENIX	FX01	WHITE							
FX02		CASTORO								
FX03		LONDON GREY								
FX05		GREY								
FX06		TRIM GREY								
FX07		GREEN								
FX08		BLACK								
FX09		WHITE ICE								
PORCELAINE STONE			STATUARIETTO LUCIDO							
		NOIR DESIR LUCIDO								
		SALE								

Schede tecniche lavabi

Technical drawings of the washbasins / Technisches Datenblatt der Waschbecken
Fiches techniques des vasques / Технические схемы раковин

Per ordini di soli lavabi senza mobile maggiorazione del 30% sul prezzo di listino.

For orders of washbasins without vanity extra charge of 30% on the price list.
Aufpreis von 30% auf dem Standardpreis für Bestellungen von Waschbecken ohne Waschtischkonsole oder Waschtischunterschrank.

Pour commandes de vasques ou plans vasques fournis seuls, sans le meuble, sera appliqué la majoration de 30%.

При заказе только раковин без мебели увеличение цены по прайс-листу составит 30%

* Lavabo fornito di piletta click-click con copri piletta in resina lucida

Washbasin complete with click-clack waste with waste cover in glossy resin
Waschbecken inklusiv von Abfluss mit „Click-Clack“ Funktion und mit Deckel aus Kunstharz

Vasque fournie de bonde clic-clac avec cache-bonde en résine brillante

Раковина, оснащенная донным клапаном с крышкой слива из минерального литья в глянцевой отделке.

* Piletta click-clack obbligatoria inclusa / Mandatory click-clack waste included / Ablauf click-clack inbegriffen / Bonde click-clack fournie / Пробка слива клик-клак включена

Lavabo in appoggio in resina bianca lucida 3 fori rubinetto

Countertop basin in glossy white resin with 3 tap holes
Aufsatzwaschbecken in Harz Hochglanz weiss mit 3 Loechern fuer den Wasserhahn / Vasque à poser en résine blanche brillante avec 3 trous robinet / Накладная раковина избелого глянцевого минерального литья с 3 отверстиями под смеситель



*

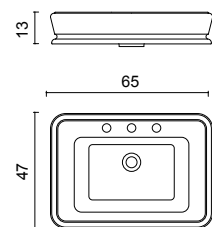

L 65 P 47 H 13

0LTOPT91



*

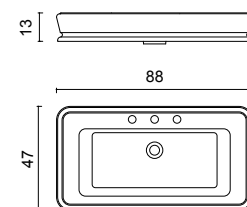

L 88 P 47 H 13

0LTOPT92



*

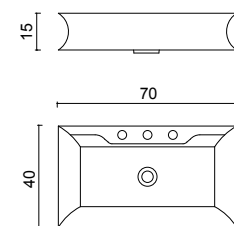

L 70 P 40 H 15

OPT95

Schede tecniche lavabi

Technical drawings of the washbasins / Technisches Datenblatt der Waschbecken
Fiches techniques des vasques / Технические схемы раковин

Per ordini di soli lavabi senza mobile maggiorazione del 30% sul prezzo di listino.

For orders of washbasins without vanity extra charge of 30% on the price list.
Aufpreis von 30% auf dem Standardpreis für Bestellungen von Waschbecken ohne Waschtischkonsole oder Waschtischunterschrank.

Pour commandes de vasques ou plans vasques fournis seuls, sans le meuble, sera appliqué la majoration de 30%.

При заказе только раковин без мебели увеличение цены по прайс-листу составит 30%

* Lavabo fornito di piletta click-click con copri piletta in resina lucida

Washbasin complete with click-clack waste with waste cover in glossy resin
Waschbecken inklusiv von Abfluss mit „Click-Clack“ Funktion und mit Deckel aus Kunstharz

Vasque fournie de bonde clic-clac avec cache-bonde en résine brillante

Раковина, оснащенная донным клапаном с крышкой слива из минерального литья в глянцевой отделке.

* Piletta click-clack obbligatoria inclusa / Mandatory click-clack waste included / Ablauf click-clack inbegriffen / Bonde click-clack fournie / Пробка слива клик-клак включена

Lavabo in appoggio in resina bianca lucida 3 fori rubinetto

Countertop basin in glossy white resin with 3 tap holes
Aufsatzwaschbecken in Harz Hochglanz weiss mit 3 Loechern fuer den Wasserhahn / Vasque à poser en résine blanche brillante avec 3 trous robinet / Накладная раковина избелого глянцевого минерального литья с 3 отверстиями под смеситель



*

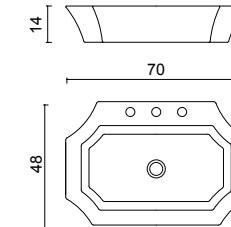

L 70 P 48 H 14

OPT99



*

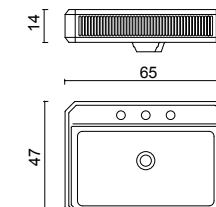

L 65 P 47 H 14

0LTOPT96

Ordinare rubinetto con piletta oppure piletta OPT79

Please order tap with pop-up drain waste or waste OPT79_ Bitte bestellen Sie die Waschtischarmatur mit Ablaufgarnitur und Ventilkegel oder Ablaufgarnitur OPT79_ Commander le robinet avec la bonde ou la bonde réf. OPT79_ Необходимо заказать смеситель с донным клапаном либо сливной донный клапан OPT79_

Schede tecniche lavabi





Technical drawings of the washbasins / Technisches Datenblatt der Waschbecken
Fiches techniques des vasques / Технические схемы раковин

Per ordini di soli lavabi senza mobile maggiorazione del 30% sul prezzo di listino.

For orders of washbasins without vanity extra charge of 30% on the price list.
Aufpreis von 30% auf dem Standardpreis für Bestellungen von Waschbecken ohne Waschtischkonsole oder Waschtischunterschrank.

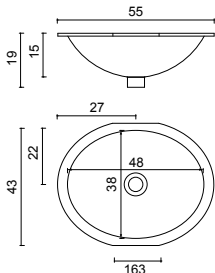
Pour commandes de vasques ou plans vasques fournis seuls, sans le meuble, sera appliqué la majoration de 30%.

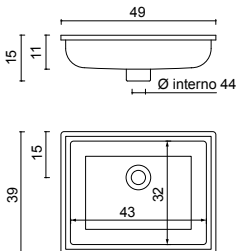
При заказе только раковин без мебели увеличение цены по прайс-листу составит 30%

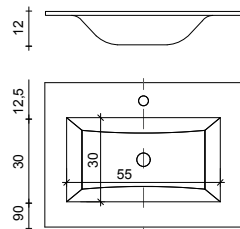
	Schede tecniche / Technical drawing Technische Zeichnung / Fiches techniques Технические характеристики	Codice / Code / Artikel Code / Код	Note / Notes / Anmerkungen Notes / Примечание
<p>Lavabo ad incasso sottopiano in ceramica con piletta a scarico continuo senza troppo pieno</p> <p>Under countertop basin in ceramic with free-flowing waste. Without overflow / Unterbauwaschbecken aus Keramik mit Auslauf. Ohne Überlauf / Vasque en céramique à encastrer par-dessous avec bonde à écoulement libre. Sans trop-plein / Раковина керамическая, встраиваемая под столешницу, с сливным устройством, без слива - перелива</p> 	 <p>L 55 P 43 H 19</p>	<p>0ACLINW 0ACLINB</p>	<p>Lavabo fornito di piletta a scarico continuo con copri piletta in ceramica</p> <p>Washbasin provided with free flowing waste with ceramic cover Die Waschbecken sind mit Eckzentrgarnitur und Keramikabdeckung ausgestattet Vasque équipée de bonde à écoulement libre avec cache-bonde en céramique Раковина в комплекте с постоянным сливом с керамической крышкой</p>
<p>Lavabo ad incasso sottopiano in ceramica senza piletta con troppo pieno</p> <p>Under countertop basin in ceramic without waste. With overflow Unterbauwaschbecken aus Keramik ohne Auslauf. Mit Überlauf Vasque en céramique à encastrer par-dessous sans bond. Avec trop-plein / Раковина керамическая, встраиваемая под столешницу, без сливного устройства, со сливом - переливом</p> 	 <p>L 49 P 39 H 15</p>	<p>0RELS049W 0RELS049B</p>	<p>Ordinare rubinetto con piletta oppure piletta OPT77</p> <p>Please order tap with pop-up drain waste or waste OPT77 Bitte bestellen Sie die Waschtisch-armatur mit Ablaufgarnitur und Ventilkegel oder Ablaufgarnitur OPT77 Commander le robinet avec la bonde ou la bonde réf. OPT77 Необходимо заказать смеситель с донным клапаном либо сливной клапан OPT 77.</p> <p>Sistema troppo pieno incluso con il lavabo</p> <p>Overflow system provided with the washbasin / Waschbecken mit Überlauf Kit de trop-plein fourni avec le lavabo / Система слива перелива в комплекте с раковиной</p>
<p>Lavabo integrato in vetro senza foro troppo pieno, completo di piletta a scarico continuo con copripiletta in vetro logato Oasis</p> <p>Integrated glass top without overflow with free flow waste. Waste glass cover with Oasis logo. Waschtisch aus Glas ohne Überlauf, komplett mit frei fließender Ablaufgarnitur und Abdeckung mit Oasis-Logo Lavabo en verre intégré sans trou de trop-plein, équipé de bonde à écoulement libre et avec couvercle en verre de marque Oasis. Интегрированная стеклянная раковина без отверстия для слива, в комплекте с донным клапаном с постоянным сливом со стеклянной крышкой с логотипом Oasis.</p> 	 <p>L 55 P 30 H 12</p>		

Schede tecniche lavabi



Technical drawings of the washbasins / Technisches Datenblatt der Waschbecken
Fiches techniques des vasques / Технические схемы раковин

Per ordini di soli lavabi senza mobile maggiorazione del 30% sul prezzo di listino.

For orders of washbasins without vanity extra charge of 30% on the price list.
Aufpreis von 30% auf dem Standardpreis für Bestellungen von Waschbecken ohne Waschtischkonsole oder Waschtischunterschrank.

Pour commandes de vasques ou plans vasques fournis seuls, sans le meuble, sera appliqué la majoration de 30%.

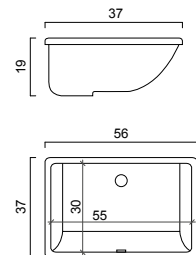
При заказе только раковин без мебели увеличение цены по прайс-листу составит 30%

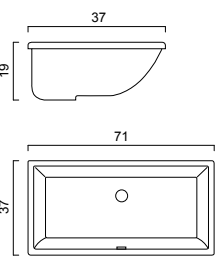
	Schede tecniche / Technical drawing Technische Zeichnung / Fiches techniques Технические характеристики	Codice / Code / Artikel Code / Код	Note / Notes / Anmerkungen Notes / Примечание
<p>Lavabo ad incasso sottopiano in ceramica senza piletta con troppo pieno</p> <p>Under countertop basin in ceramic without waste. With overflow Unterbauwaschbecken aus Keramik ohne Auslauf. Mit Überlauf Vasque en céramique à encastrer par-dessous sans bond. Avec trop-plein / Раковина керамическая, встраиваемая под столешницу, без сливного устройства, со сливом - переливом</p> 	 <p>L 56 P 37 H 18</p>	<p>0LSGA056W</p>	<p>Ordinare rubinetto con piletta oppure piletta OPT77</p> <p>Please order tap with pop-up drain waste or waste OPT77 Bitte bestellen Sie die Waschtisch-armatur mit Ablaufgarnitur und Ventilkegel oder Ablaufgarnitur OPT77 Commander le robinet avec la bonde ou la bonde réf. OPT77 Необходимо заказать смеситель с донным клапаном либо сливной клапан OPT 77.</p> <p>Sistema troppo pieno incluso con il lavabo</p> <p>Overflow system provided with the washbasin / Waschbecken mit Überlauf Kit de trop-plein fourni avec le lavabo / Система слива перелива в комплекте с раковиной</p>
<p>Lavabo ad incasso sottopiano in ceramica senza piletta con troppo pieno</p> <p>Under countertop basin in ceramic without waste. With overflow Unterbauwaschbecken aus Keramik ohne Auslauf. Mit Überlauf Vasque en céramique à encastrer par-dessous sans bond. Avec trop-plein / Раковина керамическая, встраиваемая под столешницу, без сливного устройства, со сливом - переливом</p> 	 <p>L 71 P 37 H 19</p>	<p>0LSGA071W</p>	<p>Ordinare rubinetto con piletta oppure piletta OPT77</p> <p>Please order tap with pop-up drain waste or waste OPT77 Bitte bestellen Sie die Waschtisch-armatur mit Ablaufgarnitur und Ventilkegel oder Ablaufgarnitur OPT77 Commander le robinet avec la bonde ou la bonde réf. OPT77 Необходимо заказать смеситель с донным клапаном либо сливной клапан OPT 77.</p> <p>Sistema troppo pieno incluso con il lavabo</p> <p>Overflow system provided with the washbasin / Waschbecken mit Überlauf Kit de trop-plein fourni avec le lavabo / Система слива перелива в комплекте с раковиной</p>

Schede tecniche lavabi



Technical drawings of the washbasins / Technisches Datenblatt der Waschbecken
Fiches techniques des vasques / Технические схемы раковин

Per ordini di soli lavabi senza mobile maggiorazione del 30% sul prezzo di listino.

For orders of washbasins without vanity extra charge of 30% on the price list.
Aufpreis von 30% auf dem Standardpreis für Bestellungen von Waschbecken ohne Waschtischkonsole oder Waschtischunterschrank.

Pour commandes de vasques ou plans vasques fournis seuls, sans le meuble, sera appliqué la majoration de 30%.

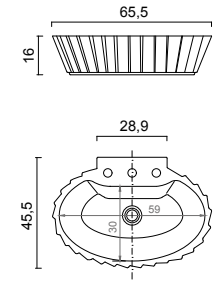
При заказе только раковин без мебели увеличение цены по прайс-листу составит 30%

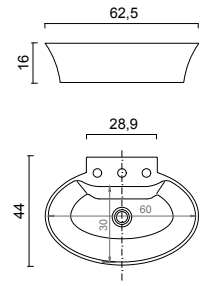
	Schede tecniche / Technical drawing Technische Zeichnung / Fiches techniques Технические характеристики	Codice / Code / Artikel Code / Код	Note / Notes / Anmerkungen Notes / Примечание
<p>Lavabo in appoggio in ceramica bianca lucida "Plissé", 3 fori rubinetto</p> <p>"Plissé" countertop basin, glossy white ceramic, 3 tap holes waste / Aufsatzbecken aus Keramik in Weiss glanz Modell Plissé - 3 Loch-Armatur / Lavabo à poser «Plissé», en céramique blanche brillante, avec 3 trous de robinet / Накладная керамическая глянцевая белая раковина "Plissé" с 3 отверстиями для смесителя.</p> 	 <p>L 65,5 P 45,5 H 16</p>	<p>0PILAOVB13 Tutto bianco All white basin Komplett in Weiss Entièrement blanc Полностью белая</p> <p>0PILAOVBLCR3 Con anello cromato Chrome ring Ring in Chrom Avec anneau chromé Хромированный диск</p> <p>0PILAOVBLCR3 Con anello dorato Gold ring Ring in Gold Avec anneau doré Золотой диск</p>	<p>Piletta a scarico continuo inclusa The free-flowing waste is included Die frei-fließende Auslaufgarnitur ist inbegriffen Equipé de bonde à écoulement libre Пробка для постоянного слива в комплекте</p>
<p>Lavabo in appoggio in ceramica bianca lucida "Calla", 3 fori rubinetto</p> <p>"Calla" countertop basin, glossy white ceramic, 3 tap holes waste / Aufsatzbecken aus Keramik in Weiss glanz Modell Calla - 3 Loch-Armatur / Lavabo à poser «Calla», en céramique blanche brillante, avec 3 trous de robinet / Накладная керамическая глянцевая белая раковина "Calla" с 3 отверстиями для смесителя.</p> 	 <p>L 62,5 P 44 H 16</p>	<p>0CALAOVBL3 Tutto bianco All white basin Komplett in Weiss Entièrement blanc Полностью белая</p> <p>0CALAOVCR3 Smaltato cromo esternamente Basin with chrome enamel exterior Waschbecken aussen chrom emalliert Emailé extérieur chrome внешней стороны хромированная эмаль</p> <p>0CALAOVOR3 Smaltato oro esternamente Basin with gold enamel exterior Waschbecken aussen gold emalliert Emailé extérieur or внешней стороны золотая эмаль</p>	<p>Piletta a scarico continuo inclusa The free-flowing waste is included Die frei-fließende Auslaufgarnitur ist inbegriffen Equipé de bonde à écoulement libre Пробка для постоянного слива в комплекте</p>

Schede tecniche lavabi

Technical drawings of the washbasins / Technisches Datenblatt der Waschbecken
Fiches techniques des vasques / Технические схемы раковин

	Schede tecniche / Technical drawing Technische Zeichnung / Fiches techniques Технические характеристики	Note / Notes / Anmerkungen Notes / Примечание
<p>Lavabo free standing in ceramica bianca o nera lucida</p> <p>Free standing basin in glossy white or black ceramic / Stehendes Waschbecken aus Keramik in Weiss glanz oder Schwarz glanz / Lavabo «Free standing», en céramique blanche ou noire brillante / Напольная керамическая белая или черная глянцевая раковина</p> 	 <p>Ø 44 H 95</p>	<p>Completo di sifone, piletta a scarico continuo e kit di fissaggio a terra Complete with siphon, free-flowing waste and floor fixing kit Mit Syphon, frei fließender Ablaufgarnitur und Bodenbefestigungsset (Ablauf am Boden) Lavabo avec siphon et bonde à écoulement libre. Vidage au sol. Complete avec système de fixation au sol. В комплекте с сифоном, пробкой для постоянного слива и набором креплений к полу</p>

Maggiorazioni per lavorazioni su misura

Surcharges for customisations / Aufpreise für sonderanfertigungen / Majorations de prix pour des fabrications spéciales / увеличение цены за изготовление нестандартных изделий

IT

MAGGIORAZIONI PER LAVORAZIONI SU MISURA

Le maggiorazioni vanno considerate rispetto alle finiture/dimensioni di serie presenti nel listino e si riferiscono solamente ai mobili o consolle portalavabo. Sono quindi esclusi da questa lista colonne, lampade, accessori, complementi vasche e rubinetti che devono essere quotati di volta in volta.

ACADEMY

_ maggiorazione per finitura della struttura a campione: + 20% sul prezzo dell'articolo in finitura oro

_ maggiorazione per cambio larghezza: + 30% sul prezzo dell' articolo di misura superiore

LUTETIA E RIVIERE

_ maggiorazione per finitura a campione su maniglie cornici e piedini: + 15% sul prezzo del mobile in finitura laccato/ oro

_ maggiorazione per cambio larghezza: +30% sul prezzo del mobile di misura superiore

DAPHNE

maggiorazione per cambio larghezza:

_ + 30% sul mobile in finitura laccata di misura superiore

_ + 30% sul mobile in finitura vetro o specchio di misura superiore

RIALTO

_ maggiorazione per finitura della struttura a campione (colore del vetro): + 20% sul prezzo dell'articolo in finitura vetro colorato di misura superiore

_ maggiorazione per cambio larghezza: + 50% sul prezzo dell' articolo di misura superiore

SPECCHIERE

_ maggiorazione per finiture metalliche a campione: dal + 30% al + 50% rispetto alla finitura oro a seconda del tipo di specchio scelto.

_ maggiorazione per cambio larghezza o altezza: dal + 30% al + 50% a seconda del tipo di specchio scelto.

Attenzione: la fattibilità ed il costo di tutte le lavorazioni su misura devono essere sempre confermate dal nostro ufficio tecnico prima dell'accettazione dell'ordine.

UK

SURCHARGES FOR CUSTOMISATIONS

These surcharges should be added to the price-list values of the standard finishes/dimensions and refer only to vanity units. Excluded from this list are items such as columns, lamps, accessories, bathtubs and taps which need to be quoted for on a case by case basis.

ACADEMY

_ increase for customised finish of frame: + 20% on gold finish price

_ increase for non-standard length: + 30% on price of next standard size up

LUTETIA & RIVIERE

_ increase for customised finish of handles, trims & feet: + 15% on lacquered/gold finish price

_ increase for non-standard length: +30% on price of next standard size up

DAPHNE

_ increase for non-standard length: +30% on price of next standard size up (lacquer, glass & mirror versions)

RIALTO

_ increase for customised finish (i.e. of coloured glass) + 20% on price of next standard size up

_ increase for non-standard length: + 50% on price of next standard size up

MIRRORS

_ increase for customised metal finish: from + 30% to + 50% on gold finish price (depending on model)

_ increase for non-standard length or height: from + 30% to + 50% (depending on model)

Please note: the feasibility and cost of all customisations should always be confirmed by our technical department prior to acceptance of the order.

DE

AUFPREISE FÜR SONDERANFERTIGUNGEN

Die Zuschläge beziehen sich auf die in der Preisliste angeführten Standardausführungen/Größen und beziehen sich nur auf die Möbel oder Waschtischkonsolen. Daher sind Hochschränke, Lampen, Zubehör, Badewannenzubehör und Armaturen von dieser Liste ausgeschlossen und müssen von Zeit zu Zeit angefragt werden.

ACADEMY

_ Aufpreis für Sonderausführung der Metallstruktur (Muster) + 20% auf den Preis des Artikels in der Ausführung Gold

_ Aufpreis für Breitenänderung + 30% auf den Preis des nächstgrößeren Artikels.

LUTETIA UND RIVIERE

_ Aufpreis für Sonderausführung (Muster) der Griffe, Rahmen und Füße + 15% auf den Preis des Möbels in der Ausführung lackiert/Gold.

_ Aufpreis für Breitenänderung + 30% auf den Preis des nächstgrößeren Möbels

DAPHNE

Aufpreis für Breitenänderung:

_ + 30% auf den Preis des nächstgrößeren Möbels in der lackierten Ausführung

_ + 30% auf den Preis des nächstgrößeren Möbels in der Glas- oder verspiegelten Ausführung

RIALTO

_ Aufpreis für die Sonderausführung der Struktur (Muster) (Farbe des Glases): + 20% auf den Preis des nächstgrößeren Artikels in der Ausführung gefärbtes Glas

_ Aufpreis für die Breitenänderung + 50% auf den Preis des nächstgrößeren Möbels

SPIEGEL

_ Aufpreis für Sondermetallausführungen (Muster): von 30 bis 50% auf den Preis der Ausführung Gold je nach dem Modell des ausgesuchten Spiegels.

_ Aufpreis für die Breiten- oder Höhenänderung: von 30% bis 50% je nach Modell des ausgesuchten Spiegels.

Achtung: die Durchführbarkeit und die Kosten aller Sonderanfertigungen müssen immer von unserer technischen Abteilung bestätigt werden, bevor der Auftrag aufgenommen wird.

FR

MAJORATIONS DE PRIX POUR DES FABRICATIONS SPECIALES

Les majorations de prix doivent être considérées par rapport aux finitions/dimensions standard de la liste de prix et se réfèrent uniquement aux meubles ou aux consoles porte-vasque. Par conséquent, les colonnes, les lampes, les accessoires, les compléments des baignoires et les robinets sont exclus de cette liste et les prix seront calculés en fonction de la demande.

ACADEMY

_ Majoration pour la finition de la structure sur échantillon: +20% par rapport au prix du même élément en finition or.

_ Majoration pour changement de largeur: +30% par rapport au prix de l'élément de taille supérieure.

LUTETIA ET RIVIERE

_ Majoration pour la finition sur échantillon des poignées, des cadres et des pieds: +15% par rapport au prix du meuble en finition laqué/or.

_ Majoration pour changement de largeur: +30% par rapport au prix du meuble de taille supérieure.

DAPHNE

Majoration pour changement de largeur:

_ +30% par rapport au prix du meuble, en finition laque, de taille supérieure.

_ +30% par rapport au prix du meuble, en finition verre ou miroir, de taille supérieure.

RIALTO

Majoration pour la finition de la structure sur échantillon (couleur du verre): +20% par rapport au prix du même élément, en finition verre coloré, de taille supérieure.

_ Majoration pour changement de largeur: +50% par rapport au prix de l'élément de taille supérieure.

MIROIRS

_ Majoration pour finitions métalliques sur échantillon: de +30% à +50%, par rapport à la finition or, en fonction du type de miroir choisi.

_ Majoration pour changement de largeur ou de hauteur: de +30% à +50%, en fonction du type de miroir choisi.

Attention: la faisabilité et le coût des fabrications spéciales doivent toujours être confirmés par notre service technique avant d'accepter la commande.

RU

УВЕЛИЧЕНИЕ ЦЕНЫ ЗА ИЗГОТОВЛЕНИЕ НЕСТАНДАРТНЫХ ИЗДЕЛИЙ

Увеличение цены следует учитывать применительно к стандартной отделке/размерам, указанным в действующем прайс-листе, и относится только к тумбам или консолям для раковины и зеркалам. Соответственно, из этого списка исключаются колонны, светильники, аксессуары, комплектующие для ванн и смесители, для которых необходимо запрашивать цену.

КОЛЛЕКЦИЯ “ACADEMY”

_ наценка за отделку корпуса по образцу: + 20% к цене изделия с лакированной / золотой отделкой

_ наценка за изменение длины: + 30% к цене изделия большего размера

КОЛЛЕКЦИИ “LUTETIA E RIVIERE”

_ наценка за отделку ручек и цоколей ножек по образцу: + 15% к цене тумбы с лакированной / золотой отделкой

_ наценка за изменение длины: + 30% к цене изделия большего размера

КОЛЛЕКЦИЯ “DAPHNE”

наценка за изменение длины:

_ + 30% к цене изделия в лаковой отделке большего размера

_ + 30% к цене изделия в отделке из стекла или зеркала большего размера

КОЛЛЕКЦИЯ “RIALTO”

_ наценка за отделку корпуса по образцу (цвет стекла): + 20% к цене изделия в отделке из цветного стекла большего размера

_ наценка за изменение длины: + 50% к цене изделия большего размера

ЗЕРКАЛА

_ наценка за отделку металла по образцу: от + 30% до + 50% к цене изделия в золотой отделке в зависимости от выбранного типа зеркала

_ наценка за изменение длины или высоты: от + 30% до + 50% в зависимости от выбранного типа зеркала

Внимание: выполнимость и стоимость всех видов работ, выполняемых по индивидуальному заказу, всегда должны быть подтверждены техническим отделом фабрики до принятия заказа.

Note importanti

Important notes / Wichtige Hinweise
Notes importantes / Важные примечания

Per ordini di soli lavabi senza mobile maggiorazione del 30% sul prezzo di listino.

For orders of washbasins without vanity extra charge of 30% on the price list.
Aufpreis von 30% auf dem Standardpreis für Bestellungen von Waschbecken ohne Waschtischkonsole oder Waschtischunterschrank.

Pour commandes de vasques ou plans vasques fournis seuls, sans le meuble, sera appliqué la majoration de 30%.

При заказе только раковин без мебели увеличение цены по прайс-листу составит 30%.

IT

Per ordini di soli lavabi senza mobile maggiorazione del 30% sul prezzo di listino.

I lavabi ed i tops sono forniti di serie con 3 fori rubinetto.

Qualora si desideri un solo foro o nessun foro rubinetto si prega di specificarlo al momento dell'ordine.

Qualora si desideri il top in vetro integrato con 1 foro rubinetto o senza fori rubinetto, si prega di specificarlo al momento dell'ordine.

Tutte le lavorazioni su misura dovranno essere controfirmate dal committente prima della messa in opera e non potranno essere annullate a produzione iniziata.

Tutte le dimensioni presenti sul listino devono ritenersi puramente indicative poiché per ogni tipologia di materiale e finitura vi sono delle tolleranze tecniche.

Tutti i lavabi e top sono realizzati con un piccolo sbordo, rispetto al mobile, per facilitare la pulizia ed evitare eventuali infiltrazioni d'acqua.

Questo richiede una minima tolleranza che non è da ritenersi contestabile.

Pertanto vi preghiamo di volerli segnalare al momento dell'ordine se si prevede un'installazione del mobile in nicchia o altre specifiche esigenze.

UK

For orders of washbasins without vanity extra charge of 30% on the price list.

Washbasins are always supplied with 3 tap holes.

Should you need the washbasin with one tap hole or without tap holes, please specify it in your order.

Should you need the integrated glass washbasin with one tap hole or without tap holes, please specify it in your order.

All customization requests must be irrevocably approved by the customer before the production starts and cannot be cancelled once the production has started.

All dimensions indicated in the Pricelist are approximate. In fact, you have to consider technical tolerances for every type of material and finish.

All washbasins and tops have a marginal border, which facilitates the cleaning and avoid possible water infiltration.

A minimal tolerance is for this reason necessary and cannot be contested.

We kindly ask you to specify in your order if the unit will be wall mounted indoor and inform us in case of particular requirements.

DE

Aufpreis von 30% auf dem Standardpreis für Bestellungen von Waschbecken ohne Waschtischkonsole oder Waschtischunterschrank.

Die Waschbecken sind mit 3-Loch für Armatur ausgestattet.

Auf Anfrage können die Waschbecken mit 1-Loch oder ohne Loch für Armatur geliefert werden (Info bei der Auftragserteilung eingeben).

Auf Anfrage können die integrierten Waschbecken aus Glas mit 1-Loch oder ohne Loch für Armatur geliefert werden (Info bei der Auftragserteilung eingeben).

Alle Arbeiten nach Mass müssen unwiderruflich vom Auftraggeber vor dem Anfang der Produktion gebilligt werden. Nach dem Anfang der Produktion können sie nicht mehr widerrufen werden.

Alle Abmessungen sind bloß hinweisend, da es technische Toleranzen für jedes Material und Ausführung gibt.

Waschtische und Abdeckplatten haben Ränder, die die Reinigung erleichtern und das mögliche Eindringen von Wasser vermeiden. Technische Toleranzen sind aus diesem Grund nötig und können nicht abgestritten werden.

Wir bitten Sie deshalb bei der Auftragserteilung einzugeben, ob das Möbel in einer Nische installiert werden muss oder ob Sie besondere Ansprüche haben.

FR

Pour commandes de vasques ou plans vasques fournis seuls, sans le meuble, sera appliqué la majoration de 30%.

Les plans et les vasques sont fournis de série avec 3 trous de robinet.

Si on désire la vasque avec un seul trou ou sans trou de robinet, il faut le préciser dans la commande.

Si on désire le plan vasque en verre intégré avec 1 seul trou, ou sans trou de robinet, il faut le préciser dans la commande.

Toutes les réalisations sur mesure devront être contresignées par le donneur d'ordre avant de la mise en fabrication et ne pourront pas être annulées une fois commencée la production.

Toutes les cotes indiquées dans la liste de prix doivent être considérées comme purement indicatives parce que, pour chaque matériau et finition, il y a une marge de dépassements.

Tous les plans et les lavabos sont réalisés avec un petit débordement, par rapport au meuble, pour faciliter le nettoyage et éviter des éventuelles infiltrations d'eau et par conséquent cette marge de dépassement ne peut pas faire l'objet d'une réclamation.

Nous vous prions pourtant de bien signaler dans la commande si le meuble sera placé dans une niche ou s'il y a des besoins particuliers à prendre en considération pour la pose du meuble.

RU

При заказе только раковин без мебели увеличение цены по прайс-листу составит 30%.

Все стандартные раковины и столешницы поставляются с 3 отверстиями для смесителя.

Необходимость заказа стеклянной столешницы с интегрированной раковиной с 1 отверстием для смесителя либо без отверстий следует указать в момент заказа.

Все возможные модификации обязательно должны быть согласованы заказчиком.

Все размеры, указанные в данном прайс-листе, являются приблизительными, поскольку для каждой типологии материала и отделки допустима техническая погрешность.

Все раковины и столешницы изготавливаются чуть большего размера по отношению к мебели для облегчения уборки и обеспечения большей герметичности. В таких случаях допустима минимальная погрешность, которая не считается причиной для подачи рекламации.

Поэтому просим вас при размещении заказа сообщать, предназначается ли эта мебель для ниши, должны ли к ней предъявляться особые требования.

Imballi

Packagings / Verpackungen / Emballages / Упаковка



> Il prezzo dell'imballo è netto

The price of the wooden packaging is a net price.

Der Preis der Holzverpackung versteht sich als Nettopreis.

Le prix de l'emballage est net.

Стоимость деревянной упаковки нетто.

A Imballo su pallet standard compreso nel prezzo del prodotto

Packaging on standard pallet included in the price of the furniture

Der Preis des Möbels versteht sich inklusiv die Standardverpackung

auf Palette / Emballage sur palette compri dans le prix du meuble

Упаковка на стандартной паллете включена в стоимость изделия

B Imballo con cassa in legno OSB

Packaging in OSB wooden box.

Verpackung in Holzkiste aus Holz OSB

Emballage avec caisse en bois OSB

Упаковка в ящике из ОСП

(ориентированная стружечная плита)

	Prezzo netto Net price Nettopreis Prix net Стоимость нетто
Cassa fino a 120x80xh120 cm Box with dimensions until 120x80xh120 cm Holzkiste mit Massen bis 120x80x120 (H) cm Caisse jusq'à 120x80x120 cm Ящик размерами до 120x80xh120 cm	288
Cassa fino a 160x80xh120 cm Box with dimensions until 160x80xh120 cm Holzkiste mit Massen bis 160x80x120(H) cm Caisse jusq'à 160x80x120 cm Ящик размерами до 160x80xh120 cm	345
Cassa fino a 200x80xh120 cm Box with dimensions until 200x80xh120 cm Holzkiste mit Massen bis 200x80x120(H) cm Caisse jusq'à 200x80x120 cm Ящик размерами до 200x80xh120 cm	415

Casse di dimensioni diverse dovranno essere quotate dall'ufficio commerciale Oasis

For boxes with different dimensions please contact our sales dept. to get a quotation.

Holzlisten in speziellen Massen auf Anfrage bei der Verkaufsabteilung von Oasis.

Pour caisses en bois de differents dimensions contacter le bureau commercial de

Oasis / Стоимость ящиков других размеров подлежит индивидуальному

расчету коммерческого отдела OASIS

A C A D E M Y

Caratteristiche strutturali

Structural features / Technische Daten

Caractéristiques techniques / Структурные характеристики

IT

CARATTERISTICHE STRUTTURALI ACADEMY

STRUTTURE DELLE CONSOLLE PORTA-LAVABO, DELLE COLONNE E DELLE PANCHETTE

Realizzate in metallo galvanizzato e disponibili in due finiture:
- cromo
- oro

FRONTALI DELLE CONSOLLE PORTA-LAVABO, DELLE COLONNE E DELLE PANCHETTE

Disponibili nelle seguenti varianti:
- In MDF laccato in tutti i colori disponibili da campionario, con lavorazione "Diamond".
- In MDF laccato in tutti i colori disponibili da campionario, con lavorazione "Ribbed".
- A specchio nelle varianti, "Ribbed" fumé, bronzato e bronzato satinato.
- In vetro "Ribbed" colorato disponibile in tutte le varianti da campionario.

CASSETTI

Le strutture cassetto sono realizzate in metallo verniciato nero con guide ad estrazione totale, regolabili nei tre assi e con sistema di chiusura rallentata. Il fondo dei cassetti è realizzato con un pannello di legno in finitura nera effetto pelle.

LAVABI

Integrati in vetro disponibili in tutti i colori del nostro campionario e ad incasso sottopiano, in ceramica bianca o nera, da abbinare al top in marmo.

TOP IN MARMO

Disponibili in 10 varianti.

SPECCHI

Realizzati in diverse misure, con fascia decorativa superiore e inferiore abbinata alla finitura del mobile.

UK

ACADEMY STRUCTURAL FEATURES

FRAMES OF VANITY CONSOLES, TALL UNITS AND BENCHES

Made of galvanized metal available in two finishes:
- chrome
- gold

FRONTAL PANELS OF WASHBASIN VANITY, TALL UNITS AND BENCHES

Available in four versions:
- MDF lacquered in all Oasis colours with "Diamond" decoration.
- MDF lacquered in all Oasis colours with "Ribbed" decoration.
- Mirror with "Ribbed", smoke, bronze and satin bronze.
- Glass "Ribbed" back lacquered in all Oasis colours.

DRAWERS

The drawer structures are made of metal in black varnished finish. Full extension drawer slide with "soft close" system, adjustable in all directions.
The bottom of the drawers is made up of a wooden panel in black leather effect finish.

WASHBASINS

Integrated glass tops available in all Oasis colours Under countertop basins in white or black ceramic.

MARBLE TOP

10 marble types are available for the under countertop basins.

MIRRORS

Several models are available with decorative top and bottom strip for a perfect matching with the furniture.

DE

STRUKTURELLE MERKMALE ACADEMY

STRUKTUR DER WASCHTISCHKONSOLEN, HOCHSCHRÄNKE UND BÄNKCHEN:

Realisiert aus Metall galvanisch behandelt und in zwei Ausführungen erhältlich:
- Chrom
- Gold

FRONTEN DER WASCHTISCHKONSOLEN, HOCHSCHRÄNKE UND BÄNKCHEN

Verfügbar in den folgenden Ausführungen:
- Aus Medium Density lackiert in den Lackfarben des Farbfächers-Verarbeitung "Diamond"
- Aus Medium Density lackiert in den Lackfarben des Farbfächers-Verarbeitung "Ribbed"
- Verspiegelt in den Varianten "Ribbed" fume', Bronze, Bronze satiniert.
- Aus Glas "Ribbed" gefärbte Version in den Lackfarben des Farbfächers.

SCHUBLADEN

Die Struktur der Schubladen sind aus Metall in Schwarz matt lackiert. Die Schienen sind mit Vollauszug und "Soft-Close" Schubladenschliessung ausgestattet.
Der Boden der Schubladen besteht aus einem Holzpaneel in der Ausführung Schwarz mit "Leder-Effekt".

WASCHBECKEN

Waschtische aus Glas in den Farben des Farbfächers und Unterbauwaschbecken aus Keramik in Schwarz oder Weiss in Kombination zu der Marmorplatte

ABDECKPLATTEN AUS MARMOR

in 10 Varianten lieferbar

SPIEGEL

Realisiert in verschieden Grössen. Obere und untere Blende in der gleichen Ausführung des Möbels.

FR

CARACTERISTIQUES STRUCTURELLES ACADEMY

STRUCTURES DES CONSOLLES PORTE-VASQUE, DES COLONNES ET DES BAN-QUETTES:

Les structures sont en métal galvanisé et sont disponibles en deux finitions.
- Chrome
- Or

FAÇADES DES CONSOLLES PORTE-VASQUE, DES COLONNES ET DES BAN-QUETTES

Les façades sont réalisées dans les variantes suivantes:

- En MDF laqué dans toutes les couleurs disponibles de notre gamme, en finition «Diamond».
- En MDF laqué dans toutes les couleurs disponibles de notre gamme, avec finition «Ribbed».
- En finition miroir "Ribbed", dans les variantes fumé, bronze et bronze satiné.
- En finition verre "Ribbed" coloré, disponible dans toutes les couleurs de notre gamme.

TIROIRS

Les structures des tiroirs sont en métal peint en noir avec des glissières à extraction totale.
Ils sont ajustables dans les trois axes et équipées d'un système de fermeture ralentie.
Le fond des tiroirs est réalisé avec un panneau en bois effet cuir noir.

PLAN VASQUES EN VERRE INTEGRÉ ET VASQUES EN CÉRAMIQUE

Les plans vasques en verre intégrés sont disponibles dans toutes les couleurs de notre gamme.
Ils sont disponibles, de plus, des vasques en céramique blanche ou noire, à encastrer par-dessous, à combiner avec le plan en marbre.

PLANS EN MARBRE

Les plans en marbre sont disponibles en 10 variantes.

MIROIRS

Les miroirs sont disponibles en différents tailles et avec la bande décorative en haut et en bas, combinée avec la finition du meuble.

RU

СТРУКТУРНЫЕ ХАРАКТЕРИСТИКИ ACADEMY

СТРУКТУРЫ КОНСОЛЕЙ, КОЛОН И БАНКЕТОК:

Выполнены из гальванического металла и представлены в двух отделках:
- хром
- золото

ФАССАДЫ КОНОСЛЕЙ, КОЛОНН И БАНКЕТОК

Представлены в следующих вариантах:

- Medium density окрашенные в любой цвет, представленный в образцах с отделкой "Diamond"
- Medium density окрашенные в любой цвет, представленный в образцах с отделкой "Ribbed"
- Зеркало в отделках "Ribbed", дымчатое, бронза, сатирированная бронза
- Стекло "Ribbed" окрашенное в любой цвет, представленный в образцах

ЯЩИКИ

Структуры ящиков выполнены из металла черного цвета с доводчиками с полным выдвижением, регулируемые во всех направлениях и с системой плавного закрытия.
Дно ящиков выполнено из деревянной панели в черной отделке эффект кожи.

РАКОВИНЫ

Стеклянные интегрированные в любом цвете из образцов и встроенные под столешницу из белой или черной керамики для сочетания с мраморной столешницей.

МРАМОРНЫЕ СТОЛЕШНИЦЫ

В наличии 10 вариантов.

ЗЕРКАЛА

Выполнены с разными размерами. Декоративная панель нижняя и верхняя в сочетании с отделкой мебели.

Finiture struttura

Frame finishes / Ausführung der Struktur
Finitions de la structure / Отделки структуры

Metalli / Metals / Metalle / Métaux / Металлы



CROMO / CHROME / CHROM / CHROME / XROM **ORO** / GOLD / GOLD / OR / ЗОЛОТО

Finiture frontali e specchiere

Fronts and mirrors finishes / Ausführung der Fronten und der Spiegel
Finition des façades et des miroirs / Отделки фасадов и зеркал

Laccati / Lacquer finishes / Lackfarben / Finitions Lacqués / Лакировка глянцевая или матовая

DIAMOND



RIBBED



Specchi / Mirrors / Spiegel / Miroirs / Зеркала

DIAMOND MIRROR



DIAMOND SMOKE MIRROR



DIAMOND BRONZE MIRROR



DIAMOND ETCHED BRONZE MIRROR



RIBBED MIRROR



Vetri / Glasses / Glas / Verres / Стекло

RIBBED GLASS



Particolari da ricordare

Details and features / Wichtige Merkmale
Détails et caractéristiques / Детальные характеристики

Cassetto con accessori interni

Drawer with accessories / Schubladen mit Inneninteilungen / Tiroir à compartiments de rangement / Ящик с внутренними аксессуарами

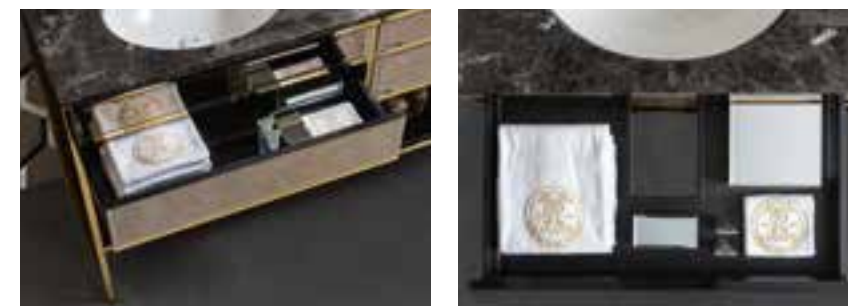

Tipologia lavabi

Basin types / Waschbecken / Modèles de vasques / Типология раковин



Lavabo integrato in vetro
Integrated glass top / Waschtische aus Glas / Lavabo intégré en verre
Интегрированная стеклянная раковина



Lavabo sottopiano in ceramica / Under countertop basin in ceramic
Unterbauwaschbecken aus Keramik / Vasque encastrée en céramique
встроенная керамическая раковина



Console trucco

Make up console / Schminkkonsole / Console pour maquillage / Туалетный столик



Portasciugamani
Towel holder / Handtuchhalter
Porte-serviette / Полотенцедержатель



Panchetta quadrata
Square bench / Bank
Banquette carrée / Квадратная банкетка

Consolle portalavabo

Vanity console / Waschtischunterschrank
Console porte-vasque / Консоль

> Ribbed lacquered decoration



CR = Struttura cromo / Chrome frame / Struktur in Chrom / Structure chromée / Структура хром
OR = Struttura oro / Gold frame / Struktur in Gold / Structure dorée / Структура золото

Aggiungere top in marmo e lavabo / Add marble top and washbasin
Marmorplatte und Waschbecken hinzufügen / Rajouter le plan en marbre et la vasque / Добавить мраморную столешницу и раковину.

Consolle portalavabo 1 cassetto, 1 mensola (predisposta per 1 lavabo)

Vanity console 1 drawer, 1 shelf (intended for 1 washbasin)
Waschtischkonsole mit 1 Schublade, 1 Ablage (für 1 Waschbecken)
Console porte-vasque 1 tiroir, 1 étagère (prédisposée pour 1 vasque)
Консоль для раковины с 1 ящиком, 1 полкой (предназначена для 1 раковины)

Dimensioni / Dimension
Maße / Dimension /
Размеры

Codice / Code
Artikel Code / Код

Prezzo / Price
Preis / Prix / Цена

CR **OR**

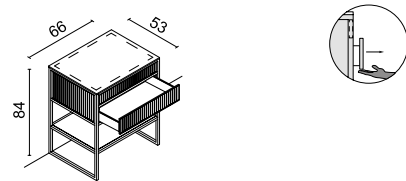

L 66 P 53 H 84
kg 35 - 0,506 m³

0ACR066__ 2.935 3.695

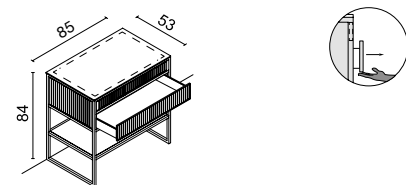

L 85 P 53 H 84
kg 44 - 0,652 m³

0ACR085__ 3.191 4.101

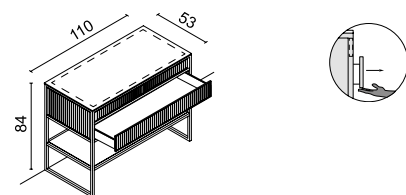

L 110 P 53 H 84
kg 54 - 0,788 m³

0ACR110__ 3.413 4.285

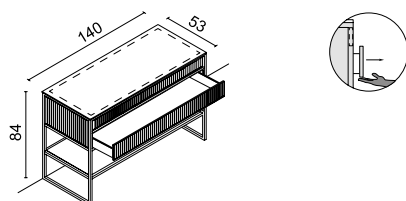

L 140 P 53 H 84
kg 68 - 0,98 m³

0ACR140__ 3.825 4.800

Consolle portalavabo

Vanity console / Waschtischunterschrank
Console porte-vasque / Консоль

> Ribbed lacquered decoration



CR = Struttura cromo / Chrome frame / Struktur in Chrom / Structure chromée / Структура хром
OR = Struttura oro / Gold frame / Struktur in Gold / Structure dorée / Структура золото

Aggiungere top in marmo e lavabo / Add marble top and washbasin
Marmorplatte und Waschbecken hinzufügen / Rajouter le plan en marbre et la vasque / Добавить мраморную столешницу и раковину.

Consolle porta lavabo 2 cassetti, 2 mensole (predisposta per 2 lavabi)

Vanity console 2 drawers, 2 shelves (intended for 2 washbasins)
Waschtischkonsole mit 2 Schubladen, 2 Ablagen (für 2 Waschbecken)
Console porte-vasque 2 tiroirs, 2 étagères (prédisposée pour 2 vasques)
Консоль для раковины с 2 ящиками, 2 полками (предназначена для 2 раковин)

Dimensioni / Dimension
Maße / Dimension /
Размеры

Codice / Code
Artikel Code / Код

Prezzo / Price
Preis / Prix / Цена

CR **OR**

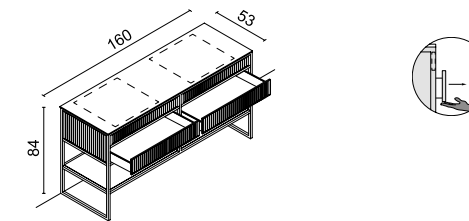

L 160 P 53 H 84
kg 77 - 1,108 m³

0ACR160__ 4.615 5.958

Consolle porta lavabo 3 cassetti, 2 mensole (predisposta per 2 lavabi)

Vanity console 3 drawers, 2 shelves (intended for 2 washbasins)
Waschtischkonsole mit 3 Schubladen, 2 Ablagen (für 2 Waschbecken)
Console porte-vasque 3 tiroirs, 2 étagères (prédisposée pour 2 vasques)
Консоль для раковины с 3 ящиками, 2 полками (предназначена для 2 раковин)

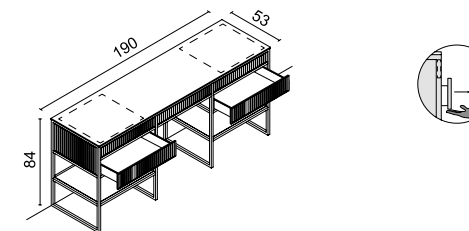

L 190 P 53 H 84
kg 90 - 1,30 m³

0ACR190__ 5.814 7.592

Consolle portalavabo

Vanity console / Waschtischunterschrank
Console porte-vasque / Консоль

> Diamond lacquered decoration



CR = Struttura cromo / Chrome frame / Struktur in Chrom / Structure chromée / Структура хром
OR = Struttura oro / Gold frame / Struktur in Gold / Structure dorée / Структура золото

Aggiungere top in marmo e lavabo / Add marble top and washbasin
Marmorplatte und Waschbecken hinzufügen / Rajouter le plan en marbre et la vasque / Добавить мраморную столешницу и раковину.

Consolle portalavabo 1 cassetto, 1 mensola (predisposta per 1 lavabo)

Vanity console 1 drawer, 1 shelf (intended for 1 washbasin)
Waschtischkonsole mit 1 Schublade, 1 Ablage (für 1 Waschbecken)
Console porte-vasque 1 tiroir, 1 étagère (prédisposée pour 1 vasque)
Консоль для раковины с 1 ящиком, 1 полкой (предназначена для 1 раковины)

Dimensioni / Dimension
Maße / Dimension /
Размеры

Codice / Code
Artikel Code / Код

Prezzo / Price
Preis / Prix / Цена

CR **OR**

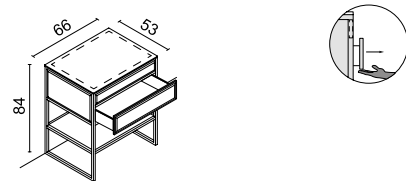

L 66 P 53 H 84
kg 35 - 0,506 m³

0ACD066__ 2.935 3.695

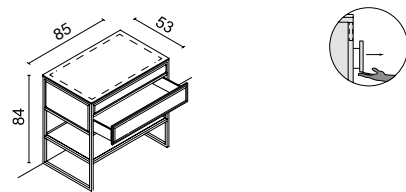

L 85 P 53 H 84
kg 44 - 0,652 m³

0ACD085__ 3.191 4.101

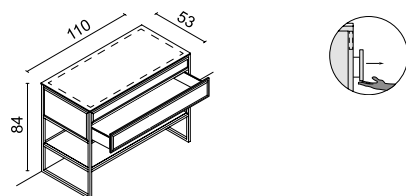

L 110 P 53 H 84
kg 54 - 0,788 m³

0ACD110__ 3.413 4.285

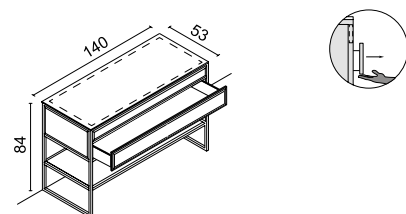

L 140 P 53 H 84
kg 68 - 0,98 m³

0ACD140__ 3.825 4.800

Consolle portalavabo

Vanity console / Waschtischunterschrank
Console porte-vasque / Консоль

> Diamond lacquered decoration



CR = Struttura cromo / Chrome frame / Struktur in Chrom / Structure chromée / Структура хром
OR = Struttura oro / Gold frame / Struktur in Gold / Structure dorée / Структура золото

Aggiungere top in marmo e lavabo / Add marble top and washbasin
Marmorplatte und Waschbecken hinzufügen / Rajouter le plan en marbre et la vasque / Добавить мраморную столешницу и раковину.

Consolle porta lavabo 2 cassetti, 2 mensole (predisposta per 2 lavabi)

Vanity console 2 drawers, 2 shelves (intended for 2 washbasins)
Waschtischkonsole mit 2 Schubladen, 2 Ablagen (für 2 Waschbecken)
Console porte-vasque 2 tiroirs, 2 étagères (prédisposée pour 2 vasques)
Консоль для раковины с 2 ящиками, 2 полками (предназначена для 2 раковин)

Dimensioni / Dimension
Maße / Dimension /
Размеры

Codice / Code
Artikel Code / Код

Prezzo / Price
Preis / Prix / Цена

CR **OR**

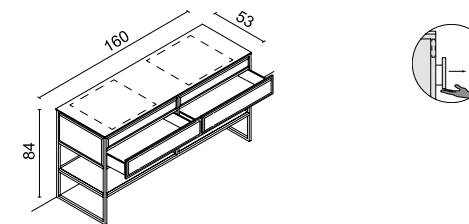

L 160 P 53 H 84
kg 77 - 1,108 m³

0ACD160__ 4.615 5.958

Consolle porta lavabo 3 cassetti, 2 mensole (predisposta per 2 lavabi)

Vanity console 3 drawers, 2 shelves (intended for 2 washbasins)
Waschtischkonsole mit 3 Schubladen, 2 Ablagen (für 2 Waschbecken)
Console porte-vasque 3 tiroirs, 2 étagères (prédisposée pour 2 vasques)
Консоль для раковины с 3 ящиками, 2 полками (предназначена для 2 раковин)

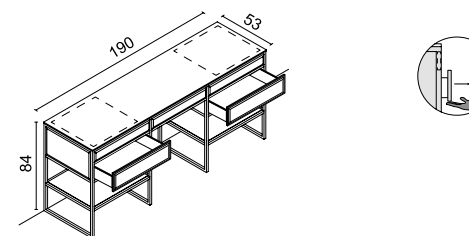

L 190 P 53 H 84
kg 90 - 1,30 m³

0ACD190__ 5.814 7.592

Consolle portalavabo

Vanity console / Waschtischunterschrank
 Console porte-vasque / Консоль

> Diamond Mirror

CR = Struttura cromo / Chrome frame / Struktur in Chrom / Structure chromée / Структура хром
OR = Struttura oro / Gold frame / Struktur in Gold / Structure dorée / Структура золото

Aggiungere top in marmo e lavabo / Add marble top and washbasin
 Marmorplatte und Waschbecken hinzufügen / Rajouter le plan en marbre et la vasque / Добавить мраморную столешницу и раковину.

Consolle portalavabo 1 cassetto, 1 mensola (predisposta per 1 lavabo)

Vanity console 1 drawer, 1 shelf (intended for 1 washbasin)
 Waschtischkonsole mit 1 Schublade, 1 Ablage (für 1 Waschbecken)
 Console porte-vasque 1 tiroir, 1 étagère (prédisposée pour 1 vasque)
 Консоль для раковины с 1 ящиком, 1 полкой (предназначена для 1 раковины)

Dimensioni / Dimension
 Maße / Dimension /
 Размеры

Codice / Code
 Artikel Code / Код

Prezzo / Price
 Preis / Prix / Цена

CR OR

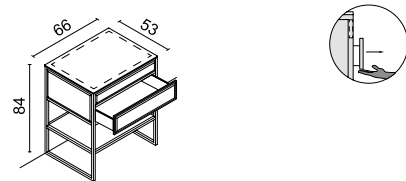

L 66 P 53 H 84
 kg 35 - 0,506 m³

0ACP066__ 3.038 3.903

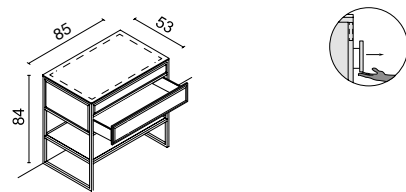

L 85 P 53 H 84
 kg 44 - 0,652 m³

0ACP085__ 3.241 4.132

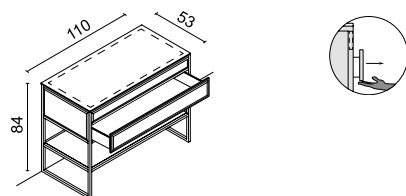

L 110 P 53 H 84
 kg 54 - 0,788 m³

0ACP110__ 3.487 4.479

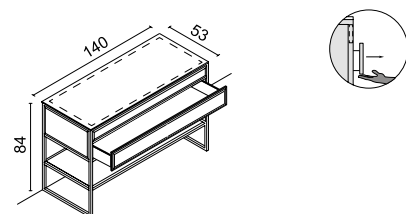

L 140 P 53 H 84
 kg 68 - 0,98 m³

0ACP140__ 3.907 5.019

Consolle portalavabo

Vanity console / Waschtischunterschrank
 Console porte-vasque / Консоль

> Diamond Mirror

CR = Struttura cromo / Chrome frame / Struktur in Chrom / Structure chromée / Структура хром
OR = Struttura oro / Gold frame / Struktur in Gold / Structure dorée / Структура золото

Aggiungere top in marmo e lavabo / Add marble top and washbasin
 Marmorplatte und Waschbecken hinzufügen / Rajouter le plan en marbre et la vasque / Добавить мраморную столешницу и раковину.

Consolle porta lavabo 2 cassetti, 2 mensole (predisposta per 2 lavabi)

Vanity console 2 drawers, 2 shelves (intended for 2 washbasins)
 Waschtischkonsole mit 2 Schubladen, 2 Ablagen (für 2 Waschbecken)
 Console porte-vasque 2 tiroirs, 2 étagères (prédisposée pour 2 vasques)
 Консоль для раковины с 2 ящиками, 2 полками (предназначена для 2 раковин)

Dimensioni / Dimension
 Maße / Dimension /
 Размеры

Codice / Code
 Artikel Code / Код

Prezzo / Price
 Preis / Prix / Цена

CR OR

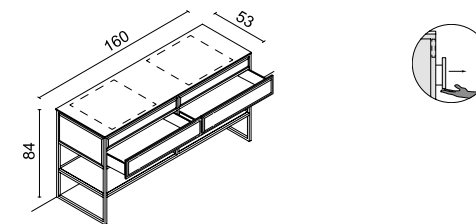

L 160 P 53 H 84
 kg 77 - 1,108 m³

0ACP160__ 4.990 6.522

Consolle porta lavabo 3 cassetti, 2 mensole (predisposta per 2 lavabi)

Vanity console 3 drawers, 2 shelves (intended for 2 washbasins)
 Waschtischkonsole mit 3 Schubladen, 2 Ablagen (für 2 Waschbecken)
 Console porte-vasque 3 tiroirs, 2 étagères (prédisposée pour 2 vasques)
 Консоль для раковины с 3 ящиками, 2 полками (предназначена для 2 раковин)

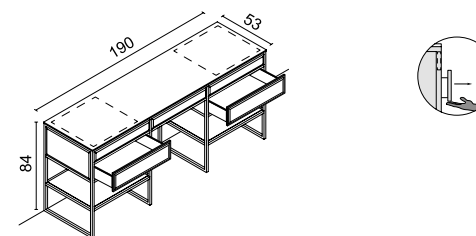

L 190 P 53 H 84
 kg 90 - 1,30 m³

0ACP190__ 6.093 8.120

Consolle portalavabo

Vanity console / Waschtischunterschrank
 Console porte-vasque / Консоль

> Diamond Smoke Mirror

CR = Struttura cromo / Chrome frame / Struktur in Chrom / Structure chromée / Структура хром
OR = Struttura oro / Gold frame / Struktur in Gold / Structure dorée / Структура золото

Aggiungere top in marmo e lavabo / Add marble top and washbasin
 Marmorplatte und Waschbecken hinzufügen / Rajouter le plan en marbre et la vasque / Добавить мраморную столешницу и раковину.

Consolle portalavabo 1 cassetto, 1 mensola (predisposta per 1 lavabo)

Vanity console 1 drawer, 1 shelf (intended for 1 washbasin)
 Waschtischkonsole mit 1 Schublade, 1 Ablage (für 1 Waschbecken)
 Console porte-vasque 1 tiroir, 1 étagère (prédisposée pour 1 vasque)
 Консоль для раковины с 1 ящиком, 1 полкой (предназначена для 1 раковины)

Dimensioni / Dimension
 Maße / Dimension /
 Размеры

Codice / Code
 Artikel Code / Код

Prezzo / Price
 Preis / Prix / Цена

CR **OR**

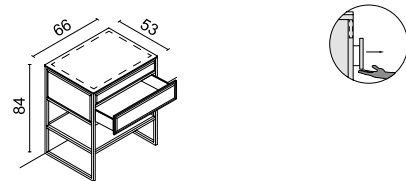

L 66 P 53 H 84
 kg 35 - 0,506 m³

0ACF066__ 3.038 3.903

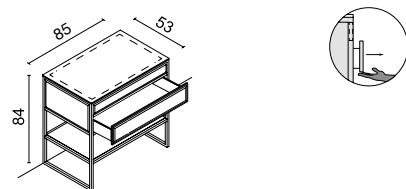

L 85 P 53 H 84
 kg 44 - 0,652 m³

0ACF085__ 3.241 4.132

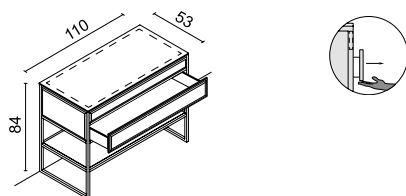

L 110 P 53 H 84
 kg 54 - 0,788 m³

0ACF110__ 3.487 4.479

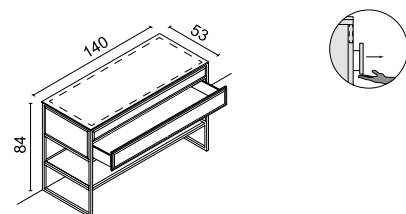

L 140 P 53 H 84
 kg 68 - 0,98 m³

0ACF140__ 3.907 5.019

Consolle portalavabo

Vanity console / Waschtischunterschrank
 Console porte-vasque / Консоль

> Diamond Smoke Mirror

CR = Struttura cromo / Chrome frame / Struktur in Chrom / Structure chromée / Структура хром
OR = Struttura oro / Gold frame / Struktur in Gold / Structure dorée / Структура золото

Aggiungere top in marmo e lavabo / Add marble top and washbasin
 Marmorplatte und Waschbecken hinzufügen / Rajouter le plan en marbre et la vasque / Добавить мраморную столешницу и раковину.

Consolle porta lavabo 2 cassetti, 2 mensole (predisposta per 2 lavabi)

Vanity console 2 drawers, 2 shelves (intended for 2 washbasins)
 Waschtischkonsole mit 2 Schubladen, 2 Ablagen (für 2 Waschbecken)
 Console porte-vasque 2 tiroirs, 2 étagères (prédisposée pour 2 vasques)
 Консоль для раковины с 2 ящиками, 2 полками (предназначена для 2 раковин)

Dimensioni / Dimension
 Maße / Dimension /
 Размеры

Codice / Code
 Artikel Code / Код

Prezzo / Price
 Preis / Prix / Цена

CR **OR**

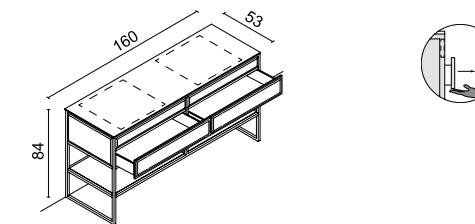

L 160 P 53 H 84
 kg 77 - 1,108 m³

0ACF160__ 4.990 6.522

Consolle porta lavabo 3 cassetti, 2 mensole (predisposta per 2 lavabi)

Vanity console 3 drawers, 2 shelves (intended for 2 washbasins)
 Waschtischkonsole mit 3 Schubladen, 2 Ablagen (für 2 Waschbecken)
 Console porte-vasque 3 tiroirs, 2 étagères (prédisposée pour 2 vasques)
 Консоль для раковины с 3 ящиками, 2 полками (предназначена для 2 раковин)

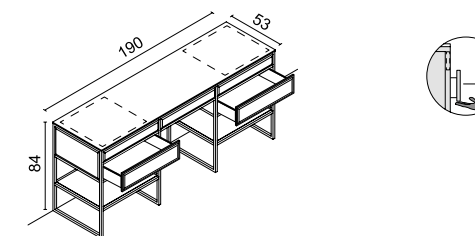

L 190 P 53 H 84
 kg 90 - 1,30 m³

0ACF190__ 6.093 8.120

Consolle portalavabo

Vanity console / Waschtischunterschrank
 Console porte-vasque / Консоль

> Diamond Bronze Mirror



CR = Struttura cromo / Chrome frame / Struktur in Chrom / Structure chromée / Структура хром
OR = Struttura oro / Gold frame / Struktur in Gold / Structure dorée / Структура золото

Aggiungere top in marmo e lavabo / Add marble top and washbasin
 Marmorplatte und Waschbecken hinzufügen / Rajouter le plan en marbre et la vasque / Добавить мраморную столешницу и раковину.

Consolle portalavabo 1 cassetto, 1 mensola (predisposta per 1 lavabo)

Vanity console 1 drawer, 1 shelf (intended for 1 washbasin)
 Waschtischkonsole mit 1 Schublade, 1 Ablage (für 1 Waschbecken)
 Console porte-vasque 1 tiroir, 1 étagère (prédisposée pour 1 vasque)
 Консоль для раковины с 1 ящиком, 1 полкой (предназначена для 1 раковины)

Dimensioni / Dimension
 Maße / Dimension /
 Размеры

Codice / Code
 Artikel Code / Код

Prezzo / Price
 Preis / Prix / Цена

CR **OR**

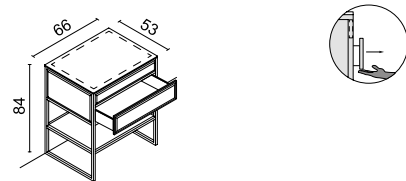

L 66 P 53 H 84
 kg 35 - 0,506 m³

0ACB066__ 3.038 3.903

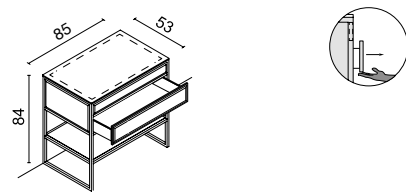

L 85 P 53 H 84
 kg 44 - 0,652 m³

0ACB085__ 3.241 4.132

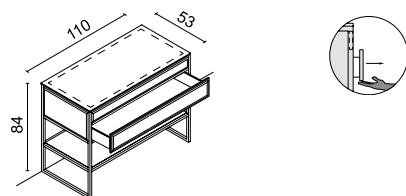

L 110 P 53 H 84
 kg 54 - 0,788 m³

0ACB110__ 3.487 4.479

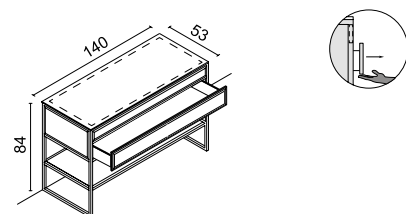

L 140 P 53 H 84
 kg 68 - 0,98 m³

0ACB140__ 3.907 5.019

Consolle portalavabo

Vanity console / Waschtischunterschrank
 Console porte-vasque / Консоль

> Diamond Bronze Mirror



CR = Struttura cromo / Chrome frame / Struktur in Chrom / Structure chromée / Структура хром
OR = Struttura oro / Gold frame / Struktur in Gold / Structure dorée / Структура золото

Aggiungere top in marmo e lavabo / Add marble top and washbasin
 Marmorplatte und Waschbecken hinzufügen / Rajouter le plan en marbre et la vasque / Добавить мраморную столешницу и раковину.

Consolle porta lavabo 2 cassetti, 2 mensole (predisposta per 2 lavabi)

Vanity console 2 drawers, 2 shelves (intended for 2 washbasins)
 Waschtischkonsole mit 2 Schubladen, 2 Ablagen (für 2 Waschbecken)
 Console porte-vasque 2 tiroirs, 2 étagères (prédisposée pour 2 vasques)
 Консоль для раковины с 2 ящиками, 2 полками (предназначена для 2 раковин)

Dimensioni / Dimension
 Maße / Dimension /
 Размеры

Codice / Code
 Artikel Code / Код

Prezzo / Price
 Preis / Prix / Цена

CR **OR**

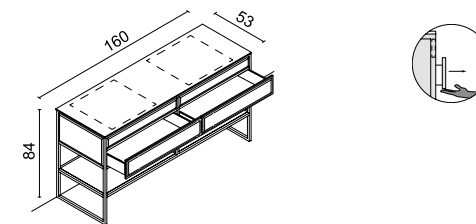

L 160 P 53 H 84
 kg 77 - 1,108 m³

0ACB160__ 4.990 6.522

Consolle porta lavabo 3 cassetti, 2 mensole (predisposta per 2 lavabi)

Vanity console 3 drawers, 2 shelves (intended for 2 washbasins)
 Waschtischkonsole mit 3 Schubladen, 2 Ablagen (für 2 Waschbecken)
 Console porte-vasque 3 tiroirs, 2 étagères (prédisposée pour 2 vasques)
 Консоль для раковины с 3 ящиками, 2 полками (предназначена для 2 раковин)

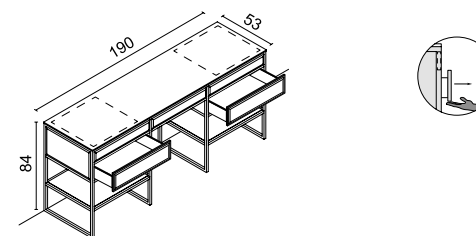

L 190 P 53 H 84
 kg 90 - 1,30 m³

0ACB190__ 6.093 8.120

Consolle portalavabo

Vanity console / Waschtischunterschrank
 Console porte-vasque / Консоль

> Diamond Etched Mirror



CR = Struttura cromo / Chrome frame / Struktur in Chrom / Structure chromée / Структура хром
OR = Struttura oro / Gold frame / Struktur in Gold / Structure dorée / Структура золото

Aggiungere top in marmo e lavabo / Add marble top and washbasin
 Marmorplatte und Waschbecken hinzufügen / Rajouter le plan en marbre et la vasque / Добавить мраморную столешницу и раковину.

Consolle portalavabo 1 cassetto, 1 mensola (predisposta per 1 lavabo)

Vanity console 1 drawer, 1 shelf (intended for 1 washbasin)
 Waschtischkonsole mit 1 Schublade, 1 Ablage (für 1 Waschbecken)
 Console porte-vasque 1 tiroir, 1 étagère (prédisposée pour 1 vasque)
 Консоль для раковины с 1 ящиком, 1 полкой (предназначена для 1 раковины)

Dimensioni / Dimension
 Maße / Dimension /
 Размеры

Codice / Code
 Artikel Code / Код

Prezzo / Price
 Preis / Prix / Цена

CR **OR**

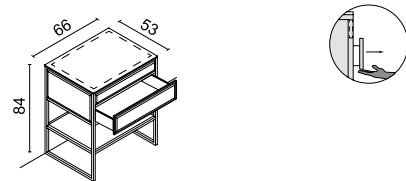

L 66 P 53 H 84
 kg 35 - 0,506 m³

0ACS066__

3.038 3.903

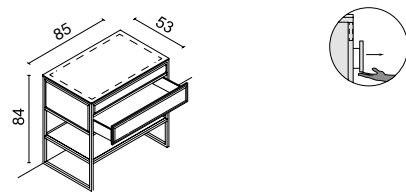

L 85 P 53 H 84
 kg 44 - 0,652 m³

0ACS085__

3.241 4.132

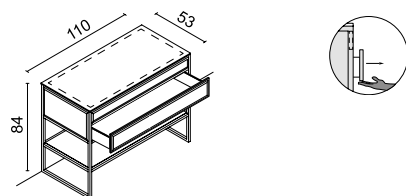

L 110 P 53 H 84
 kg 54 - 0,788 m³

0ACS110__

3.487 4.479

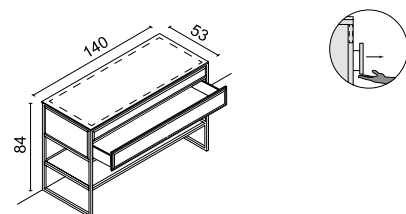

L 140 P 53 H 84
 kg 68 - 0,98 m³

0ACS140__

3.907 5.019

Consolle portalavabo

Vanity console / Waschtischunterschrank
 Console porte-vasque / Консоль

> Diamond Etched Mirror



CR = Struttura cromo / Chrome frame / Struktur in Chrom / Structure chromée / Структура хром
OR = Struttura oro / Gold frame / Struktur in Gold / Structure dorée / Структура золото

Aggiungere top in marmo e lavabo / Add marble top and washbasin
 Marmorplatte und Waschbecken hinzufügen / Rajouter le plan en marbre et la vasque / Добавить мраморную столешницу и раковину.

Consolle porta lavabo 2 cassetti, 2 mensole (predisposta per 2 lavabi)

Vanity console 2 drawers, 2 shelves (intended for 2 washbasins)
 Waschtischkonsole mit 2 Schubladen, 2 Ablagen (für 2 Waschbecken)
 Console porte-vasque 2 tiroirs, 2 étagères (prédisposée pour 2 vasques)
 Консоль для раковины с 2 ящиками, 2 полками (предназначена для 2 раковин)

Dimensioni / Dimension
 Maße / Dimension /
 Размеры

Codice / Code
 Artikel Code / Код

Prezzo / Price
 Preis / Prix / Цена

CR **OR**

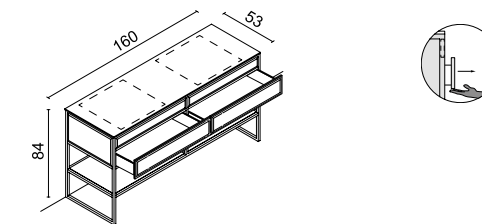

L 160 P 53 H 84
 kg 77 - 1,108 m³

0ACS160__

4.990 6.522

Consolle porta lavabo 3 cassetti, 2 mensole (predisposta per 2 lavabi)

Vanity console 3 drawers, 2 shelves (intended for 2 washbasins)
 Waschtischkonsole mit 3 Schubladen, 2 Ablagen (für 2 Waschbecken)
 Console porte-vasque 3 tiroirs, 2 étagères (prédisposée pour 2 vasques)
 Консоль для раковины с 3 ящиками, 2 полками (предназначена для 2 раковин)

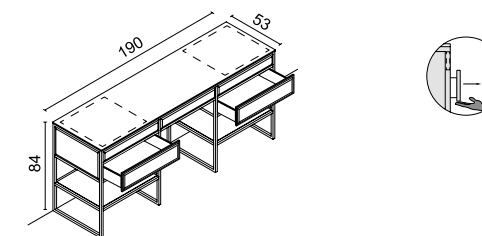

L 190 P 53 H 84
 kg 90 - 1,30 m³

0ACS190__

6.093 8.120

Consolle portalavabo

Vanity console / Waschtischunterschrank
 Console porte-vasque / Консоль

> Ribbed Mirror



CR = Struttura cromo / Chrome frame / Struktur in Chrom / Structure chromée / Структура хром
OR = Struttura oro / Gold frame / Struktur in Gold / Structure dorée / Структура золото

Aggiungere top in marmo e lavabo / Add marble top and washbasin
 Marmorplatte und Waschbecken hinzufügen / Rajouter le plan en marbre et la vasque / Добавить мраморную столешницу и раковину.

Consolle portalavabo 1 cassetto, 1 mensola (predisposta per 1 lavabo)

Vanity console 1 drawer, 1 shelf (intended for 1 washbasin)
 Waschtischkonsole mit 1 Schublade, 1 Ablage (für 1 Waschbecken)
 Console porte-vasque 1 tiroir, 1 étagère (prédisposée pour 1 vasque)
 Консоль для раковины с 1 ящиком, 1 полкой (предназначена для 1 раковины)

Dimensioni / Dimension
 Maße / Dimension /
 Размеры

Codice / Code
 Artikel Code / Код

Prezzo / Price
 Preis / Prix / Цена

CR **OR**

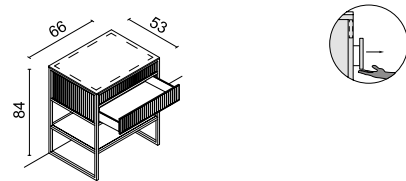

L 66 P 53 H 84
 kg 35 - 0,506 m³

0ACG066__ 3.038 3.903

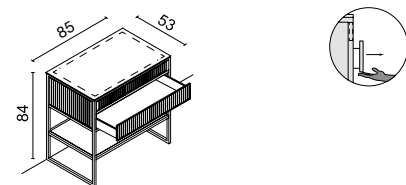

L 85 P 53 H 84
 kg 44 - 0,652 m³

0ACG085__ 3.241 4.132

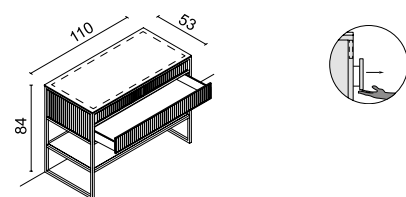

L 110 P 53 H 84
 kg 54 - 0,788 m³

0ACG110__ 3.487 4.479

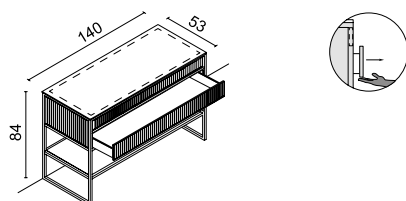

L 140 P 53 H 84
 kg 68 - 0,98 m³

0ACG140__ 3.907 5.019

Consolle portalavabo

Vanity console / Waschtischunterschrank
 Console porte-vasque / Консоль

> Ribbed Mirror



CR = Struttura cromo / Chrome frame / Struktur in Chrom / Structure chromée / Структура хром
OR = Struttura oro / Gold frame / Struktur in Gold / Structure dorée / Структура золото

Aggiungere top in marmo e lavabo / Add marble top and washbasin
 Marmorplatte und Waschbecken hinzufügen / Rajouter le plan en marbre et la vasque / Добавить мраморную столешницу и раковину.

Consolle porta lavabo 2 cassetti, 2 mensole (predisposta per 2 lavabi)

Vanity console 2 drawers, 2 shelves (intended for 2 washbasins)
 Waschtischkonsole mit 2 Schubladen, 2 Ablagen (für 2 Waschbecken)
 Console porte-vasque 2 tiroirs, 2 étagères (prédisposée pour 2 vasques)
 Консоль для раковины с 2 ящиками, 2 полками (предназначена для 2 раковин)

Dimensioni / Dimension
 Maße / Dimension /
 Размеры

Codice / Code
 Artikel Code / Код

Prezzo / Price
 Preis / Prix / Цена

CR **OR**

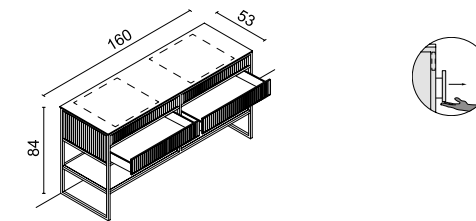

L 160 P 53 H 84
 kg 77 - 1,108 m³

0ACG160__ 4.990 6.522

Consolle porta lavabo 3 cassetti, 2 mensole (predisposta per 2 lavabi)

Vanity console 3 drawers, 2 shelves (intended for 2 washbasins)
 Waschtischkonsole mit 3 Schubladen, 2 Ablagen (für 2 Waschbecken)
 Console porte-vasque 3 tiroirs, 2 étagères (prédisposée pour 2 vasques)
 Консоль для раковины с 3 ящиками, 2 полками (предназначена для 2 раковин)

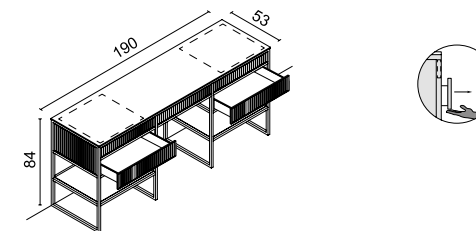

L 190 P 53 H 84
 kg 90 - 1,30 m³

0ACG190__ 6.093 8.120

Consolle portalavabo

Vanity console / Waschtischunterschrank
 Console porte-vasque / Консоль

> Ribbed Coloured Glass



CR = Struttura cromo / Chrome frame / Struktur in Chrom / Structure chromée / Структура хром
OR = Struttura oro / Gold frame / Struktur in Gold / Structure dorée / Структура золото

Aggiungere top in marmo e lavabo / Add marble top and washbasin
 Marmorplatte und Waschbecken hinzufügen / Rajouter le plan en marbre et la vasque / Добавить мраморную столешницу и раковину.

Consolle portalavabo 1 cassetto, 1 mensola (predisposta per 1 lavabo)

Vanity console 1 drawer, 1 shelf (intended for 1 washbasin)
 Waschtischkonsole mit 1 Schublade, 1 Ablage (für 1 Waschbecken)
 Console porte-vasque 1 tiroir, 1 étagère (prédisposée pour 1 vasque)
 Консоль для раковины с 1 ящиком, 1 полкой (предназначена для 1 раковины)

Dimensioni / Dimension
 Maße / Dimension /
 Размеры

Codice / Code
 Artikel Code / Код

Prezzo / Price
 Preis / Prix / Цена

CR **OR**

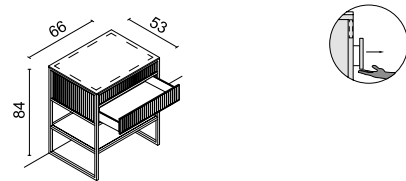

L 66 P 53 H 84
 kg 35 - 0,506 m³

0ACV066__ **3.038** **3.903**

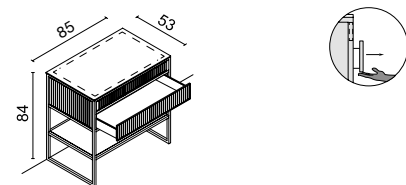

L 85 P 53 H 84
 kg 44 - 0,652 m³

0ACV085__ **3.241** **4.132**

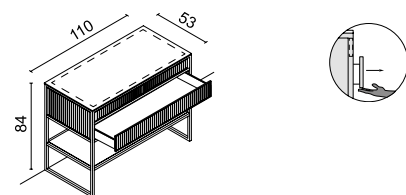

L 110 P 53 H 84
 kg 54 - 0,788 m³

0ACV110__ **3.487** **4.479**

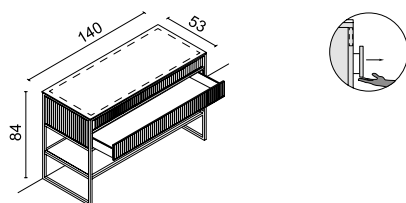

L 140 P 53 H 84
 kg 68 - 0,98 m³

0ACV140__ **3.907** **5.019**

Consolle portalavabo

Vanity console / Waschtischunterschrank
 Console porte-vasque / Консоль

> Ribbed Coloured Glass



CR = Struttura cromo / Chrome frame / Struktur in Chrom / Structure chromée / Структура хром
OR = Struttura oro / Gold frame / Struktur in Gold / Structure dorée / Структура золото

Aggiungere top in marmo e lavabo / Add marble top and washbasin
 Marmorplatte und Waschbecken hinzufügen / Rajouter le plan en marbre et la vasque / Добавить мраморную столешницу и раковину.

Consolle porta lavabo 2 cassetti, 2 mensole (predisposta per 2 lavabi)

Vanity console 2 drawers, 2 shelves (intended for 2 washbasins)
 Waschtischkonsole mit 2 Schubladen, 2 Ablagen (für 2 Waschbecken)
 Console porte-vasque 2 tiroirs, 2 étagères (prédisposée pour 2 vasques)
 Консоль для раковины с 2 ящиками, 2 полками (предназначена для 2 раковин)

Dimensioni / Dimension
 Maße / Dimension /
 Размеры

Codice / Code
 Artikel Code / Код

Prezzo / Price
 Preis / Prix / Цена

CR **OR**

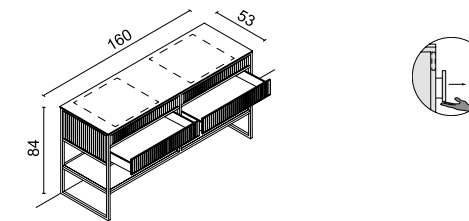

L 160 P 53 H 84
 kg 77 - 1,108 m³

0ACV160__ **4.990** **6.522**

Consolle porta lavabo 3 cassetti, 2 mensole (predisposta per 2 lavabi)

Vanity console 3 drawers, 2 shelves (intended for 2 washbasins)
 Waschtischkonsole mit 3 Schubladen, 2 Ablagen (für 2 Waschbecken)
 Console porte-vasque 3 tiroirs, 2 étagères (prédisposée pour 2 vasques)
 Консоль для раковины с 3 ящиками, 2 полками (предназначена для 2 раковин)

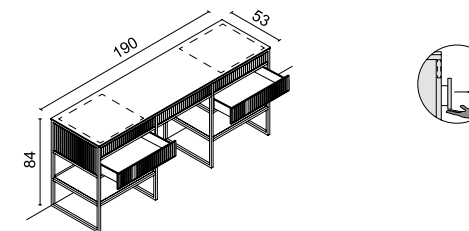

L 190 P 53 H 84
 kg 90 - 1,30 m³

0ACV190__ **6.093** **8.120**

Lavabi integrati in vetro

Integrated glass tops / Waschtische aus Glas / Plans vasques en verre intégré
 Столешница стеклянная с интегрированной раковиной

Lavabo fornito con 3 fori rubinetto di serie. Senza troppopieno.
 Washbasin always supplied with 3 tap holes without overflow / Waschbecken mit 3
 Lochbohrungen für die Armatur / Rajouter le plan en marbre et la vasque.
 Раковина с 3 отверстиями для смесителя без слива-перелива

I lavabi integrati in vetro sono forniti con piletta a scarico continuo con copripiletta in vetro nello stesso colore del top logato Oasis. Qualora si desideri il top in vetro integrato con 1 foro rubinetto o senza fori rubinetto, si prega specificarlo al momento dell'ordine.

Glass tops with integrated washbasins are supplied with free flow waste and a glass cover with Oasis logo. Should you need the integrated glass washbasin with one tap hole or without tap holes, please specify it in your order.
 Die Glaswaschtische sind mit Eckzentrgarnitur und Glasabdeckung in der gleichen Farbe des Waschtisches und Oasis-Logo ausgestattet. Auf Anfrage können die

integrierten Waschbecken aus Glas mit 1-Loch oder ohne Loch für Armatur geliefert werden (Info bei der Auftragserteilung eingeben).
 Les plans vasques en verre moulé sont fournis avec bonde à écoulement libre et avec cache-bonde en verre de la même couleur du plan vasque et avec le logo de Oasis imprimé. Si on désire le plan vasque en verre intégré avec 1 seul trou, ou sans trou de robinet, il faut le préciser dans la commande.
 Стеклянные столешницы с интегрированными раковинами оснащены постоянным сливом со стеклянной крышкой цвета столешницы с логотипом oasis с 3 отверстиями под смеситель. При необходимости заказа стеклянной столешницы с интегрированной раковиной с 1 отверстием для смесителя либо без отверстий следует указать в момент заказа.

Lavabo integrato in vetro - 1 lavabo

Integrated glass top 1 bowl / Waschtisch aus Glas / Plan en verre intégré
 1 vasque / Столешница стеклянная с 1 интегрированной раковиной

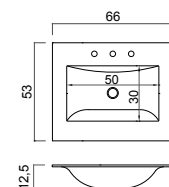

Dimensioni / Dimension / Maße / Dimension / Размеры	Codice / Code Artikel / Code / Код	Prezzo / Price Preis / Prix / Цена
L 66 P 53 H 1 kg 16 - 0,138 m ³	OACTV066	920

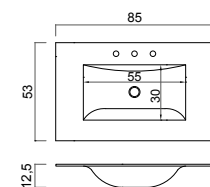

L 85 P 53 H 1 kg 18 - 0,184 m ³	OACTV085	1.136
---	----------	-------

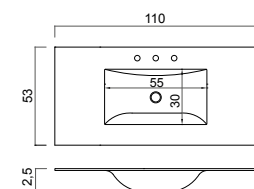

L 110 P 53 H 1 kg 20 - 0,211 m ³	OACTV110	1.219
--	----------	-------

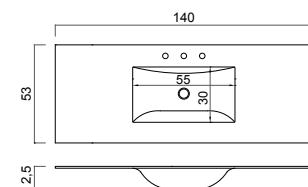

L 140 P 53 H 1 kg 24 - 0,263 m ³	OACTV140	1.366
--	----------	-------

Lavabo integrato in vetro - 2 lavabi

Integrated glass top 2 bowls / Waschtisch aus Glas / Plan en verre intégré
 2 vasques / Интегрированная стеклянная раковина с 2 чашами

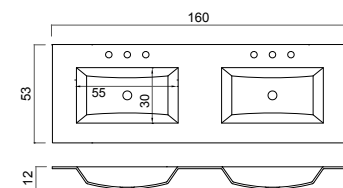

L 160 P 53 H 1 kg 32 - 0,351 m ³	OACTV160	2.329
--	----------	-------

Lavabi in ceramica ad incasso

Under countertop basin in ceramic / Unterbauwaschbecken aus Keramik
 Vasque en céramique à encastrer / Раковина керамическая встроенная

B = Bianco / white / Weiss / Blanc / Белая
N = Nero / black / Schwarz / Noir / Черная

Lavabo fornito di piletta a scarico continuo con copri piletta in ceramica / Washbasin provided with free flowing waste with ceramic cover
 Die Waschbecken sind mit Eckzentrgarnitur und Keramikabdeckung ausgestattet
 Vasque équipée de bonde a écoulement libre avec cache-bonde en céramique
 Раковина в комплекте с постоянным сливом с керамической крышкой

Lavabo ad incasso sottopiano in ceramica con piletta a scarico continuo senza troppo pieno

Under countertop basin in ceramic with free-flowing waste. Without overflow.
 Unterbauwaschbecken aus Keramik mit Auslauf. Ohne Überlauf / Vasque en céramique à encastrer par-dessous avec bonde à écoulement libre. Sans trop-plein. / Раковина керамическая, встраиваемая под столешницу, со сливным устройством, без слива - перелива.

Dimensioni / Dimension Maße / Dimension / Размеры	Codice / Code Artikel Code / Код	Prezzo / Price Preis / Prix / Цена
---	----------------------------------	------------------------------------



L 54 P 43 H 19 kg 10 - 0,116 m ³	B OACLINW N OACLINB	370 480
--	--------------------------------------	------------

Piani in marmo con foro per lavabi ad incasso sottopiano P 53 cm

Marble tops with cut-out for under countertop basins / Abdeckplatten aus Marmor mit Aussparung für Unterbauwaschbecken
Plans en marbre avec trou pour vasques à encastrer par-dessous / Столешницы из мрамора с вырезом для раковин, встраиваемых под

I top in marmo vengono imballati DI SERIE in una cassa di legno al fine di evitare rotture e graffi. Il costo della cassa è compreso nel prezzo del marmo. Il marmo deve essere obbligatoriamente verificato al momento della consegna. Nessun reclamo verrà accettato dopo tale data.

Marble tops are ALWAYS packed in wooden crates in order to avoid any risk of damages or scratches. The cost of the wooden crate is included in the marble price. The marble top conditions must be verified at the delivery. After that claims won't be accepted.

Die Marmorplatten werden STANDARD in einem Holzverschlag verpackt und geliefert um Schaden zu vermeiden. Der Preis der Marmorplatte ist inklusiv von jenem des Holzverschlages. Der Zustand der Marmorplatte muss sofort nach der Ablieferung überprüft werden. Reklamationen nach diesem Datum werden nicht angenommen.

Les plans en marbre sont toujours livrés dans une caisse en bois pour éviter ruptures et rayures pendant le transport et le coût de la caisse est déjà compris dans le prix du plan. L'intégrité du plan en marbre doit être impérativement vérifiée à l'instant de la livraison et aucune réclamation pour ruptures ou endommagements sera ensuite acceptée.

Мраморные столешницы при стандартной поставке упаковывают в деревянный короб с целью предотвращения боя и царапин. Стоимость ящика включена в стоимость мрамора. Мрамор должен быть ОБЯЗАТЕЛЬНО осмотрен в момент поставки, позже рекламации не будут приниматься к рассмотрению.

L Codice / Code / Artikel / Code / Код

Prezzo / Price / Preis / Prix / Цена

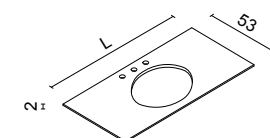

Marmi / Marbles / Marbres / Marmorplatten / Мрамор

LBC	LMQ	LEL	LED	LLF	LNA	LBN	LMB	LBS	LCO
BIANCO CARRARA	NERO MARQUINIA	EMPERADOR LIGHT	EMPERADOR DARK	LASA FANTASTICO	NERO ASSOLUTO	BARDIGLIO NUVOLATO	MISTIC BROWN	BIANCO STATUARIO	CALACATTA ORO

Sp. 2,0

66	0ACTM066_---	36 kg 0,071 m ³	782	845	753	817	1.277	845	782	817	1.139	1.512
85	0ACTM085_---	43 kg 0,09 m ³	952	1.076	904	1.021	1.597	1.076	952	1.021	1.429	1.944
110	0ACTM110_---	55 kg 0,111 m ³	1.079	1.199	1.044	1.148	1.918	1.199	1.079	1.148	1.705	2.315
140	0ACTM140_---	64 kg 0,138 m ³	1.281	1.431	1.235	1.356	2.345	1.431	1.281	1.356	2.069	2.851

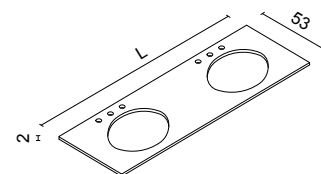

Marmi / Marbles / Marbres / Marmorplatten / Мрамор

LBC	LMQ	LEL	LED	LLF	LNA	LBN	LMB	LBS	LCO
BIANCO CARRARA	NERO MARQUINIA	EMPERADOR LIGHT	EMPERADOR DARK	LASA FANTASTICO	NERO ASSOLUTO	BARDIGLIO NUVOLATO	MISTIC BROWN	BIANCO STATUARIO	CALACATTA ORO

Sp. 2,0

160	0ACTM160_---	70 kg 0,157 m ³	1.663	1.830	1.611	1.755	2.870	1.830	1.663	1.755	2.554	3.445
190	0ACTM190_---	82 kg 0,188 m ³	1.870	2.071	1.812	1.973	3.307	2.071	1.870	1.973	2.934	3.963

Alzatine per piani in marmo H 5 cm

Backsplash for marble tops / Wanschanschlussleisten aus Marmor
Remontées pour plans en marbre / Плинтус для мраморной столешницы

L Codice / Code / Artikel / Code / Код

Peso / peso peso / peso Kopeso

Prezzo / Price / Preis / Prix / Цена

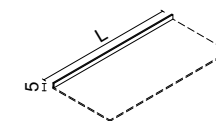

Marmi / Marbles / Marbres / Marmorplatten / Мрамор

LBC	LMQ	LEL	LED	LLF	LNA	LBN	LMB	LBS	LCO
BIANCO CARRARA	NERO MARQUINIA	EMPERADOR LIGHT	EMPERADOR DARK	LASA FANTASTICO	NERO ASSOLUTO	BARDIGLIO NUVOLATO	MISTIC BROWN	BIANCO STATUARIO	CALACATTA ORO

Sp. 2,0

66	0ACAM066_---	3 kg	161	178	161	173	259	178	161	173	236	299
85	0ACAM085_---	4 kg	216	236	216	219	347	236	216	219	331	409
110	0ACAM110_---	5 kg	265	299	265	288	431	299	265	288	391	483
140	0ACAM140_---	6 kg	351	380	351	362	546	380	351	362	500	633
160	0ACAM160_---	7 kg	397	431	385	414	627	431	397	414	535	725
190	0ACAM190_---	8 kg	472	512	460	495	742	512	472	495	679	863

Colonne

Tall units / Hochschranke / Colonne / Колонны

H 156 cm

- CR** = Struttura cromo / Chrome frame / Struktur in Chrom / Structure chromée / Структура хром
OR = Struttura oro / Gold frame / Struktur in Gold / Structure dorée / Структура золото

Sigle valide per il modello Academy / Symbols for Academy type / Gültige Kennzeichen für das Modell Academy / Sigles valables pour la collection «Academy»
 Сокращения для моделей Academy

- D** = Diamond Lacquered Decoration
P = Diamond Mirror
F = Diamond Smoke Mirror
B = Diamond Bronze Mirror
S = Diamond Etched Mirror
R = Ribbed Lacquered Decoration
G = Ribbed Mirror
V = Ribbed Coloured Glass

Nel modulo d'ordine completare il codice con la sigla della finitura scelta / To order, add the symbol to the item code to specify the selected Academy type / Auf der Bestellung die Artikelnummer der ausgesuchten Ausführung eingeben / Dans le bon de commande complétez le code avec le sigle de la finition choisie / При оформлении заказа дополнить код артикула с сокращением выбранной отделки

Esempio / Example / Beispiel / Exemple / Пример

Codice / Code Artikel / Code / Код	Prezzo / Price Preis / Prix / Цена		
	D	P	F
CR 0AC_156CR	XXX	XXX	
OR 0AC_156OR	XXX	XXX	

Colonna 2 ante completa di ripiano inferiore

Tall unit 2 doors with shelf
 Hochschrank mit 2 Türen
 Colonne 2 portes avec étagère inférieure
 Колонна с 2 створками в комплекте с нижней полкой

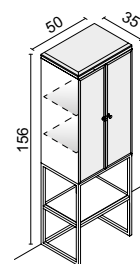

L 50 P 35 H 156
 kg 51 - 0,45 m³

Codice / Code Artikel / Code / Код	Prezzo / Price Preis / Prix / Цена				
	D	P	F	B	S
CR 0AC_156CR	3.927	4.215	4.215	4.215	4.215
OR 0AC_156OR	4.892	5.314	5.314	5.314	5.314

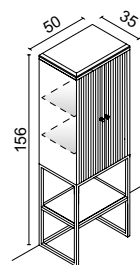

L 50 P 35 H 156
 kg 51 - 0,45 m³

CR 0AC_156CR	3.927	4.215	4.215		
OR 0AC_156OR	4.892	5.314	5.314		

50 Luxury Collection

OASIS

Colonne

Tall units / Hochschranke / Colonne / Колонны

H 156 cm

- CR** = Struttura cromo / Chrome frame / Struktur in Chrom / Structure chromée / Структура хром
OR = Struttura oro / Gold frame / Struktur in Gold / Structure dorée / Структура золото

Sigle valide per il modello Academy / Symbols for Academy type / Gültige Kennzeichen für das Modell Academy / Sigles valables pour la collection «Academy»
 Сокращения для моделей Academy

- D** = Diamond Lacquered Decoration
P = Diamond Mirror
F = Diamond Smoke Mirror
B = Diamond Bronze Mirror
S = Diamond Etched Mirror
R = Ribbed Lacquered Decoration
G = Ribbed Mirror
V = Ribbed Coloured Glass

Nel modulo d'ordine completare il codice con la sigla della finitura scelta / To order, add the symbol to the item code to specify the selected Academy type / Auf der Bestellung die Artikelnummer der ausgesuchten Ausführung eingeben / Dans le bon de commande complétez le code avec le sigle de la finition choisie / При оформлении заказа дополнить код артикула с сокращением выбранной отделки

Esempio / Example / Beispiel / Exemple / Пример

Codice / Code Artikel / Code / Код	Prezzo / Price Preis / Prix / Цена		
	D	P	F
CR 0AC_156CR	XXX	XXX	
OR 0AC_156OR	XXX	XXX	

Colonna 1 anta dx-sx completa di ripiano inferiore

Tall unit 1 rh/lh door with shelf
 Hochschrank mit 1 Tür links oder rechts
 Colonne 1 porte (droite - gauche) avec étagère inférieure
 Колонна с 1 створкой левая - правая в комплекте с нижней полкой

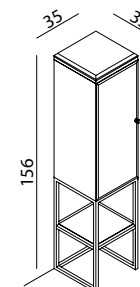

L 35 P 35 H 156
 kg 36 - 0,30 m³

Codice / Code Artikel / Code / Код	Prezzo / Price Preis / Prix / Цена				
	D	P	F	B	S
CR 0AC_155CR	3.613	3.993	3.993	3.993	3.993
OR 0AC_155OR	4.250	4.667	4.667	4.667	4.667

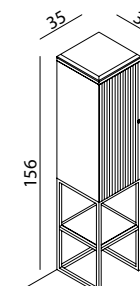

L 35 P 35 H 156
 kg 36 - 0,30 m³

CR 0AC_155CR	3.613	3.993	3.993		
OR 0AC_155OR	4.250	4.667	4.667		

Academy 51

Colonne sospese

Wall-hung tall units / Hängende Hochschränke
Colonne suspendues / Навесные колонны

H 165 cm

CR = Struttura cromo / Chrome frame / Struktur in Chrom / Structure chromée / Структура хром
OR = Struttura oro / Gold frame / Struktur in Gold / Structure dorée / Структура золото

Sigle valide per il modello Academy / Symbols for Academy type / Gültige Kennzeichen für das Modell Academy / Sigles valables pour la collection «Academy»
Сокращения для моделей Academy

D = Diamond Lacquered Decoration
P = Diamond Mirror
F = Diamond Smoke Mirror
B = Diamond Bronze Mirror
S = Diamond Etched Mirror
R = Ribbed Lacquered Decoration
G = Ribbed Mirror
V = Ribbed Coloured Glass

Nel modulo d'ordine completare il codice con la sigla della finitura scelta / To order, add the symbol to the item code to specify the selected Academy type / Auf der Bestellung die Artikelnummer der ausgesuchten Ausführung eingeben / Dans le bon de commande complétez le code avec le sigle de la finition choisie / При оформлении заказа дополнить код артикула с сокращением выбранной отделки

Esempio / Example / Beispiel / Exemple / Пример

Codice / Code Artikel / Code / Код	Prezzo / Price Preis / Prix / Цена	D	P	F
CR 0AC_156CR	XXX	XXX		
OR 0AC_156CR	XXX		XXX	

Colonna sospesa 1 anta dx/sx

Wall-hung tall unit 1 rh/lh door
Hängender Hochschrank mit 1 Tür rechts oder links
Colonne suspendue, 1 porte (droite - gauche)
Навесная колонна с 1 створкой левая/правая

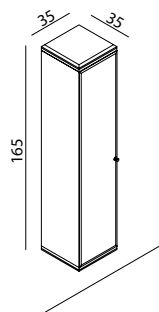

L 35 P 35 H 165
kg 48 - 0,40 m³

Codice / Code Artikel / Code / Код	Prezzo / Price Preis / Prix / Цена					
		D	P	F	B	S
CR 0AC_165CR	3.242	3.511	3.511	3.511	3.511	
OR 0AC_165OR	3.815	4.131	4.131	4.131	4.131	

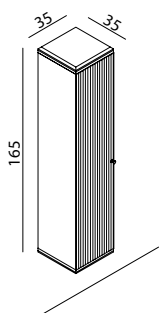

L 35 P 35 H 165
kg 48 - 0,40 m³

Codice / Code Artikel / Code / Код	Prezzo / Price Preis / Prix / Цена			
		R	G	V
CR 0AC_165CR	3.242	3.511	3.511	
OR 0AC_165OR	3.815	4.131	4.131	

Pensili 1 anta

Wall unit 1 door / Hängeschrank 1 Tür
Élément haut 1 porte / Навесной шкафчик с 1 створкой

H 110 cm

CR = Struttura cromo / Chrome frame / Struktur in Chrom / Structure chromée / Структура хром
OR = Struttura oro / Gold frame / Struktur in Gold / Structure dorée / Структура золото

Sigle valide per il modello Academy / Symbols for Academy type / Gültige Kennzeichen für das Modell Academy / Sigles valables pour la collection «Academy»
Сокращения для моделей Academy

D = Diamond Lacquered Decoration
P = Diamond Mirror
F = Diamond Smoke Mirror
B = Diamond Bronze Mirror
S = Diamond Etched Mirror
R = Ribbed Lacquered Decoration
G = Ribbed Mirror
V = Ribbed Coloured Glass

Nel modulo d'ordine completare il codice con la sigla della finitura scelta / To order, add the symbol to the item code to specify the selected Academy type / Auf der Bestellung die Artikelnummer der ausgesuchten Ausführung eingeben / Dans le bon de commande complétez le code avec le sigle de la finition choisie / При оформлении заказа дополнить код артикула с сокращением выбранной отделки

Esempio / Example / Beispiel / Exemple / Пример

Codice / Code Artikel / Code / Код	Prezzo / Price Preis / Prix / Цена	D	P	F
CR 0AC_156CR	XXX	XXX		
OR 0AC_156CR	XXX		XXX	

Pensili 1 anta dx-sx

Wall unit with 1 rh/lh door
Hängeschranke mit 1 Tür rechts oder links
Éléments suspendus 1 porte (droite - gauche)
Навесной шкафчик с одной створкой левая/правая

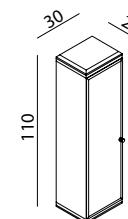

L 30 P 25 H 110
kg 33 - 0,31 m³

Codice / Code Artikel / Code / Код	Prezzo / Price Preis / Prix / Цена					
		D	P	F	B	S
CR 0AC_130CR	2.093	2.532	2.532	2.532	2.532	
OR 0AC_130OR	2.462	2.980	2.980	2.980	2.980	

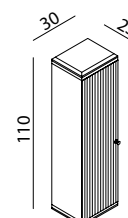

L 30 P 25 H 110
kg 33 - 0,31 m³

Codice / Code Artikel / Code / Код	Prezzo / Price Preis / Prix / Цена			
		R	G	V
CR 0AC_130CR	2.093	2.532	2.532	
OR 0AC_130OR	2.462	2.980	2.980	

Pensili a giorno

Open-shelving wall units / Offene Regale
Éléments hauts à jour / Навесные элементы открытые выс

H 110 cm

CR = Struttura cromo / Chrome frame / Struktur in Chrom / Structure chromée / Структура хром
OR = Struttura oro / Gold frame / Struktur in Gold / Structure dorée / Структура золото

Sigle valide per il modello Academy / Symbols for Academy type / Gültige Kennzeichen für das Modell Academy / Sigles valables pour la collection «Academy»
Сокращения для моделей Academy

D = Diamond Lacquered Decoration
P = Diamond Mirror
F = Diamond Smoke Mirror
B = Diamond Bronze Mirror
S = Diamond Etched Mirror
R = Ribbed Lacquered Decoration
G = Ribbed Mirror
V = Ribbed Coloured Glass

Nel modulo d'ordine completare il codice con la sigla della finitura scelta / To order, add the symbol to the item code to specify the selected Academy type / Auf der Bestellung die Artikelnummer der ausgesuchten Ausführung eingeben / Dans le bon de commande complétez le code avec le sigle de la finition choisie / При оформлении заказа дополнить код артикула с сокращением выбранной отделки

Esempio / Example / Beispiel / Exemple / Пример

Codice / Code Artikel / Code / Код	Prezzo / Price Preis / Prix / Цена	D	P	F
CR 0AC_156CR	XXX	XXX		
OR 0AC_156CR	XXX		XXX	

Pensile a giorno con mensole in vetro

Open-shelving wall unit with glass shelves
Regal mit Glaseinlegeboden
Élément ouvert suspendu avec étagères en verre
Навесной шкафчик с открытыми стеклянными полками

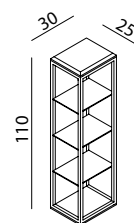

L 30 P 25 H 110
kg 23 - 0,31 m³

Codice / Code Artikel / Code / Код	Prezzo / Price Preis / Prix / Цена	D	P	F	B	S
CR 0AC_100CR	2.486	2.750	2.750	2.750	2.750	2.750
OR 0AC_100OR	2.926	3.235	3.235	3.235	3.235	3.235

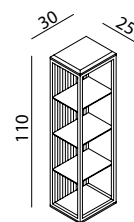

L 30 P 25 H 110
kg 23 - 0,31 m³

Codice / Code Artikel / Code / Код	Prezzo / Price Preis / Prix / Цена	R	G	V
CR 0AC_100CR	2.486	2.750		2.750
OR 0AC_100OR	2.926	3.235		3.235

Consolle trucco

Make up console / Schminkkonsole
Consolle pour maquillage / Туалетный столик

*** Le consolle sono fornite di serie di divisori interni in microfibra finitura ecrù** / Make up console with partitions in microfibre fabric color ecrù / Die Konsolen sind serienmässig mit Inneneinteilungen aus Microfrase in der Farbe Beige ausgestattet
Les consoles sont fournies en standard avec des séparateurs internes en microfibre finition écrù / Консоли в стандарте идут в комплекте с внутренними разделителями из микрофибры в отделке еcrù

Le consolle sono predisposte per il collegamento elettrico
Make up console is prepared for electrical connection / Die Konsolen sind mit elektrischer Anlage ausgestattet / Les consoles sont prévues pour la connexion électrique / Консоли predisposées pour l'électrique

CR = Struttura cromo / Chrome frame / Struktur in Chrom / Structure chromée / Структура хром
OR = Struttura oro / Gold frame / Struktur in Gold / Structure dorée / Структура золото

Sigle valide per il modello Academy / Symbols for Academy type / Gültige Kennzeichen für das Modell Academy / Sigles valables pour la collection «Academy»
Сокращения для моделей Academy

D = Diamond Lacquered Decoration
P = Diamond Mirror
F = Diamond Smoke Mirror
B = Diamond Bronze Mirror
S = Diamond Etched Mirror
R = Ribbed Lacquered Decoration
G = Ribbed Mirror
V = Ribbed Coloured Glass

Nel modulo d'ordine completare il codice con la sigla della finitura scelta / To order, add the symbol to the item code to specify the selected Academy type / Auf der Bestellung die Artikelnummer der ausgesuchten Ausführung eingeben / Dans le bon de commande complétez le code avec le sigle de la finition choisie / При оформлении заказа дополнить код артикула с сокращением выбранной отделки

Esempio / Example / Beispiel / Exemple / Пример

Codice / Code Artikel / Code / Код	Prezzo / Price Preis / Prix / Цена	D	P	F
CR 0AC_156CR	XXX	XXX		
OR 0AC_156CR	XXX		XXX	

Consolle trucco 2 cassetti, 1 anta a ribalta a specchio con illuminazione a LED *

Make up console with 2 drawers and 1 flap door with mirror and LED lighting
Schminkkonsole mit 2 Schubladen, 1 Klapptür mit integriertem Spiegel und Led-Beleuchtung
Consolle de maquillage 2 tiroirs, 1 porte miroir abattante avec éclairage LED
Туалетный столик с 2 ящиками, 1 откидной створкой с зеркалом и освещением LED

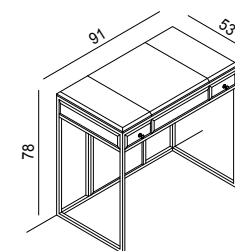

L 91 P 53 H 78
kg 62 - 0,50 m³

Codice / Code Artikel / Code / Код	Prezzo / Price Preis / Prix / Цена	D	P	F	B	S
CR 0AC_086CR	5.396	5.720	5.720	5.720	5.720	5.720
OR 0AC_086OR	6.380	6.763	6.763	6.763	6.763	6.763

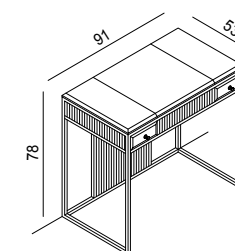

L 91 P 53 H 78
kg 62 - 0,50 m³

Codice / Code Artikel / Code / Код	Prezzo / Price Preis / Prix / Цена	R	G	V
CR 0AC_086CR	5.396	5.720		5.720
OR 0AC_086OR	6.380	6.763		6.763

Consolle trucco

Make up console / Schminkkonsole / Consolle pour maquillage / Туалетный столик

CR = Struttura cromo / Chrome frame / Struktur in Chrom / Structure chromée / Структура хром

OR = Struttura oro / Gold frame / Struktur in Gold / Structure dorée / Структура золото

* **Aggiungere top in marmo** / Add marble top / Die Marmorplatte hinzufügen / Ajouter le plateau en marbre / Добавить столешницу из мрамора

Apertura dei cassetti con sistema push-pull / Drawer opening with push-pull system / Schubladenöffnung mit Push-Pull System / Commander seulement en plus sur les poignées de meubles et colonnes / Открывания ящиков при помощи механизма push-pool

Sigle valide per il modello Academy / Symbols for Academy type / Gültige Kennzeichen für das Modell Academy / Sigles valables pour la collection «Academy»
Сокращения для моделей Academy

D = Diamond Lacquered Decoration
P = Diamond Mirror
F = Diamond Smoke Mirror
B = Diamond Bronze Mirror
S = Diamond Etched Mirror
R = Ribbed Lacquered Decoration
G = Ribbed Mirror
V = Ribbed Coloured Glass

Nel modulo d'ordine completare il codice con la sigla della finitura scelta / To order, add the symbol to the item code to specify the selected Academy type / Auf der Bestellung die Artikelnummer der ausgesuchten Ausführung eingeben / Dans le bon de commande complétez le code avec le sigle de la finition choisie / При оформлении заказа дополнить код артикула с сокращением выбранной отделки

Esempio / Example / Beispiel / Exemple / Пример

	Codice / Code Artikel Code / Код	Prezzo / Price Preis / Prix / Цена
		D P F
CR	OAC_156CR	XXX XXX
OR	OAC_156CR	XXX XXX

Consolle trucco 1 cassetto completa di specchio con illuminazione a LED

Make up console with 1 drawer with mirror and LED lighting
Schminkkonsole mit 1 Schublade und Spiegel mit Led-Beleuchtung
Consolle de maquillage 1 tiroir, équipée de miroir avec éclairage LED
Туалетный столик с 1 ящиком, с зеркалом со светодиодной подсветкой.

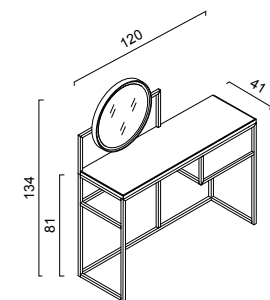

Codice / Code
Artikel Code / Код

Prezzo / Price Preis / Prix / Цена	D	P	F	B	S
---------------------------------------	---	---	---	---	---

Codice / Code Artikel Code / Код	Prezzo / Price Preis / Prix / Цена
CR OAC_120CR	5.342 5.876 5.876 5.876 5.876
OR OAC_120OR	6.060 6.667 6.667 6.667 6.667

*

L 120 P 41 H 134
kg 56 - 1,1 m³

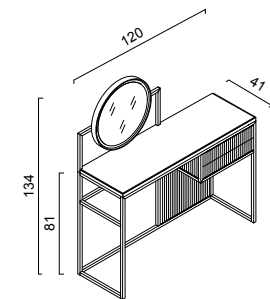

Codice / Code
Artikel Code / Код

Prezzo / Price Preis / Prix / Цена	R	G	V
---------------------------------------	---	---	---

Codice / Code Artikel Code / Код	Prezzo / Price Preis / Prix / Цена
CR OAC_120CR	5.342 5.876 5.876
OR OAC_120OR	6.060 6.667 6.667

*

L 120 P 41 H 134
kg 56 - 1,1 m³

56 Luxury Collection

OASIS

Top in marmo per consolle trucco

Marble top for make up console / Abdeckplatte aus Marmor für Schminkkonsole
Plan en marbre pour consolle de maquillage / Мраморная столешница для туалетного столика

Codice / Code
Artikel Code / Код

Prezzo / Price
Preis / Prix / Цена

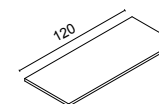

L 120 P 41 H 2
kg 64 - 0,138 m³

Prezzo / Price Preis / Prix / Цена	Marmi / Marbles / Marbres / Marmorplatten / Мрамор
554	LBC BIANCO CARRARA
595	LMQ NERO MARQUINIA
595	LEL EMPERADOR LIGHT
635	LED EMPERADOR DARK
1.128	LLF LASA FANTASTICO
636	LNA NERO ASSOLUTO
1.066	LBS BIANCO STATUARIO
1.230	LCO CALACATTA ORO
	LBN BARDIGLIO NUVOLATO
	LMB MISTIC BROWN

Sp. 2,0

Poltroncina Eleonor

Eleonor armchair / Sessel Eleonor / Fauteuil Eleonor / Кресло Eleonor

* = Tessuto cliente / COM Fabric / Kundenstoff / Tissu client / Ткань клиента

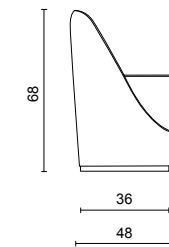

Dimensioni / Dimension / Maße
Dimension / Размеры

L 47 P 48 H 68
kg 28 - 0,05 m³

Codice / Code
Artikel Code / Код

Prezzo / Price
Preis / Prix / Цена

Codice / Code Artikel Code / Код	Prezzo / Price Preis / Prix / Цена	Tessuti / Fabrics / Stoffe / Tissus / Ткани										Pelli / Lather / Leder / Cuire / Кожа			
		X*	A	B	C	D	E	F	G	H	I	L	M	N	O
5HMSAELE_	1.383	1.474	1.506	1.574	1.633	1.702	1.779	1.952	2.179	2.348	1.779	1.961	2.234	2.598	

Academy 57

Porta asciugamani

Towel holder / Handtuchhalter / Porte-serviette / Полотенцедержатель

H 84 cm

Aggiungere sempre il top in marmo / Always add the marble top / Marmorplatte hinzufügen / Ajoutez toujours le plateau en marbre / Мраморная столешница обязательна

CR = Struttura cromo / Chrome frame / Struktur in Chrom / Structure chromée / Структура хром
OR = Struttura oro / Gold frame / Struktur in Gold / Structure dorée / Структура золото

Segne valide per il modello Academy / Symbols for Academy type / Gültige Kennzeichen für das Modell Academy / Sigles valables pour la collection «Academy» / Сокращения для моделей Academy

D = Diamond Lacquered Decoration **S** = Diamond Etched Mirror
P = Diamond Mirror **R** = Ribbed Lacquered Decoration
F = Diamond Smoke Mirror **G** = Ribbed Mirror
B = Diamond Bronze Mirror **V** = Ribbed Coloured Glass

Nel modulo d'ordine completare il codice con la sigla della finitura scelta / To order, add the symbol to the item code to specify the selected Academy type / Auf der Bestellung die Artikelnummer der ausgesuchten Ausführung eingeben / Dans le bon de commande complétez le code avec le sigle de la finition choisie / При оформлении заказа дополнить код артикула с сокращением выбранной отделки

Esempio / Example / Beispiel / Exemple / Пример

	Codice / Code Artikel Code / Код	Prezzo / Price Preis / Prix / Цена
		D P F
CR	0AC_159CR	XXX XXX
OR	0AC_156CR	XXX XXX

Porta salviette 1 cassetto + 2 mensole

Towel holder 1 drawer + 2 shelves
 Handtuchhalter mit 1 Schublade und zwei Ablagen
 Porte-serviettes avec 1 tiroir + 2 étagères
 Полотенцедержатель с 1 ящиком и 2 полками

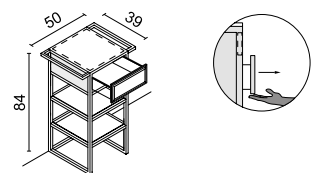

L 50 P 39 H 84
 kg 23 - 0,318 m³

Codice / Code Artikel Code / Код	Prezzo / Price Preis / Prix / Цена					
		D	P	F	B	S
CR 0AC_050CR	2.792	3.090	3.090	3.090	3.090	
OR 0AC_050OR	3.800	4.252	4.252	4.252	4.252	

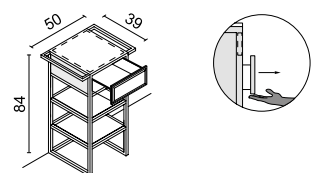

L 50 P 39 H 84
 kg 23 - 0,318 m³

Codice / Code Artikel Code / Код	Prezzo / Price Preis / Prix / Цена			
		R	G	V
CR 0AC_050CR	2.792	3.090	3.090	
OR 0AC_050OR	3.800	4.252	4.252	

Top in marmo per porta asciugamani

Marble tops for towel holders / Marmorplatten für Handtuchhalter
 Plan en marbre pour porte-serviettes / Столешница мраморная для полотенцедержателя

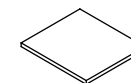

L 36 P 39 H 2
 kg 8 - 0,035 m³

Codice / Code Artikel Code / Код	Prezzo / Price Preis / Prix / Цена									
		Marmi / Marbles / Marbres / Marmorplatten / Мрамор								
		LBC BIANCO CARRARA	LMQ NERO MARQUINIA	LEL EMPERADOR LIGHT	LED EMPERADOR DARK	LLF LASA FANTASTICO	LNA NERO ASSOLUTO	LBS BIANCO STATUARIO	LCO CALACATTA ORO	
		LBN BARDIGLIO NUVOLATO			LMB MISTIC BROWN					
		Sp. 2,0								
		0ACTP039_	286	315	275	298	499	286	442	562

Panchetta quadrata

Square bench / Bank / Banquette carrée / Пуф квадратный

H 53 cm

* **Tessuto cliente** / *COM Fabric / * Kundenstoff / * Tissu client / * Ткань клиента

CR = Struttura cromo / Chrome frame / Struktur in Chrom / Structure chromée / Структура хром

OR = Struttura oro / Gold frame / Struktur in Gold / Structure dorée / Структура золото

Segno valide per il modello Academy / Symbols for Academy type / Gültige Kennzeichen für das Modell Academy / Sigles valables pour la collection «Academy»
Сокращения для моделей Academy

D = Diamond Lacquered Decoration

P = Diamond Mirror

F = Diamond Smoke Mirror

B = Diamond Bronze Mirror

S = Diamond Etched Mirror

R = Ribbed Lacquered Decoration

G = Ribbed Mirror

V = Ribbed Coloured Glass

Panchetta quadrata completa di cuscino

Square stool with cushion / Hocker mit Sitzkissen

Banquette carrée avec coussin / Квадратная банкетка в комплекте с подушкой

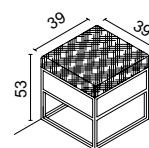

Dimensioni / Dimension / Maße
Dimension / Размеры

L 39 P 39 H 53

kg 12 - 0,159 m³

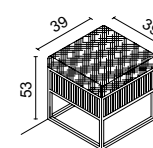

Dimensioni / Dimension / Maße
Dimension / Размеры

L 39 P 39 H 53

kg 12 - 0,159 m³

	Codice / Code Artikel Code / Код	Prezzo / Price Preis / Prix / Цена	Tessuti / Fabrics / Stoffe / Tissus / Ткани										Pelli / Lather / Leder / Cuire / Кожа				
			X*	A	B	C	D	E	F	G	H	I	L	M	N	O	
			CR	D	0ACD039CR_	1.780	1.889	1.914	1.965	2.008	2.057	2.116	2.243	2.410	2.536	1.990	2.075
	P	0ACP039CR_	1.849	1.979	2.007	2.064	2.114	2.170	2.238	2.382	2.573	2.717	2.093	2.190	2.333	2.512	
	F	0ACF039CR_	1.849	1.979	2.007	2.064	2.114	2.170	2.238	2.382	2.573	2.717	2.093	2.190	2.333	2.512	
	B	0ACB039CR_	1.849	1.979	2.007	2.064	2.114	2.170	2.238	2.382	2.573	2.717	2.093	2.190	2.333	2.512	
	S	0ACS039CR_	1.849	1.979	2.007	2.064	2.114	2.170	2.238	2.382	2.573	2.717	2.093	2.190	2.333	2.512	
OR	D	0ACD039OR_	2.452	2.561	2.585	2.637	2.680	2.729	2.788	2.914	3.082	3.207	2.661	2.746	2.872	3.039	
	P	0ACP039OR_	2.620	2.745	2.774	2.832	2.882	2.937	3.004	3.150	3.341	3.483	2.860	2.958	3.102	3.291	
	F	0ACF039OR_	2.620	2.745	2.774	2.832	2.882	2.937	3.004	3.150	3.341	3.483	2.860	2.958	3.102	3.291	
	B	0ACB039OR_	2.620	2.745	2.774	2.832	2.882	2.937	3.004	3.150	3.341	3.483	2.860	2.958	3.102	3.291	
	S	0ACS039OR_	2.620	2.745	2.774	2.832	2.882	2.937	3.004	3.150	3.341	3.483	2.860	2.958	3.102	3.291	

Panchetta quadrata

Square bench / Bank / Banquette carrée / Пуф квадратный

H 53 cm

* **Tessuto cliente** / *COM Fabric / * Kundenstoff / * Tissu client / * Ткань клиента

CR = Struttura cromo / Chrome frame / Struktur in Chrom / Structure chromée / Структура хром

OR = Struttura oro / Gold frame / Struktur in Gold / Structure dorée / Структура золото

Segno valide per il modello Academy / Symbols for Academy type / Gültige Kennzeichen für das Modell Academy / Sigles valables pour la collection «Academy»
Сокращения для моделей Academy

D = Diamond Lacquered Decoration

P = Diamond Mirror

F = Diamond Smoke Mirror

B = Diamond Bronze Mirror

S = Diamond Etched Mirror

R = Ribbed Lacquered Decoration

G = Ribbed Mirror

V = Ribbed Coloured Glass

Panchetta quadrata completa di cuscino

Square stool with cushion / Hocker mit Sitzkissen

Banquette carrée avec coussin / Квадратная банкетка в комплекте с подушкой

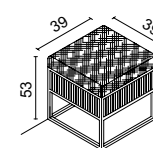

Dimensioni / Dimension / Maße
Dimension / Размеры

L 39 P 39 H 53

kg 12 - 0,159 m³

	Codice / Code Artikel Code / Код	Prezzo / Price Preis / Prix / Цена	Tessuti / Fabrics / Stoffe / Tissus / Ткани										Pelli / Lather / Leder / Cuire / Кожа				
			X*	A	B	C	D	E	F	G	H	I	L	M	N	O	
			CR	R	0ACR039CR_	1.780	1.889	1.914	1.965	2.008	2.057	2.116	2.243	2.410	2.536	1.990	2.075
	G	0ACG039CR_	1.849	1.979	2.007	2.064	2.114	2.170	2.238	2.382	2.573	2.717	2.093	2.190	2.333	2.512	
	V	0ACV039CR_	1.849	1.979	2.007	2.064	2.114	2.170	2.238	2.382	2.573	2.717	2.093	2.190	2.333	2.512	
OR	R	0ACR039OR_	2.452	2.561	2.585	2.637	2.680	2.729	2.788	2.914	3.082	3.207	2.661	2.746	2.872	3.039	
	G	0ACG039OR_	2.620	2.745	2.774	2.832	2.882	2.937	3.004	3.150	3.341	3.483	2.860	2.958	3.102	3.291	
	V	0ACV039OR_	2.620	2.745	2.774	2.832	2.882	2.937	3.004	3.150	3.341	3.483	2.860	2.958	3.102	3.291	

Panchetta rettangolare

H 53 cm

Rectangular bench / Bank / Banquette rectangulaire / Прямоугольная банкетка

* Tessuto cliente / *COM Fabric / * Kundenstoff / * Tissu client / * Ткань клиента

CR = Struttura cromo / Chrome frame / Struktur in Chrom / Structure chromée / Структура хром

OR = Struttura oro / Gold frame / Struktur in Gold / Structure dorée / Структура золото

Sigle valide per il modello Academy / Symbols for Academy type / Gültige Kennzeichen für das Modell Academy / Sigles valables pour la collection «Academy»
Сокращения для моделей Academy

D = Diamond Lacquered Decoration

P = Diamond Mirror

F = Diamond Smoke Mirror

B = Diamond Bronze Mirror

S = Diamond Etched Mirror

R = Ribbed Lacquered Decoration

G = Ribbed Mirror

V = Ribbed Coloured Glass

Panchetta rettangolare con cassetto completa di cuscino

Rectangular bench with 1 drawer and cushion

Sitzbank mit Schublade und Sitzkissen

Banquette rectangulaire avec tiroir et coussin

Прямоугольная банкетка с ящиком в комплекте с подушкой

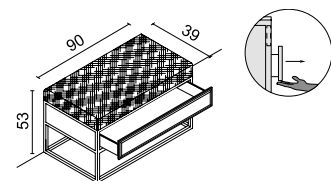

Dimensioni / Dimension / Maße
Dimension / Размеры

L 90 P 39 H 53

kg 25 - 0,406 m³

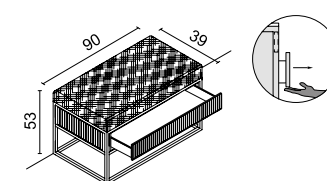

Dimensioni / Dimension / Maße
Dimension / Размеры

L 90 P 39 H 53

kg 25 - 0,406 m³

	Codice / Code Artikel Code / Код	Prezzo / Price Preis / Prix / Цена	Tessuti / Fabrics / Stoffe / Tissus / Ткани										Pelli / Lather / Leder / Cuire / Кожа				
			X*	A	B	C	D	E	F	G	H	I	L	M	N	O	
			CR	D	0ACD090CR_	2.502	2.647	2.682	2.750	2.805	2.872	2.951	3.118	3.342	3.510	2.782	2.893
	P	0ACP090CR_	2.680	2.844	2.883	2.960	3.025	3.102	3.190	3.381	3.636	3.828	2.999	3.126	3.317	3.572	
	F	0ACF090CR_	2.680	2.844	2.883	2.960	3.025	3.102	3.190	3.381	3.636	3.828	2.999	3.126	3.317	3.572	
	B	0ACB090CR_	2.680	2.844	2.883	2.960	3.025	3.102	3.190	3.381	3.636	3.828	2.999	3.126	3.317	3.572	
	S	0ACS090CR_	2.680	2.844	2.883	2.960	3.025	3.102	3.190	3.381	3.636	3.828	2.999	3.126	3.317	3.572	
OR	D	0ACD090OR_	3.275	3.421	3.453	3.521	3.578	3.644	3.723	3.890	4.114	4.281	3.555	3.666	3.834	4.058	
	P	0ACP090OR_	3.559	3.725	3.678	3.840	3.904	3.981	4.078	4.261	4.508	4.707	3.879	4.005	4.198	4.341	
	F	0ACF090OR_	3.559	3.725	3.678	3.840	3.904	3.981	4.078	4.261	4.508	4.707	3.879	4.005	4.198	4.341	
	B	0ACB090OR_	3.559	3.725	3.678	3.840	3.904	3.981	4.078	4.261	4.508	4.707	3.879	4.005	4.198	4.341	
	S	0ACS090OR_	3.559	3.725	3.678	3.840	3.904	3.981	4.078	4.261	4.508	4.707	3.879	4.005	4.198	4.341	

Panchetta rettangolare

H 53 cm

Rectangular bench / Bank / Banquette rectangulaire / Прямоугольная банкетка

* Tessuto cliente / *COM Fabric / * Kundenstoff / * Tissu client / * Ткань клиента

CR = Struttura cromo / Chrome frame / Struktur in Chrom / Structure chromée / Структура хром

OR = Struttura oro / Gold frame / Struktur in Gold / Structure dorée / Структура золото

Sigle valide per il modello Academy / Symbols for Academy type / Gültige Kennzeichen für das Modell Academy / Sigles valables pour la collection «Academy»
Сокращения для моделей Academy

D = Diamond Lacquered Decoration

P = Diamond Mirror

F = Diamond Smoke Mirror

B = Diamond Bronze Mirror

S = Diamond Etched Mirror

R = Ribbed Lacquered Decoration

G = Ribbed Mirror

V = Ribbed Coloured Glass

Panchetta rettangolare con cassetto completa di cuscino

Rectangular bench with 1 drawer and cushion

Sitzbank mit Schublade und Sitzkissen

Banquette rectangulaire avec tiroir et coussin

Прямоугольная банкетка с ящиком в комплекте с подушкой

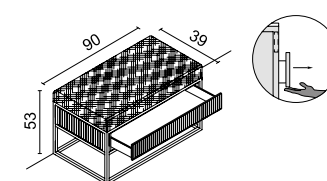

Dimensioni / Dimension / Maße
Dimension / Размеры

L 90 P 39 H 53

kg 25 - 0,406 m³

	Codice / Code Artikel Code / Код	Prezzo / Price Preis / Prix / Цена	Tessuti / Fabrics / Stoffe / Tissus / Ткани										Pelli / Lather / Leder / Cuire / Кожа				
			X*	A	B	C	D	E	F	G	H	I	L	M	N	O	
			CR	R	0ACR090CR_	2.502	2.647	2.682	2.750	2.805	2.872	2.951	3.118	3.342	3.510	2.782	2.893
	G	0ACG090CR_	2.680	2.844	2.883	2.960	3.025	3.102	3.190	3.381	3.636	3.828	2.999	3.126	3.317	3.572	
	V	0ACV090CR_	2.680	2.844	2.883	2.960	3.025	3.102	3.190	3.381	3.636	3.828	2.999	3.126	3.317	3.572	
OR	R	0ACR090OR_	3.275	3.421	3.453	3.521	3.578	3.644	3.723	3.890	4.114	4.281	3.555	3.666	3.834	4.058	
	G	0ACG090OR_	3.559	3.725	3.678	3.840	3.904	3.981	4.078	4.261	4.508	4.707	3.879	4.005	4.198	4.341	
	V	0ACV090OR_	3.559	3.725	3.678	3.840	3.904	3.981	4.078	4.261	4.508	4.707	3.879	4.005	4.198	4.341	

Posizione scarichi

Positioning scheme of the drain pipes / Position der Abläufe für US
Plan de positionnement des tuyaux de vidage / Стандартная схема вывода воды

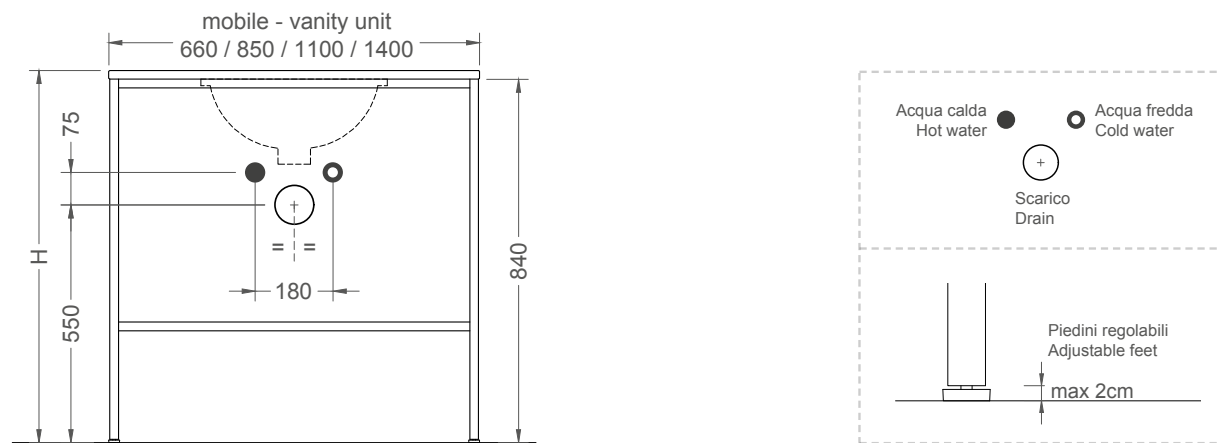

H = spessore top + 840 mm
H = top tickness + 840 mm

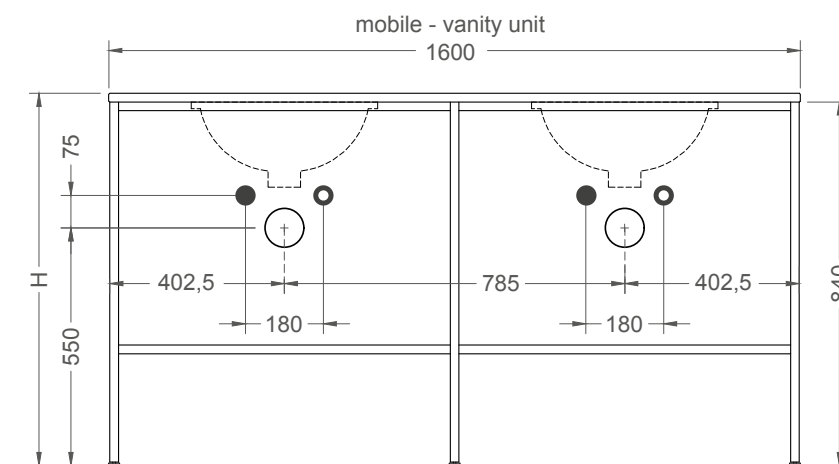

H = spessore top + 840 mm
H = top tickness + 840 mm

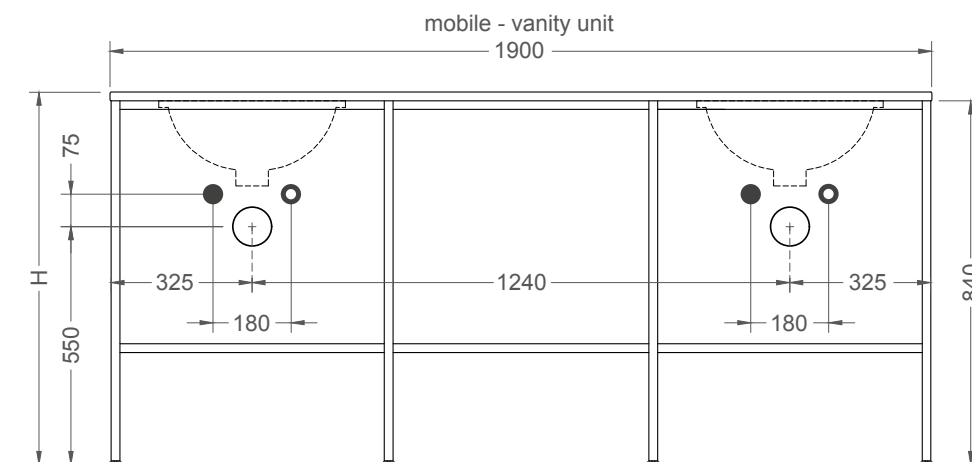

H = spessore top + 840 mm
H = top tickness + 840 mm

Spessori top

Top thickness / Stärke der Platte / Épaisseur du top Толщина столешницы



Top in marmo
Marble top

Top in vetro 2 vasche
Glass top with 2 washbasin

Top in vetro 1 vasca
Glass top with 1 washbasin

Posizione uscita spina elettrica – Consolle trucco

Electrical socket output position – for make up console only / Position des elektrisches Kabelaustritts / Position de sortie électrique – Console de maquillage / Местоположение выхода для электророзетки - Туалетный столик

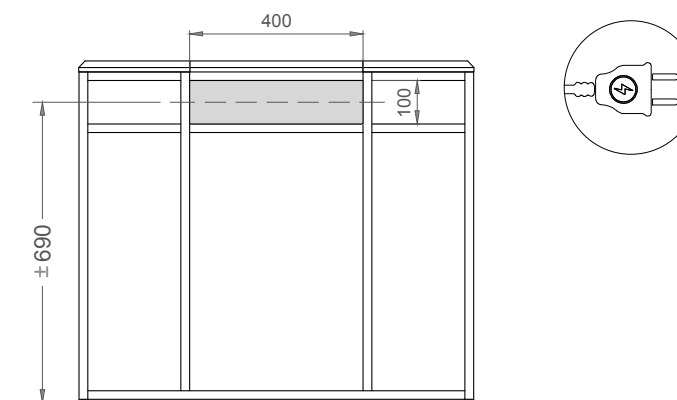

Impianto dotato di spina europea tipo C
System equipped with a European type C socket
Anlage ausgestattet mit europäischem Stecker Typ C
Installation électrique équipée d'une prise européenne de type «C» / Устройство в комплекте с вилкой европейского типа "C"

Composizioni a catalogo

Catalogue arrangements / Kombinationen vom Katalog
Compositions sur catalogue / Композиции по каталогу

CR = Struttura cromo / Chrome frame / Struktur in Chrom / Structure chromée / Структура хром
OR = Struttura oro / Gold frame / Struktur in Gold / Structure dorée / Структура золото

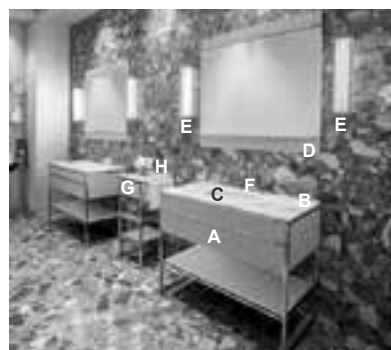

Composizione AC18
L 110 P 53 H 200

Chrome
Ribbed decoration in G164 glossy Lino finish
Calcatta Oro marble top
White ceramic washbasin

Dimensioni / Dimension / Maße Dimension / Размеры			No.	Prezzo / Price / Preis / Prix / Цена	
L	P	H		CR	OR

A	Vanity unit 2 drawers	110	53	84	1	3.413	4.285
B	Marble top	110	53	2	1	2.315	2.315
C	Undercounter washbasin	54	41	19	1	370	370
D	Academy mirror	110	2	100	1	1.267	1.335
E	Murano 1 Wall Lamp OPT86L	11	10	52	2	2.030	2.130
					1	64	64
				Tot.		9.459	10.499
Complements							
F	Charlotte Tap				1	2.031	2.308
G	Towel holder	50	39	84	1	2.792	3.800
H	Towel holder top	36	39	2	1	562	562

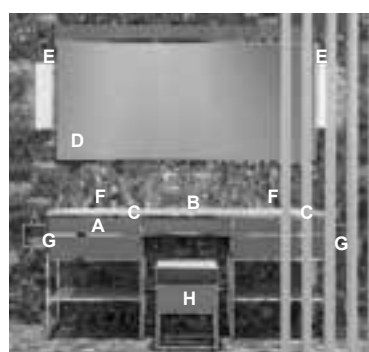

Composizione AC20
L 190 P 53 H 200

Gold
Ribbed Coloured Glass decoration in 122
glossy Cemento finish
Bianco Statuario marble top
White ceramic washbasin

Dimensioni / Dimension / Maße Dimension / Размеры			No.	Prezzo / Price / Preis / Prix / Цена	
L	P	H		CR	OR

A	Vanity unit 3 drawers	190	53	84	1	6.093	8.120
B	Marble top	190	53	2	1	2.934	2.934
C	Undercounter washbasin	54	41	19	2	740	740
D	Academy mirror	190	2	100	1	2.002	2.293
E	Murano 4 Wall Lamp OPT86L	11	10	68	2	2.212	2.288
					2	128	128
				Tot.		14.109	16.503
Complements							
F	Charlotte Tap				2	4.026	4.616
G	Square towel holder	18	7	26	2	760	1.006
H	Academy pouf (Cat. C)	39	39	53	1	2.064	2.832

Composizioni a catalogo

Catalogue arrangements / Kombinationen vom Katalog
Compositions sur catalogue / Композиции по каталогу

CR = Struttura cromo / Chrome frame / Struktur in Chrom / Structure chromée / Структура хром
OR = Struttura oro / Gold frame / Struktur in Gold / Structure dorée / Структура золото

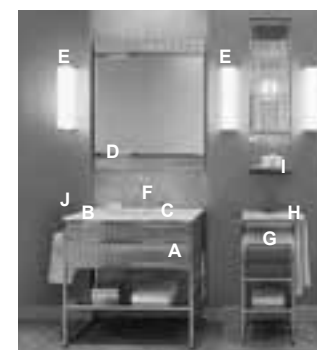

Composizione AC16
L 85 P 53 H 200

Gold
Ribbed mirror decoration
Calacatta Oro marble top
White ceramic washbasin

Dimensioni / Dimension / Maße Dimension / Размеры			No.	Prezzo / Price / Preis / Prix / Цена	
L	P	H		CR	OR

A	Vanity unit 2 drawers	85	53	84	1	3.241	4.132
B	Marble top	85	53	2	1	1.944	1.944
C	Undercounter washbasin	54	41	19	1	370	370
D	Academy mirror	85	2	100	1	1.226	1.279
E	Murano 2 Wall Lamp OPT86L	11	10	52	2	2.030	2.130
					1	64	64
				Tot.		8.875	9.919
Complements							
F	Charlotte Tap				1	2.031	2.308
G	Towel holder	50	39	84	1	3.090	4.252
H	Towel holder top	36	39	2	1	562	562
I	Academy Wall Unit	39	25	110	1	2.750	3.235
J	Square towel holder	18	7	26	1	380	503

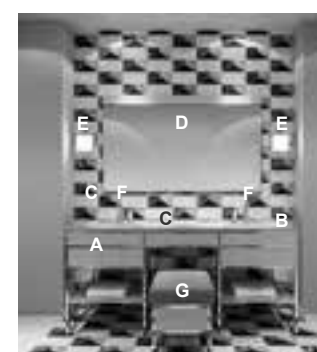

Composizione AC13
L 190 P 53 H 200

Gold
Ribbed decoration in G164 Lino finish
Emperador Light marble top
White ceramic washbasin

Dimensioni / Dimension / Maße Dimension / Размеры			No.	Prezzo / Price / Preis / Prix / Цена	
L	P	H		CR	OR

A	Vanity unit 3 drawers	190	53	84	1	5.814	7.592
B	Marble top	190	53	2	1	1.812	1.812
C	Undercounter washbasin	54	41	19	2	740	740
D	Academy mirror	160	2	100	1	1.611	1.771
E	Vicky Wall Lamp OPT86L	11	10	68	2	2.066	2.206
					2	128	128
				Tot.		12.171	14.249
Complements							
F	Fortuny Tap				2	3.860	4.474
G	Academy pouf (Cat. C)	39	39	53	1	1.965	2.637

Composizioni a catalogo

Catalogue arrangements / Kombinationen vom Katalog
Compositions sur catalogue / Композиции по каталогу

CR = Struttura cromo / Chrome frame / Struktur in Chrom / Structure chromée / Структура хром

OR = Struttura oro / Gold frame / Struktur in Gold / Structure dorée / Структура золото

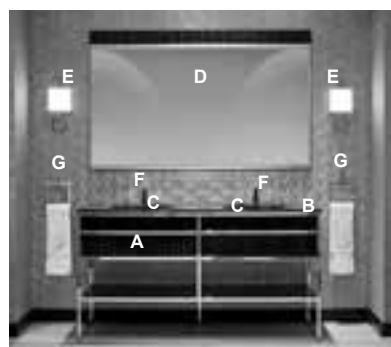

Composizione
AC15
L 160 P 53 H 200

Gold
Ribbed decoration in G556 glossy Black finish
Nero Marquina marble top
Black ceramic washbasin

Dimensioni / Dimension / Maße Dimension / Размеры			No.	Prezzo / Price / Preis / Prix / Цена	
L	P	H		CR	OR

A	Vanity unit 2 drawers	160	53	84	1	4.615	5.958	
B	Marble top	160	53	2	1	1.830	1.830	
C	Undercounter washbasin	54	41	19	2	960	960	
D	Academy mirror	160	2	100	1	1.611	1.771	
E	Vicky Wall Lamp OPT86L	25	5	39	2	2.066	2.206	
					2	128	128	
						Tot.	11.210	12.853
Complements								
F	Venice Tap				2	3.386	3.490	
G	Square towel holder	50	39	84	2	760	1.006	

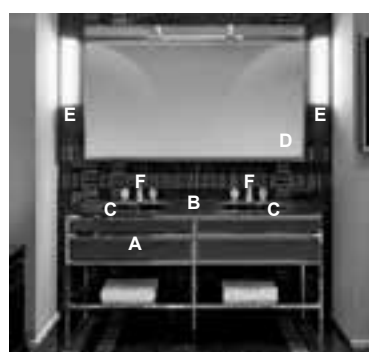

Composizione
AC14
L 160 P 53 H 200

Chrome
Smoked Mirror
Nero Marquina marble top
Black ceramic washbasin

Dimensioni / Dimension / Maße Dimension / Размеры			No.	Prezzo / Price / Preis / Prix / Цена	
L	P	H		CR	OR

A	Vanity unit 3 drawers	160	53	84	1	4.990	6.522	
B	Marble top	160	53	2	1	1.830	1.830	
C	Undercounter washbasin	54	41	19	2	960	960	
D	Academy mirror	160	2	100	1	1.773	1.949	
E	Murano 1 Wall Lamp OPT86L	11	10	52	2	2.030	2.130	
					2	128	128	
						Tot.	11.711	13.519
Complements								
F	Venice Tap				2	3.386	3.490	

Composizioni a catalogo

Catalogue arrangements / Kombinationen vom Katalog
Compositions sur catalogue / Композиции по каталогу

CR = Struttura cromo / Chrome frame / Struktur in Chrom / Structure chromée / Структура хром

OR = Struttura oro / Gold frame / Struktur in Gold / Structure dorée / Структура золото

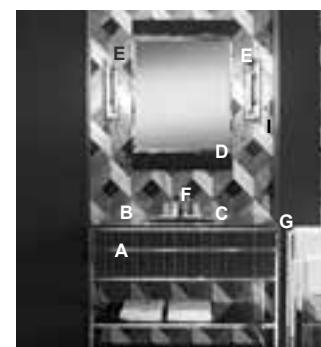

Composizione
AC12
L 110 P 53 H 200

Gold
Ribbed decoration in G556 Black finish
Mystic Brown marble top
Black ceramic washbasin

Dimensioni / Dimension / Maße Dimension / Размеры			No.	Prezzo / Price / Preis / Prix / Цена	
L	P	H		CR	OR

A	Vanity unit 1 drawer	110	53	84	1	3.413	4.285	
B	Marble top	110	53	2	1	1.148	1.148	
C	Undercounter washbasin	54	41	19	1	480	480	
D	Academy mirror	66	2	100	1	1.065	1.112	
E	Edge Wall Lamp OPT86L	12	25	44	2	2.038	2.038	
					1	64	64	
						Tot.	8.208	9.127
Complements								
F	Fortuny Tap				1	1.930	2.237	
G	Square towel holder	48	24	80	1	946	1.241	

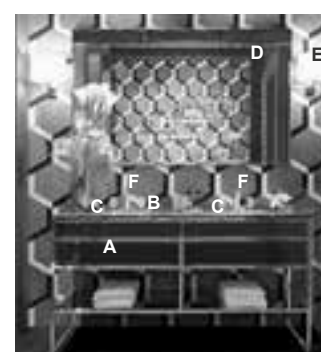

Composizione
AC7
L 160 P 53 H 200

Gold
Bronzed mirror
Mystic Brown marble top
White ceramic washbasin

Dimensioni / Dimension / Maße Dimension / Размеры			No.	Prezzo / Price / Preis / Prix / Цена	
L	P	H		CR	OR

A	Vanity unit 2 drawers	160	53	84	1	4.990	6.522	
B	Marble top	160	53	2	1	1.755	1.755	
C	Undercounter washbasin	54	41	19	2	740	740	
D	Academy mirror	160	2	100	1	1.773	1.949	
E	Nelly Wall Lamp OPT86L	24	18	25	2	876	1.022	
					2	128	128	
						Tot.	10.262	12.116
Complements								
F	Venice Tap				2	3.386	3.490	

Composizioni a catalogo

Catalogue arrangements / Kombinationen vom Katalog
Compositions sur catalogue / Композиции по каталогу

CR = Struttura cromo / Chrome frame / Struktur in Chrom / Structure chromée / Структура хром
OR = Struttura oro / Gold frame / Struktur in Gold / Structure dorée / Структура золото

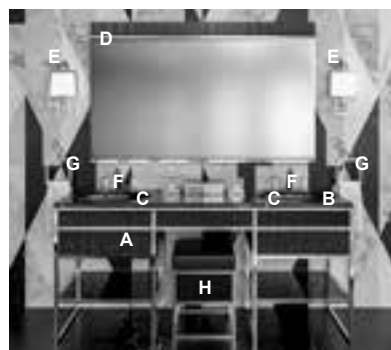

Composizione AC19 L 190 P 53 H 200

Chrome
Ribbed decoration in G556 glossy Black finish
Nero Marquina marble top
Black ceramic washbasin

Dimensioni / Dimension / Maße Dimension / Размеры			No.	Prezzo / Price / Preis / Prix / Цена	
L	P	H		CR	OR

A	Vanity unit 2 drawers	190	53	84	1	5.814	7.592
B	Marble top	190	53	2	1	2.071	2.071
C	Undercounter washbasin	54	41	19	2	960	960
D	Academy mirror	160	2	100	1	1.611	1.771
E	Vicky Wall Lamp OPT86L	20	5	39	2	2.066	2.206
					2	128	128
				Tot.		12.650	14.728
Complements							
F	Fortuny Tap				2	3.860	4.474
G	Square towel holder	18	7	26	2	2.333	3.102
H	Academy Pouf (Cat. N)	39	39	53	1	2.200	2.872

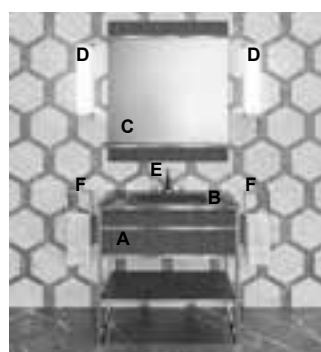

Composizione AC21 L 85 P 53 H 200

Gold
Ribbed Decoration in DJ01 metallic Gianduia finish
Integrated washbasin in VD1 Gianduia glass

Dimensioni / Dimension / Maße Dimension / Размеры			No.	Prezzo / Price / Preis / Prix / Цена	
L	P	H		CR	OR

A	Vanity unit 1 drawer	85	53	84	1	3.510	4.511
B	Integrated top	85	53	1	1	1.250	1.250
C	Academy mirror	85	2	100	1	1.288	1.388
D	Murano 3 Wall Lamp OPT86L	11	10	52	2	1.828	1.920
					2	64	64
				Tot.		7.940	9.133
Complements							
E	Venice Tap				2	1.693	1.745
F	Square towel holder	18	7	26	2	760	1.006

Composizioni a catalogo

Catalogue arrangements / Kombinationen vom Katalog
Compositions sur catalogue / Композиции по каталогу

CR = Struttura cromo / Chrome frame / Struktur in Chrom / Structure chromée / Структура хром
OR = Struttura oro / Gold frame / Struktur in Gold / Structure dorée / Структура золото

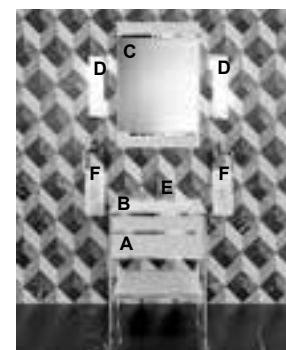

Composizione AC22 L 66 P 53 H 200

Chrome
Ribbed Decoration in G002 glossy Bianco finish
Integrated washbasin in 001 Bianco Polare glass

Dimensioni / Dimension / Maße Dimension / Размеры			No.	Prezzo / Price / Preis / Prix / Цена	
L	P	H		CR	OR

A	Vanity unit 1 drawer	66	53	84	1	2.935	3.695
B	Integrated top	66	53	1	1	920	920
C	Academy mirror	66	2	100	1	1.065	1.112
D	Murano 2 Wall Lamp OPT86L	11	10	52	2	2.030	2.130
					1	64	64
				Tot.		7.014	7.921
Complements							
E	Charlotte Tap				1	2.031	2.308
F	Square towel holder	18	7	26	2	760	1.006

L U T E T I A

Caratteristiche strutturali

Structural features / Technische Daten

Caractéristiques techniques / Структурные характеристики

IT

CARATTERISTICHE STRUTTURALI LUTETIA

STRUTTURE E FRONTALI DEI MOBILI

Le strutture e le facciate dei mobili sono realizzate con pannelli di legno idrorepellente in classe E1 W100 di spessore 22 mm.

Le gambe sono realizzate in legno massello laccato e fornite di piedino in metallo disponibile nelle finiture cromo e oro.

I mobili sono laccati esternamente in tutti i colori disponibili del nostro campionario, mentre l'interno è sempre in finitura nero opaco.

PARTI METALLICHE

Le maniglie, i piedini e le cornici sono realizzati in metallo e sono disponibili nelle finiture cromo e oro.

CASSETTI

Le strutture cassetto sono realizzate in metallo verniciato nero con guide ad estrazione totale, regolabili nei tre assi e con sistema di chiusura rallentata.

Il fondo dei cassettei è realizzato con un pannello di legno in finitura nera effetto pelle.

LAVABI

Sono disponibili lavabi **da appoggio**, realizzati in resina attraverso un processo di iniezione di polimeri ad alta densità con trattamento finale di copertura protettiva in "GELCOAT" in finitura bianca lucida.

Ad incasso sottopiano, in ceramica bianca o nera, da abbinare al top in marmo.

PIANI IN MARMO

Disponibili in 10 tipologie.

SPECCHI

Disponibili in diversi modelli per un ottimale abbinamento al mobile.

UK

LUTETIA STRUCTURAL FEATURES

STRUCTURES AND FRONTS

They are made of water-repellent wood E1 W100 Class, thickness 22 mm.

Legs in lacquered solid wood with metal feet available in chrome and gold finish.

The furniture is internally in matt black finish and externally lacquered in all the Oasis colours.

METAL PARTS

Handles, feet and details are made of metal and available in chrome and gold.

DRAWERS

The drawer structures are made of metal in black varnished finish. Full extension drawer slide with "soft close" system, adjustable in all directions.

The bottom of the drawers is made up of a wooden panel in black leather effect finish.

WASHBASINS

Countertop basins made of resin by a high-density polymer injection process. They are finished with a protective "GELCOAT", in glossy white color.

Under countertop basins in white or black ceramic.

MARBLE TOP

10 marble types are available for the under countertop basins.

MIRRORS

Several models are available for a perfect matching with the furniture.

DE

STRUKTURELLE MERKMALE LUTETIA

KORPUSSE UND FRONTEN DER MÖBEL

Aus wasserabweisenden Holzplatten der Klasse E1 – W100 mit einer Stärke von 22 Mm.

Die Beine sind aus lackiertem Massivholz und sind mit Metallfüßen ausgestattet, die in der Ausführungen Chromo der Gold erhältlich sind.

Die Innenkorpusse sind in der Ausführung Schwarz matt und die Aussenkorpusse sind lackiert in allen Farbvarianten des Farbfächers.

METALLTEILE

Die Griffe, Füße und Rahmen sind aus Metall und in Chrom der Gold erhältlich.

SCHUBLADEN

Die Struktur der Schubladen sind aus Metall in Schwarz matt lackiert. Die Schienen sind mit Vollauszug und "Soft-Close" Schubladenschliessung ausgestattet.

Der Boden der Schubladen besteht aus einer Holzplatte in der Ausführung Schwarz mit "Ledereffekt".

WASCHBECKEN

Verfügbare Waschbecken:

Aufsatzbecken: aus Kunstharz - realisiert mittels eines Injektsprozesses von Polymer in hoher Dichte.

Am Ende erhält das Waschbecken eine Schutzhülle aus "GELCOAT" in der Ausführung Weiss hochglanz.

Unterbauwaschbecken: aus Keramik in Weiss oder Schwarz, kombinierbar zu der Marmorplatte.

MARMORABDECKPLATTEN

Lieferbar in 10 Varianten.

SPIEGEL

Verschiedene Modelle für eine optimale Kombination zum Möbel.

FR

CARACTERISTIQUES STRUCTURELLES LUTETIA

STRUCTURES ET FAÇADES DES MEUBLES

Les structures et les façades des meubles sont en panneaux de bois hydrofuge en classe E1 W100 et de 22 mm d'épaisseur.

Les pieds sont en bois massif laqué et équipés d'un pied en métal, disponible en finition chrome et or.

Le meuble est laqué à l'extérieur dans toutes les couleurs disponibles de notre nuancier et l'intérieur est toujours en finition noire mate.

PIÈCES MÉTALLIQUES

Les poignées, les pieds et les cadres sont en métal et sont disponibles en finition chrome et or.

TIROIRS

Les structures des tiroirs sont en métal peint en noir avec des glissières à extraction totale.

Ils sont ajustables dans les trois axes et équipées d'un système de fermeture ralentie.

Le fond des tiroirs est réalisé avec un panneau en bois effet cuir noir.

VASQUES

Sont disponible des vasques **à poser** fabriquées en résine par un processus d'injection de polymères haute densité avec un traitement de revêtement protecteur final, en "GELCOAT", en finition blanche brillante.

Ils sont disponibles, de plus, des vasques à **encastrer par-dessous** en céramique blanche ou noire, à combiner avec le plan en marbre.

PLANS EN MARBRE

Les plans en marbre sont disponibles en 10 variantes.

MIROIRS

Les miroirs sont disponibles en différents modèles pour une combinaison optimale avec le meuble.

RU

СТРУКТУРНЫЕ ХАРАКТЕРИСТИКИ LUTETIA

СТРУКТУРЫ И ФАССАДЫ МЕБЕЛИ

Выполнены из деревянных водоотталкивающих панелей класса E1 W100 толщиной 22 мм.

Ножки выполнены из массивного окрашенного дерева, в комплекте с металлическим наконечником в отделках золото и хром.

Внутри мебель идет черного матового цвета, снаружи может быть окрашена в любой цвет, представленный в образцах.

МЕТАЛЛИЧЕСКИЕ ЭЛЕМЕНТЫ

Ручки, ножки и рамки выполнены из металла и могут быть в отделках золото и хром.

ЯЩИКИ

Структуры ящиков выполнены из металла черного цвета с доводчиками с полным выдвижением, регулируемые во всех направлениях и с системой плавного закрытия. Дно ящиков выполнено из деревянной панели в черной отделке эффект кожи.

РАКОВИНЫ

В наличии:

Накладные, выполнены из минерального литья при помощи процесса инъекирования полимеров с высокой плотностью и с заключительной обработкой защитного покрытия из "GELCOAT" в отделке белый глянец.

Встроенные под столешницу из белой или черной керамики для сочетания с мраморной столешницей.

МРАМОРНЫЕ СТОЛЕШНИЦЫ

В наличии 10 вариантов.

ЗЕРКАЛА

В наличии различные модели для оптимального сочетания с мебелью.

Finiture

Finishes / Ausführungen / Finitions / Отделки

Metalli / Metals / Metalle / Métaux / Металлы



CROMO / CHROME / CHROM / CHROME / XROM **ORO** / GOLD / GOLD / OR / ЗОЛОТО

Finiture frontali

Fronts finishes / Ausführungen Fronten / Finition des façades
Отделка фронтальных частей

Laccati / Lacquer finishes / Lackfarben / Finitions Lacqués / Лакировка



Disponibile in tutta la gamma dei colori laccati
Available in all Oasis lacquer colors / Verfügbar in allen vorgesehenen
Lackfarben / Disponible dans toute la gamme de couleurs laquées
В наличии в полной гамме лакированных цветов

Particolari da ricordare

Details and features / Wichtige Merkmale
Détails et caractéristiques / Детальные характеристики

Maniglie

Handles / Handgriff / Poignée / Ручки



ORO / GOLD / GOLD / OR / ЗОЛОТО



CROMO / CHROME / CHROM /
CHROME / XROM

Maniglie Lutetia

(Incluse nel prezzo della composizione)
Lutetia handles (Included in the price of the composition) /
Handgriff Lutetia (Der Preis der Kombination versteht sich
inklusive Handgriffe) / **Poignée Lutetia (Inclus dans le prix
de la composition)** / Ручки Lutetia (Включены в стоимость
композиции)



Poltroncina
Armchair / Sessel
Fauteuil / Кресло



Console trucco
Make up console
Schminkkonsole / Console pour
maquillage / Туалетный столик



Portasciugamani
Towel holder
Handtuchhalter
Porte-serviette
Полотенцедержатель

Lavorazione top

Top edge options / Verarbeitung
der Platten / Finition des plans /
Столешницы



Dettaglio top marmo
Lutetia marble top detail
Details der Marmorplatte (Lutetia)
Lutetia détail plan en marbre
Деталь мраморной столешницы (Lutetia)



Colonna sospesa 1 anta dx-sx
Suspended tall unit with 1 rh/lh door /
Hängeschrank mit 1 Tür rechts-
links / Colonne suspendue 1 porte-droite/gauche / Колонна с 1 дверцей прав.- лев.



Colonna 1 anta dx-sx
Tall unit with 1 rh/lh door
Hochschrank mit 1 Tür rechts/links
Colonne 1 porte droite/gauche
колонна с 1 дверцей прав.- лев.



Colonna a terra 2 ante
Floor standing tall unit 2 doors
Stehender Hochschrank mit 2
Türen / Colonne 2 portes au
sol / Напольная колонна с 2
створками

Consolle portalavabo laccate per lavabi da appoggio P 56 cm

Consoles in lacquer finish for countertop basins / Lackierte Waschtischkonsolen für Aufsatzbecken
Consoles porte-vasques laquées pour vasques à poser / Лакированные консоли для накладных раковин

CR = Laccato-finitura cromo / Lacquered-chrome finish / Lackiert-Ausführung Chrom / Laque-finition chrome / Лакировка-отделка хром
OR = Laccato-finitura oro / Laccato-finitura oro / Lacquered/gold finish / Lackiert/Ausführung Gold / Laque/finition doré / Лакировка/отделка золото

Per laccati metallizzati maggioranza del 10% di listino rispetto al laccato lucido.
For metal lacquered finishings please consider +10% from pricelist compared to glossy lacquered finishings. / Aufpreis von 10% auf dem Preis der glänzenden Oberfläche für die lackierten, metallisierten Oberfläche. / Pour laques metalises, supplément de 10% sur le prix de laque brillant. / Для металлизированных лакированных отделок добавить

Aggiungere top in marmo e lavabo / Add marble top and washbasin / Marmorplatte und Waschbecken hinzufügen / Rajouter le plan en marbre et la vasque / Добавить мраморную столешницу и раковину.

Consolle portalavabo 1 cassetto 4 gambe (predisposta per 1 lavabo)

Console 1 drawer 4 legs (intended for 1 washbasin)
Waschtisch-Konsole mit 1 Schublade, 4 Beinen (für 1 Waschbecken)
Console porte-vasque 1 tiroir - 4 pieds (prédisposée pour 1 vasque)
Консоль для 1 раковины, с 1 ящиком и 4 ножками

Dimensioni / Dimension
Maße / Dimension /
Размеры

Codice / Code
Artikel Code / Код

Prezzo / Price
Preis / Prix / Цена

CR **OR**

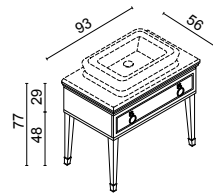

L 93 P 56 H 77
kg 37 - 0,658 m³ 0LTCN0931L__ **4.020** **4.173**

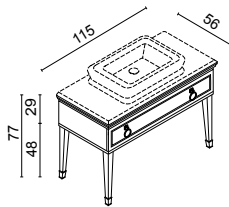

L 115 P 56 H 77
kg 45 - 0,784 m³ 0LTCN1151L__ **4.278** **4.485**

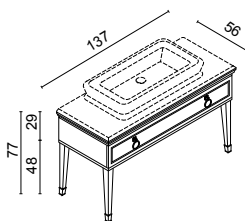

L 137 P 56 H 77
kg 52 - 0,925 m³ 0LTCN1371L__ **4.685** **4.825**

Consolle portalavabo laccate per lavabi da appoggio P 56 cm

Consoles in lacquer finish for countertop basins / Lackierte Waschtischkonsolen für Aufsatzbecken
Consoles porte-vasques laquées pour vasques à poser / Лакированные консоли для накладных раковин

CR = Laccato-finitura cromo / Lacquered-chrome finish / Lackiert-Ausführung Chrom / Laque-finition chrome / Лакировка-отделка хром
OR = Laccato-finitura oro / Laccato-finitura oro / Lacquered/gold finish / Lackiert/Ausführung Gold / Laque/finition doré / Лакировка/отделка золото

Per laccati metallizzati maggioranza del 10% di listino rispetto al laccato lucido.
For metal lacquered finishings please consider +10% from pricelist compared to glossy lacquered finishings. / Aufpreis von 10% auf dem Preis der glänzenden Oberfläche für die lackierten, metallisierten Oberfläche. / Pour laques metalises, supplément de 10% sur le prix de laque brillant. / Для металлизированных лакированных отделок добавить

Aggiungere top in marmo e lavabo / Add marble top and washbasin / Marmorplatte und Waschbecken hinzufügen / Rajouter le plan en marbre et la vasque / Добавить мраморную столешницу и раковину.

Consolle portalavabo 3 cassetti 4 gambe (predisposta per 1 lavabo)

Console 3 drawer 4 legs (intended for 1 washbasin)
Waschtisch-Konsole mit 3 Schubladen, 4 Beinen (für 1 Waschbecken)
Console porte-vasque 3 tiroir - 4 pieds (prédisposée pour 1 vasque)
Консоль для 1 раковины, с 3 ящиками и 4 ножками

Dimensioni / Dimension
Maße / Dimension /
Размеры

Codice / Code
Artikel Code / Код

Prezzo / Price
Preis / Prix / Цена

CR **OR**

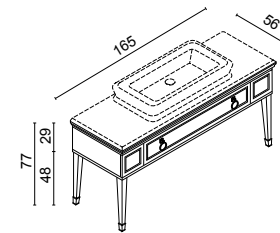

L 165 P 56 H 77
kg 59 - 1,05 m³ 0LTCN1651L__ **5.656** **5.964**

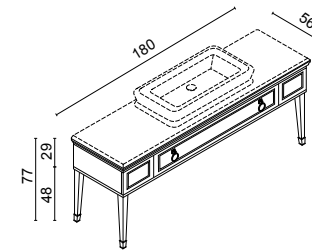

L 180 P 56 H 77
kg 65 - 1,199 m³ 0LTCN1801L__ **6.345** **6.557**

Consolle portalavabo 2 cassetti 4 gambe (predisposta per 2 lavabi)

Console 2 drawers 4 legs (intended for 2 washbasins)
Waschtisch-Konsole mit 2 Schubladen, 4 Beinen (für 2 Waschbecken)
Console porte-vasque 2 tiroir - 4 pieds (prédisposée pour 2 vasques)
Консоль для 2 раковин, с 2 ящиками и 4 ножками

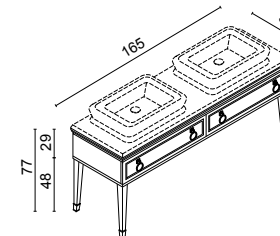

L 165 P 56 H 77
kg 61 - 1,05 m³ 0LTCN1652L__ **5.827** **6.048**

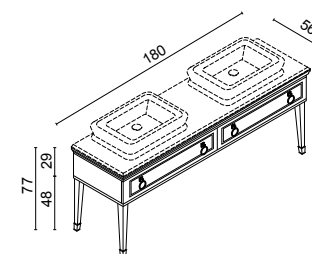

L 180 P 56 H 77
kg 67 - 1,199 m³ 0LTCN1802L__ **6.499** **6.705**

Mobili portalavabo laccati per lavabi da appoggio

P 56 cm

Vanity units in lacquer finish for countertop basins / Lackierte Waschtischunterschranke für Aufsatzbecken
Meubles porte-vasques laqués pour vasques à poser / Лакированные тумбы для накладных раковин

CR = Laccato-finitura cromo / Lacquered-chrome finish / Lackiert-Ausführung Chrom / Laque-finition chrome / Лакировка-отделка хром
OR = Laccato-finitura oro / Laccato-finitura oro / Lacquered/gold finish / Lackiert/Ausführung Gold / Laque/finition doré / Лакировка/отделка золото

Per laccati metallizzati maggioranza del 10% di listino rispetto al laccato lucido.
For metal lacquered finishings please consider +10% from pricelist compared to glossy lacquered finishings. / Aufpreis von 10% auf dem Preis der glänzenden Oberfläche für die lackierten, metallisierten Oberfläche. / Pour laques metalises, supplément de 10% sur le prix de laque brillant. / Для металлизированных лакированных отделок добавить

Aggiungere top in marmo e lavabo / Add marble top and washbasin / Marmorplatte und Waschbecken hinzufügen / Rajouter le plan en marbre et la vasque / Добавить мраморную столешницу и раковину.

Mobile portalavabo 2 cassetti 4 gambe (predisposto per 1 lavabo)

Vanity unit 2 drawers 4 legs (for 1 washbasin)
Waschtischunterschranke mit 2 Schubladen und 4 Beinen (für 1 Waschbecken)
Meuble porte-vasque 2 tiroirs - 4 pieds (prédisposée pour 1 vasque)
Тумба для раковины с 2 ящиками и 4 ножками (предназначена для 1 раковины)

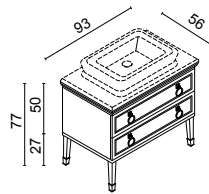

L 93 P 56 H 77
kg 50 - 0,658 m³ 0LTTCM0931L__ **4.626 4.942**

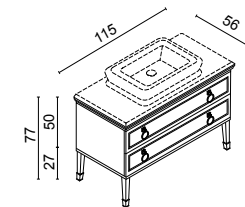

L 115 P 56 H 77
kg 60 - 0,784 m³ 0LTTCM1151L__ **4.991 5.180**

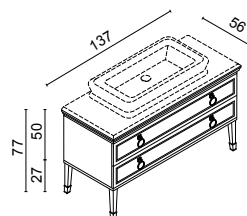

L 137 P 56 H 77
kg 71 - 0,925 m³ 0LTTCM1371L__ **5.308 5.500**

Mobili portalavabo laccati per lavabi da appoggio

P 56 cm

Vanity units in lacquer finish for countertop basins / Lackierte Waschtischunterschranke für Aufsatzbecken
Meubles porte-vasques laqués pour vasques à poser / Лакированные тумбы для накладных раковин

CR = Laccato-finitura cromo / Lacquered-chrome finish / Lackiert-Ausführung Chrom / Laque-finition chrome / Лакировка-отделка хром
OR = Laccato-finitura oro / Laccato-finitura oro / Lacquered/gold finish / Lackiert/Ausführung Gold / Laque/finition doré / Лакировка/отделка золото

Per laccati metallizzati maggioranza del 10% di listino rispetto al laccato lucido.
For metal lacquered finishings please consider +10% from pricelist compared to glossy lacquered finishings. / Aufpreis von 10% auf dem Preis der glänzenden Oberfläche für die lackierten, metallisierten Oberfläche. / Pour laques metalises, supplément de 10% sur le prix de laque brillant. / Для металлизированных лакированных отделок добавить

Aggiungere top in marmo e lavabo / Add marble top and washbasin / Marmorplatte und Waschbecken hinzufügen / Rajouter le plan en marbre et la vasque / Добавить мраморную столешницу и раковину.

Mobile portalavabo 6 cassetti 4 gambe (predisposto per 1 lavabo)

Vanity unit 6 drawers 4 legs (for 1 washbasin)
Waschtischunterschranke mit 6 Schubladen und 4 Beinen (für 1 Waschbecken)
Meuble porte-vasque 6 tiroirs - 4 pieds (prédisposée pour 1 vasque)
Тумба для раковины с 6 ящиками и 4 ножками (предназначена для 1 раковины)

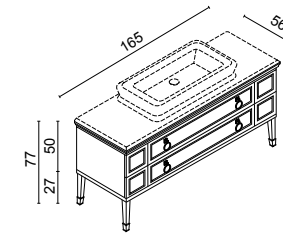

L 165 P 56 H 77
kg 91 - 1,11 m³ 0LTTCM1651L__ **8.147 8.937**

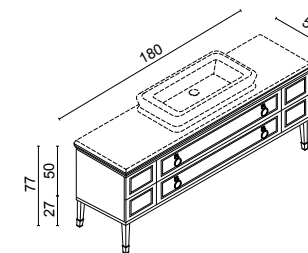

L 180 P 56 H 77
kg 110 - 1,199 m³ 0LTTCM1801L__ **8.653 9.488**

Mobile portalavabo 4 cassetti 4 gambe (predisposto per 2 lavabi)

Vanity unit 4 drawers 4 legs (intended for 2 washbasins)
Waschtischunterschranke mit 4 Schubladen und 4 Beinen (für 2 Waschbecken)
Meuble porte-vasque 4 tiroirs / 4 pieds (prévu pour 2 lavabos)
Тумбы с 4 ящиками и 4 ножками (предназначены для 2 раковин)

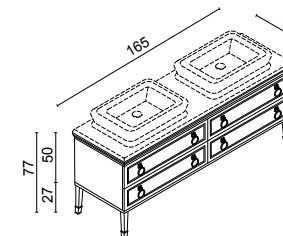

L 165 P 56 H 77
kg 93 - 1,11 m³ 0LTTCM1652L__ **7.263 7.653**

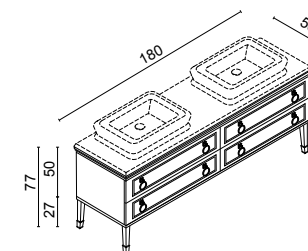

L 180 P 56 H 77
kg 114 - 1,199 m³ 0LTTCM1802L__ **7.891 8.068**

Consolle portalavabo laccate per lavabi ad incasso sottopiano P 56 cm

Consoles in lacquer finish for under countertop basins / Lackierte Waschtischkonsolen für Unterbauwaschbecken / Consoles porte-vasque laquées pour vasques à encastrier par-dessous / Лакированные консоли для встраиваемых под столешницу раковин

CR = Laccato-finitura cromo / Lacquered-chrome finish / Lackiert-Ausführung Chrom / Laque-finition chrome / Лакировка-отделка хром
OR = Laccato-finitura oro / Laccato-finitura oro / Lacquered/gold finish / Lackiert/Ausführung Gold / Laque/finition doré / Лакировка/отделка золото

Per laccati metallizzati maggioranza del 10% di listino rispetto al laccato lucido.
 For metal lacquered finishings please consider +10% from pricelist compared to glossy lacquered finishings. / Aufpreis von 10% auf dem Preis der glänzenden Oberfläche für die lackierten, metallisierten Oberfläche. / Pour laques metalises, supplément de 10% sur le prix de laque brillant. / Для металлизированных лакированных отделок добавить

Aggiungere top in marmo e lavabo / Add marble top and washbasin / Marmorplatte und Waschbecken hinzufügen / Rajouter le plan en marbre et la vasque / Добавить мраморную столешницу и раковину.

Consolle portalavabo 1 cassetto 4 gambe (predisposta per 1 lavabo)

Console 1 drawer 4 legs (intended for 1 washbasin)
 Waschtisch-Konsole mit 1 Schublade, 4 Beinen (für 1 Waschbecken)
 Console porte-vasque 1 tiroir - 4 pieds (prédisposée pour 1 vasque)
 Консоль для 1 раковины, с 1 ящиком и 4 ножками

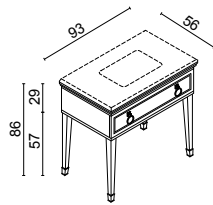

L 93 P 56 H 86
 kg 37 - 0,658 m³ 0LTCK0931L__ **4.306** **4.459**

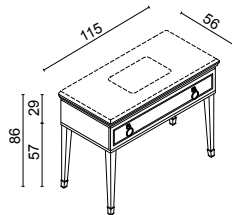

L 115 P 56 H 86
 kg 45 - 0,784 m³ 0LTCK1151L__ **4.563** **4.770**

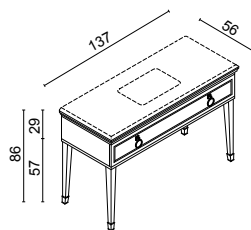

L 137 P 56 H 86
 kg 52 - 0,925 m³ 0LTCK1371L__ **4.970** **5.111**

Consolle portalavabo laccate per lavabi ad incasso sottopiano P 56 cm

Consoles in lacquer finish for under countertop basins / Lackierte Waschtischkonsolen für Unterbauwaschbecken / Consoles porte-vasque laquées pour vasques à encastrier par-dessous / Лакированные консоли для встраиваемых под столешницу раковин

CR = Laccato-finitura cromo / Lacquered-chrome finish / Lackiert-Ausführung Chrom / Laque-finition chrome / Лакировка-отделка хром
OR = Laccato-finitura oro / Laccato-finitura oro / Lacquered/gold finish / Lackiert/Ausführung Gold / Laque/finition doré / Лакировка/отделка золото

Per laccati metallizzati maggioranza del 10% di listino rispetto al laccato lucido.
 For metal lacquered finishings please consider +10% from pricelist compared to glossy lacquered finishings. / Aufpreis von 10% auf dem Preis der glänzenden Oberfläche für die lackierten, metallisierten Oberfläche. / Pour laques metalises, supplément de 10% sur le prix de laque brillant. / Для металлизированных лакированных отделок добавить

Aggiungere top in marmo e lavabo / Add marble top and washbasin / Marmorplatte und Waschbecken hinzufügen / Rajouter le plan en marbre et la vasque / Добавить мраморную столешницу и раковину.

Consolle portalavabo 3 cassetti 4 gambe (predisposta per 1 lavabo)

Console 3 drawer 4 legs (intended for 1 washbasin)
 Waschtisch-Konsole mit 3 Schubladen, 4 Beinen (für 1 Waschbecken)
 Console porte-vasque 3 tiroir - 4 pieds (prédisposée pour 1 vasque)
 Консоль для 1 раковины, с 3 ящиками и 4 ножками

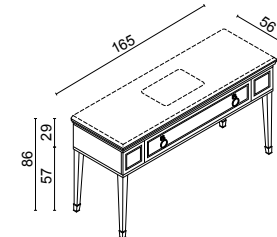

L 165 P 56 H 86
 kg 59 - 1,05 m³ 0LTCK1651L__ **5.941** **6.249**

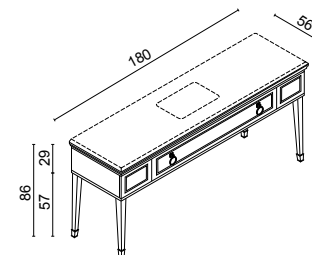

L 180 P 56 H 86
 kg 65 - 1,199 m³ 0LTCK1801L__ **6.630** **6.843**

Consolle portalavabo 2 cassetti 4 gambe (predisposta per 2 lavabi)

Console 2 drawers 4 legs (intended for 2 washbasins)
 Waschtisch-Konsole mit 2 Schubladen, 4 Beinen (für 2 Waschbecken)
 Console porte-vasque 2 tiroir - 4 pieds (prédisposée pour 2 vasques)
 Консоль для 2 раковин, с 2 ящиками и 4 ножками

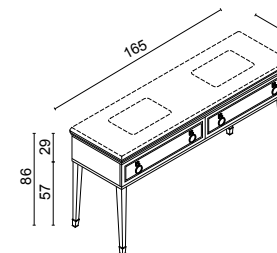

L 165 P 56 H 86
 kg 61 - 1,11 m³ 0LTCK1652L__ **6.112** **6.333**

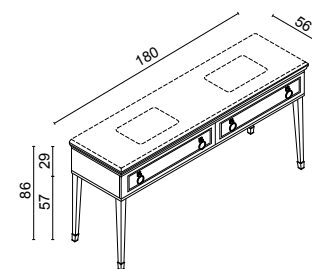

L 180 P 56 H 86
 kg 67 - 1,199 m³ 0LTCK1802L__ **6.784** **6.990**

Mobili portalavabo laccati per lavabi ad incasso sottopiano P 56 cm

Vanity units in lacquer finish for under countertop basins / Lackierte Waschtischunterschranke für Unterbauwaschbecken
Meubles porte-vasque laqués pour lavabos à encastrer par-dessous / Лакированные тумбы для встроенных под столешницу раковин

CR = Laccato-finitura cromo / Lacquered-chrome finish / Lackiert-Ausführung Chrom / Laque-finition chrome / Лакировка-отделка хром
OR = Laccato-finitura oro / Laccato-finitura oro / Lacquered/gold finish / Lackiert/Ausführung Gold / Laque/finition doré / Лакировка/отделка золото

Per laccati metallizzati maggioranza del 10% di listino rispetto al laccato lucido.
For metal lacquered finishings please consider +10% from pricelist compared to glossy lacquered finishings. / Aufpreis von 10% auf dem Preis der glänzenden Oberfläche für die lackierten, metallisierten Oberfläche. / Pour laques metalises, supplément de 10% sur le prix de laque brillant. / Для металлизированных лакированных отделок добавить

Aggiungere top in marmo e lavabo / Add marble top and washbasin / Marmorplatte und Waschbecken hinzufügen / Rajouter le plan en marbre et la vasque / Добавить мраморную столешницу и раковину.

Mobile portalavabo 2 cassetti 4 gambe (predisposto per 1 lavabo)

Vanity unit 2 drawers 4 legs (for 1 washbasin)
Waschtischunterschranke mit 2 Schubladen und 4 Beinen (für 1 Waschbecken)
Meuble porte-vasque 2 tiroirs - 4 pieds (prédisposée pour 1 vasque)
Тумба для раковины с 2 ящиками и 4 ножками (предназначена для 1 раковины)

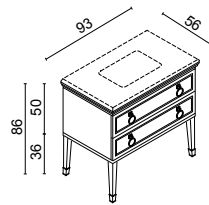

L 93 P 56 H 86
kg 50 - 0,658 m³ 0LTCH0931L__ **4.912 5.227**

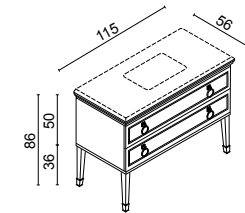

L 115 P 56 H 86
kg 60 - 0,784 m³ 0LTCH1151L__ **5.276 5.465**

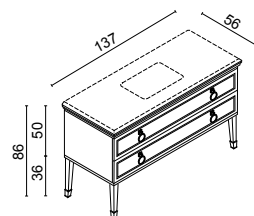

L 137 P 56 H 86
kg 71 - 0,925 m³ 0LTCH1371L__ **5.594 5.786**

Mobili portalavabo laccati per lavabi ad incasso sottopiano P 56 cm

Vanity units in lacquer finish for under countertop basins / Lackierte Waschtischunterschranke für Unterbauwaschbecken
Meubles porte-vasque laqués pour lavabos à encastrer par-dessous / Лакированные тумбы для встроенных под столешницу раковин

CR = Laccato-finitura cromo / Lacquered-chrome finish / Lackiert-Ausführung Chrom / Laque-finition chrome / Лакировка-отделка хром
OR = Laccato-finitura oro / Laccato-finitura oro / Lacquered/gold finish / Lackiert/Ausführung Gold / Laque/finition doré / Лакировка/отделка золото

Per laccati metallizzati maggioranza del 10% di listino rispetto al laccato lucido.
For metal lacquered finishings please consider +10% from pricelist compared to glossy lacquered finishings. / Aufpreis von 10% auf dem Preis der glänzenden Oberfläche für die lackierten, metallisierten Oberfläche. / Pour laques metalises, supplément de 10% sur le prix de laque brillant. / Для металлизированных лакированных отделок добавить

Aggiungere top in marmo e lavabo / Add marble top and washbasin / Marmorplatte und Waschbecken hinzufügen / Rajouter le plan en marbre et la vasque / Добавить мраморную столешницу и раковину.

Mobile portalavabo 6 cassetti 4 gambe (predisposto per 1 lavabo)

Vanity unit 6 drawers 4 legs (for 1 washbasin)
Waschtischunterschranke mit 6 Schubladen und 4 Beinen (für 1 Waschbecken)
Meuble porte-vasque 6 tiroirs - 4 pieds (prédisposée pour 1 vasque)
Тумба для раковины с 6 ящиками и 4 ножками (предназначена для 1 раковины)

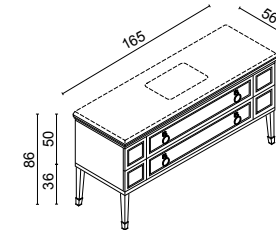

L 165 P 56 H 86
kg 91 - 1,11 m³ 0LTCH1651L__ **8.432 9.221**

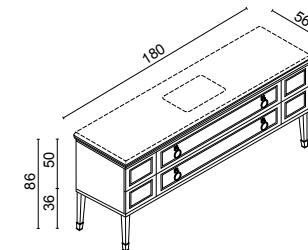

L 180 P 56 H 86
kg 110 - 1,199 m³ 0LTCH1801L__ **8.938 9.773**

Mobile portalavabo 4 cassetti 4 gambe (predisposto per 2 lavabi)

Vanity unit 4 drawers 4 legs (intended for 2 washbasins)
Waschtischunterschranke mit 4 Schubladen und 4 Beinen (für 2 Waschbecken)
Meuble porte-vasque 4 tiroirs / 4 pieds (prévu pour 2 lavabos)
Тумбы с 4 ящиками и 4 ножками (предназначены для 2 раковин)

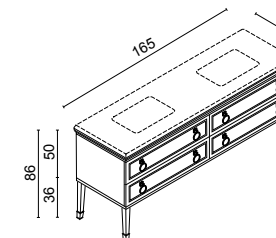

L 165 P 56 H 86
kg 93 - 1,11 m³ 0LTCH1652L__ **7.549 7.938**

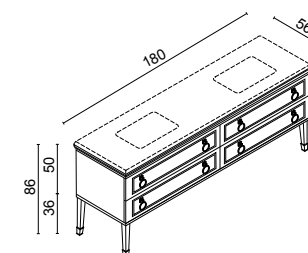

L 180 P 56 H 86
kg 114 - 1,199 m³ 0LTCH1802L__ **8.177 8.354**

Console trucco

P 56 cm

Make up console / Schminkkonsole / Console pour maquillage / Туалетный столик

CR = Laccato-finitura cromo / Lacquered-chrome finish / Lackiert-Ausführung Chrom / Laque-finition chrome / Лакировка-отделка хром
OR = Laccato-finitura oro / Laccato/finitura oro / Lacquered/gold finish / Lackiert/Ausführung Gold / Laque/finition doré / Лакировка/отделка золота

Le plan sous le miroir est fourni avec un tapis de velours
 В комплекте с ковриком из велюра в нише под зеркалом

Per laccati metallizzati maggiorazione del 10% di listino rispetto al laccato lucido / For metal lacquered finishings please consider +10% from pricelist compared to glossy lacquered finishings / Aufpreis von 10% auf dem Preis der glänzenden Oberfläche für die lackierten, metallisierten Oberfläche / Pour laques metalises, supplément de 10% sur le prix de laque brillant / Для металлизированных лакированных отделок добавить 10% к стоимости прайс листа в лакированной глянцевой отделке.

Le console sono complete di illuminazione a LED / Consoles with LED lighting / Die Konsolen sind mit Led-Beleuchtung ausgestattet / Les consoles sont équipées d'éclairage LED / Консоли идут в комплекте с освещением LED

Il piano posto sotto lo specchio è fornito di tappetino in velluto
 The surface under the mirror is provided with a velvet mat
 Die Platte unter dem Spiegel ist mit einer Samtmatte ausgestattet

Console trucco 3 cassetti 1 anta a ribalta

Make up console, 3 drawers, 1 flap door
 Schminkkonsole, 3 Schubladen, 1 Klapptür
 Console pour maquillage, 3 tiroirs
 Туалетный столик с 3 ящичками, откидной панелью

Dimensioni / Dimension
 Maße / Dimension /
 Размеры

Codice / Code
 Artikel Code / Код

Prezzo / Price
 Preis / Prix / Цена

CR	OR
----	----

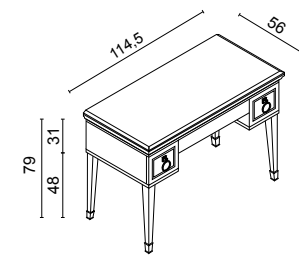

L 114,5	P 56	H 79			
kg 35 - 0,784 m ³			0LTCT115__	5.801	6.087

Poltroncina Lutetia

Lutetia armchair / Sessel Lutetia / Fauteuil Lutetia / Кресло Lutetia

M = Laccato opaco / Matt lacquered / Matt lackiert / Laqué mat / Лак матов
G = Laccato lucido / Gloss lacquered / Glanz lackiert / Laqué brillant / Лак Глянц
X* = Tessuto cliente / COM Fabric / Kundenstoff / Tissu client / Ткань клиента

+10% from pricelist compared to glossy lacquered finishings / Aufpreis von 10% auf dem Preis der glänzenden Oberfläche für die lackierten, metallisierten Oberfläche / Pour laques metalises, supplément de 10% sur le prix de laque brillant / Для металлизированных лакированных отделок добавить 10% к стоимости прайс листа в лакированной глянцевой отделке.

Per laccati metallizzati maggiorazione del 10% di listino rispetto al laccato lucido / For metal lacquered finishings please consider



Dimensioni / Dimension / Maße
 Dimension / Размеры

L 55	P 47	H 70
kg 12 - 0,21 m ³		

Finiture / Finishes / Ausführungen / Finitions / Отделки
 Codice / Code / Artikel Code / Код
 Prezzo / Price / Preis / Prix / Цена

Tessuti / Fabrics / Stoffe / Tissus / Ткани

Pelli / Lather / Leder / Cuire / Кожа

		X*	A	B	C	D	E	F	G	H	I	L	M	N	O
M	PT055LO_	2.414	2.471	2.491	2.535	2.569	2.612	2.661	2.767	2.908	3.013	2.642	2.659	2.778	2.938
G	PT055LL_	2.414	2.471	2.491	2.535	2.569	2.612	2.661	2.767	2.908	3.013	2.642	2.659	2.778	2.938

Colonne

P 35 cm

Tall units / Hochschränke / Colonnes / Колонны

CR = Laccato-finitura cromo / Lacquered-chrome finish / Lackiert-Ausführung Chrom / Laque-finition chrome / Лакировка-отделка хром
OR = Laccato-finitura oro / Laccato/finitura oro / Lacquered/gold finish / Lackiert/Ausführung Gold / Laque/finition doré / Лакировка/отделка золота

Per laccati metallizzati maggiorazione del 10% di listino rispetto al laccato lucido / For metal lacquered finishings please consider +10% from pricelist compared to glossy lacquered finishings / Aufpreis von 10% auf dem Preis der glänzenden Oberfläche für die lackierten, metallisierten Oberfläche / Pour laques metalises, supplément de 10% sur le prix de laque brillant / Для металлизированных лакированных отделок добавить 10% к стоимости прайс листа в лакированной глянцевой отделке.

M = Laccato opaco / Matt lacquered / Matt lackiert / Laqué mat / Лак матов
G = Laccato lucido / Gloss lacquered / Glanz lackiert / Laqué brillant / Лак Глянц

*** Aggiungere sempre il top sulla parte superiore della colonna**
 Always add the marble top on the tall unit / Die Abdeckplatte für den Hochschrank hinzufügen / Ajoutez toujours le plateau au-dessus de la colonne
 Верхняя столешница у колонны обязательна. Не забудьте ее добавить

Colonna 1 anta dx-sx

Tall unit with 1 rh/lh door
 Hochschrank mit 1 Tür rechts/links
 Colonne 1 porte droite/gauche
 колонна с 1 дверцей прав.- лев.

Colonna sospesa 1 anta dx-sx

Suspended tall unit with 1 rh/lh door
 Hängeschrank mit 1 Tür rechts/links
 Colonne suspendue 1 porte - droite/gauche
 колонна с 1 дверцей прав.- лев.

Dimensioni / Dimension / Maße
 Dimension / Размеры

Codice / Code
 Artikel Code / Код

Prezzo / Price
 Preis / Prix / Цена

CR	OR
----	----

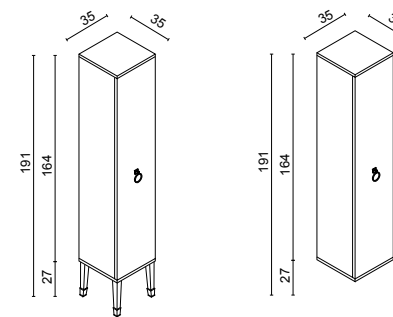

L 35	P 35				
kg 44 - 0,45 m ³			191	0LTCL1911A__	3.389 3.508

L 35	P 35				
kg 42 - 0,38 m ³			164	0LTCS1911A__	3.196 3.241

Colonna a terra 2 ante dx-sx

Tall unit with 2 rh-lh doors / Hochschrank mit 2 Türen rechts-links
 Colonne 2 portes droite-gauche / Колонна с 2 дверцами правой и левой

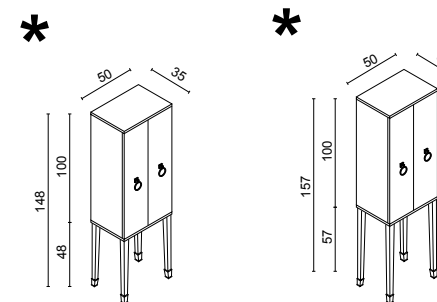

L 50	P 35				
kg 56 - 0,52 m ³			148	0LTCL1912A__	3.698 3.936

L 50	P 35				
kg 56 - 0,52 m ³			157	0LTCL1922A__	3.884 4.133

Top per colonne H 148 / 157 cm

Tops for tall-units H 148/157 cm / Abdeckplatte für Hochschränke Höhe 148/157 cm
 Plateau pour colonnes H 148/157cm / Top для колонн H 148/157 cm

Codice / Code
 Artikel Code / Код

Prezzo / Price / Preis / Prix / Цена

Marmi / Marbles / Marbres / Marmorplatten / Мрамор

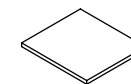

L 50	P 35
kg 12 - 0,035 m ³	

0LTTTP050__	298	358	394	344	373	624	358	553	703
-------------	-----	-----	-----	-----	-----	-----	-----	-----	-----

M - G	LBC	LMQ	LEL	LED	LLF	LNA	LBS	LCO
	BIANCO CARRARA	NERO MARQUINIA	EMPERADOR LIGHT	EMPERADOR DARK	LASA FANTASTICO	NERO ASSOLUTO	BIANCO STATUARIO	CALACATTA ORO
	LBN			LMB				
	BARDIGLIO NUVOLATO			MISTIC BROWN				

Sp. 2,0 Sp. 2,0

Lavabi da appoggio

Countertop basins / Aufsatzbecken / Vasque à poser / Накладные раковины

ATTENZIONE: qualora si desideri il lavabo con 1 foro rubinetto, oppure senza fori rubinetto, si prega di specificarlo al momento dell'ordine.

ATTENTION. Should you need the washbasin with 1 tap hole or without tap holes, please specify it in your order.

ACHTUNG. Auf Anfrage können die Waschbecken mit 1-Loch oder ohne Loch für Armatur geliefert werden (Info bei der Auftragserteilung eingeben)

ATTENTION. Pour vasques demandées avec 1 trou ou sans trou robinet, c'est nécessaire le spécifier dans la commande.

ВНИМАНИЕ. Просьба специфицировать при заказе необходимость раковины с 1 отверстием под смеситель либо без отверстий.

I rubinetti non sono compresi nel prezzo dei lavabi / Taps are not included in countertop basin price. / Die Preise der Waschbecken verstehen sich ohne Waschtischarmaturen. / Les prix des robinets n'est pas inclus dans les prix des lavabos. / Стоимость смесителей не включена в цену раковин.

Per ordini di soli lavabi senza mobile maggiorazione del 30% sul prezzo di listino. / For orders of washbasins without vanity extra charge of 30% on the price list. / Aufpreis von 30% auf dem Standardpreis für Bestellungen von Waschbecken ohne Waschtischkonsole oder Waschtischunterschrank. / Pour commandes de vasques ou plans vasques fournis seuls, sans le meuble, sera appliqué la majoration de 30%. / При заказе только раковин без мебели увеличение цены по прайс-листу составит 30%.

*** Lavabo fornito di piletta click-click con copri piletta in resina lucida**

Washbasin complete with click-clack waste with waste cover in glossy resin
Waschbecken inklusiv von Abfluss mit „Click-Clack“ Funktion und mit Deckel aus Kunstharz / Vasque fournie de bonde clic-clac avec cache-bonde en résine brillante / Раковина, оснащенная донным клапаном с крышкой слива из минерального литья в глянцевой отделке.

Lavabo in appoggio in resina bianca lucida 3 fori rubinetto

Countertop basin in glossy white resin with 3 tap holes
Aufsatzwaschbecken in Harz Hochglanz weiss mit 3 Loechern fuer den Wasserhahn / Vasque à poser en résine blanche brillante avec 3 trous robinet / Накладная раковина из белого глянцевого минерального литья с 3 отверстиями под смеситель

Dimensioni / Dimension / Maße / Dimension / Размеры	Codice / Code Artikel / Code Код	Prezzo / Price / Preis / Prix / Цена
---	----------------------------------	--------------------------------------

L 65 P 47 H 13 kg 24 - 0,121 m³	OLTOPT91	1.222
------------------------------------	----------	-------

L 88 P 47 H 13 kg 28 - 0,164 m³	OLTOPT92	1.415
------------------------------------	----------	-------



L 70 P 40 H 15 kg 26 - 0,123 m³	OPT95	1.809
------------------------------------	-------	-------



Ordinare la piletta OPT79_
Please order waste OPT79_
Bitte bestellen Sie die Ablaufgarnitur OPT79_
Commander la bonde réf. OPT79_ /
Необходимо заказать сливной донный клапан OPT79_

L 70 P 48 H 14 kg 29 - 0,160 m³	OPT99	1.688
------------------------------------	-------	-------



L 65 P 47 H 14 kg 28 - 0,170 m³	OLTOPT96	1.626
------------------------------------	----------	-------

88 Luxury Collection

OASIS

Lavabi da appoggio

Countertop basins / Aufsatzbecken / Vasque à poser / Накладные раковины

> Plissé

I lavabi sono forniti di serie con 3 fori rubinetto / Washbasins are always supplied with 3 tap holes. / Die Waschbecken sind mit 3-Loch für Armatur ausgestattet. / Les vasques sont fournies avec 3 trous de robinet. / Раковины поставляются с 3 отверстиями для крана.

Piletta a scarico continuo inclusa / The free-flowing waste is included / Die frei-fließende Auslaufgarnitur ist inbegriffen / Equipé de bonde à écoulement libre / Пробка для постоянного слива в комплекте

ATTENZIONE: qualora si desideri il lavabo con 1 foro rubinetto, oppure senza fori rubinetto, si prega di specificarlo al momento dell'ordine.

ATTENTION. Should you need the washbasin with 1 tap hole or without tap holes, please specify it in your order.

ACHTUNG. Auf Anfrage können die Waschbecken mit 1-Loch oder ohne Loch für Armatur geliefert werden (Info bei der Auftragserteilung eingeben)

ATTENTION. Pour vasques demandées avec 1 trou ou sans trou robinet, c'est nécessaire le spécifier dans la commande.

ВНИМАНИЕ. Просьба специфицировать при заказе необходимость раковины с 1 отверстием под смеситель либо без отверстий.

I rubinetti non sono compresi nel prezzo dei lavabi / Taps are not included in countertop basin price. / Die Preise der Waschbecken verstehen sich ohne Waschtischarmaturen. / Les prix des robinets n'est pas inclus dans les prix des lavabos. / Стоимость смесителей не включена в цену раковин.

Per ordini di soli lavabi senza mobile maggiorazione del 30% sul prezzo di listino. / For orders of washbasins without vanity extra charge of 30% on the price list. / Aufpreis von 30% auf dem Standardpreis für Bestellungen von Waschbecken ohne Waschtischkonsole oder Waschtischunterschrank. / Pour commandes de vasques ou plans vasques fournis seuls, sans le meuble, sera appliqué la majoration de 30%. / При заказе только раковин без мебели увеличение цены по прайс-листу составит 30%.

Lavabo in appoggio in ceramica bianca lucida

Countertop basin in glossy white ceramic
Aufsatzbecken aus Keramik in Weiss glanz
Vasque à poser en céramique blanche
Накладная керамическая белая глянцевая раковина

Dimensioni / Dimension / Maße / Dimension / Размеры	Codice / Code Artikel / Code Код	Prezzo / Price / Preis / Prix / Цена
---	----------------------------------	--------------------------------------

Plissé > Tutto bianco

All white basin / Komplet in Weiss / Entièrement blanc
Полностью белая



L 65,5 P 45,5 H 16 kg 16 - 0,06 m³	OPILAOVBI3	1.377
---------------------------------------	------------	-------

Plissé > Con anello cromato

Chrome ring / Ring in Chrom / Avec anneau chromé
Хромированный диск



L 65,5 P 45,5 H 16 kg 16 - 0,06 m³	OPILAOVBLCR3	1.458
---------------------------------------	--------------	-------

Plissé > Con anello dorato

Gold ring / Ring in Gold / Avec anneau doré
Золотой диск



L 65,5 P 45,5 H 16 kg 16 - 0,06 m³	OPILAOVBBLOR3	1.530
---------------------------------------	---------------	-------

Lutetia 89

Lavabi da appoggio

Countertop basins / Aufsatzbecken / Vasque à poser / Накладные раковины

> Calla

I lavabi sono forniti di serie con 3 fori rubinetto / Washbasins are always supplied with 3 tap holes. / Die Waschbecken sind mit 3-Loch für Armatur ausgestattet. / Les vasques sont fournies avec 3 trous de robinet. / Раковины поставляются с 3 отверстиями для крана.

ATTENZIONE: qualora si desideri il lavabo con 1 foro rubinetto, oppure senza fori rubinetto, si prega di specificarlo al momento dell'ordine.

ATTENTION. Should you need the washbasin with 1 tap hole or without tap holes, please specify it in your order.

ACHTUNG. Auf Anfrage können die Waschbecken mit 1-Loch oder ohne Loch für Armatur geliefert werden (Info bei der Auftragserteilung eingeben)

ATTENTION. Pour vasques demandées avec 1 trou ou sans trou robinet, c'est nécessaire le spécifier dans la commande.

ВНИМАНИЕ. Просьба специфицировать при заказе необходимость раковины с 1 отверстием под смеситель либо без отверстий.

Piletta a scarico continuo inclusa / The free-flowing waste is included / Die frei-fließende Auslaufgamitur ist inbegriffen / Equipé de bonde à écoulement libre / Пробка для постоянного слива в комплекте

I rubinetti non sono compresi nel prezzo dei lavabi / Taps are not included in countertop basin price. / Die Preise der Waschbecken verstehen sich ohne Waschtischarmaturen. / Les prix des robinets n'est pas inclus dans les prix des lavabos. / Стоимость смесителей не включена в цену раковин.

Per ordini di soli lavabi senza mobile maggiorazione del 30% sul prezzo di listino. / For orders of washbasins without vanity extra charge of 30% on the price list. / Aufpreis von 30% auf dem Standardpreis für Bestellungen von Waschbecken ohne Waschtischkonsole oder Waschtischunterschrank. / Pour commandes de vasques ou plans vasques fournis seuls, sans le meuble, sera appliqué la majoration de 30%. / При заказе только раковин без мебели увеличение цены по прайс-листу составит 30%.

Lavabo in appoggio in ceramica bianca lucida

Countertop basin in glossy white ceramic
Aufsatzbecken aus Keramik in Weiss glanz

Vasque à poser en céramique blanche

Накладная керамическая белая глянцевая раковина

Dimensioni / Dimension / Maße / Dimension / Размеры

Codice / Code Artikel / Code Код

Prezzo / Price / Preis / Prix / Цена

Calla > Tutto bianco

All white basin / Komplet in Weiss / Entièrement blanc
Полностью белая



L 62,5 P 44 H 16
kg 13 - 0,06 m³

OCALAOVBL3

988

Calla > Smaltato cromo esternamente

Basin with chrome enamel exterior / Waschbecken aussen chrom emalliert / Émaillé extérieur chrome / внешней стороны хромированная эмаль



L 62,5 P 44 H 16
kg 13 - 0,06 m³

OCALAOVCR3

1.613

Calla > Smaltato oro esternamente

Basin with gold enamel exterior / Waschbecken aussen gold emalliert / Émaillé extérieur or / внешней стороны золотая эмаль



L 62,5 P 44 H 16
kg 13 - 0,06 m³

OCALAOVOR3

1.825

90 Luxury Collection

OASIS

Piani in marmo con foro per lavabo in appoggio

P 56 cm

Marble tops with hole for countertop basin / Marmorplatten mit Bohrung für Aufsatzwaschbecken /

Plans en marbre avec trou pour vasque à poser / мраморные столешницы с отверстием под накладную раковину

I piani in marmo vengono imballati DI SERIE in una cassa di legno al fine di evitare rotture e graffi. Il costo della cassa è compreso nel prezzo del marmo. Il marmo deve essere obbligatoriamente verificato al momento della consegna. Nessun reclamo verrà accettato dopo tale data.

Les plans en marbre sont toujours livrés dans une caisse en bois pour éviter ruptures et rayures pendant le transport et le coût de la caisse est déjà compris dans le prix du plan. L'intégrité du plan en marbre doit être impérativement vérifiée à l'instant de la livraison et aucune réclamation pour ruptures ou endommagements sera ensuite acceptée.

Marble tops are ALWAYS packed in wooden crates in order to avoid any risk of damages or scratches. The cost of the wooden crate is included in the marble price. The marble top conditions must be verified at the delivery. After that claims won't be accepted.

Мраморные столешницы при стандартной поставке упаковывают в деревянный короб с целью предотвращения боя и царапин. Стоимость ящика включена в стоимость мрамора. Мрамор должен быть ОБЯЗАТЕЛЬНО осмотрен в момент поставки, позже рекламации не будут приниматься к рассмотрению.

Die Marmorplatten werden STANDARD in einem Holzverschlag verpackt und geliefert um Schaden zu vermeiden. Der Preis der Marmorplatte ist inklusiv von jenem des Holzverschlages. Der Zustand der Marmorplatte muss sofort nach der Ablieferung überprüft werden. Reklamationen nach diesem Datum werden nicht angenommen.

L Codice / Code / Artikel / Code / Код Prezzo / Price / Preis / Prix / Цена

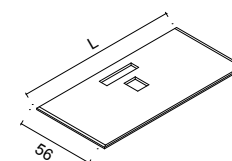

Marmi / Marbles / Marbres / Marmorplatten / Мрамор

LBC	LMQ	LEL	LED	LLF	LNA	LBN	LMB	LBS	LCO
BIANCO CARRARA	NERO MARQUINIA	EMPERADOR LIGHT	EMPERADOR DARK	LASA FANTASTICO	NERO ASSOLUTO	BARDIGLIO NUVOLATO	MISTIC BROWN	BIANCO STATUARIO	CALACATTA ORO

Sp. 2,0

93	OLTTM0931	---	46 kg 0,117 m³	887	990	864	944	1.600	990	887	944	1.416	1.939
115	OLTTM1151	---	53 kg 0,141 m³	1.078	1.198	1.037	1.141	1.969	1.198	1.078	1.141	1.733	2.389
137	OLTTM1371	---	64 kg 0,166 m³	1.206	1.385	1.195	1.316	2.299	1.385	1.206	1.316	2.017	2.799
165	OLTTM1651	---	76 kg 0,200 m³	1.382	1.594	1.365	1.513	2.600	1.594	1.382	1.513	2.298	3.222
180	OLTTM1801	---	84 kg 0,213 m³	1.556	1.746	1.498	1.659	2.947	1.746	1.556	1.659	2.585	3.609

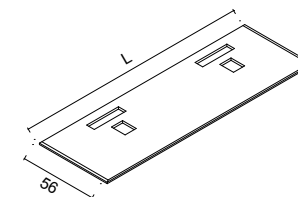

Marmi / Marbles / Marbres / Marmorplatten / Мрамор

LBC	LMQ	LEL	LED	LLF	LNA	LBN	LMB	LBS	LCO
BIANCO CARRARA	NERO MARQUINIA	EMPERADOR LIGHT	EMPERADOR DARK	LASA FANTASTICO	NERO ASSOLUTO	BARDIGLIO NUVOLATO	MISTIC BROWN	BIANCO STATUARIO	CALACATTA ORO

Sp. 2,0

165	OLTTM1652	---	76 kg 0,200 m³	1.472	1.668	1.459	1.651	2.685	1.668	1.472	1.651	2.392	3.405
180	OLTTM1802	---	84 kg 0,213 m³	1.631	1.820	1.573	1.734	3.027	1.820	1.631	1.734	2.654	3.689

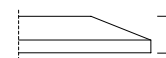

Dettaglio sezione top in marmo /

Detail of marble top section / Detail der Marmorplatte im Querschnitt

Détail de la section du plan en marbre / Мраморная столешница в разрезе

Lutetia 91

Lavabi in ceramica ad incasso

Under countertop basin in ceramic / Unterbauwaschbecken aus Keramik
Vasque en céramique à encastrer / Раковина керамическая встроенная

B = Bianco / white / Weiss / Blanc / Белая
N = Nero / black / Schwarz / Noir / Черная

Sistema troppo pieno incluso con il lavabo

Overflow system provided with the washbasin / Waschbecken mit Überlauf /
Kit de trop-plein fourni avec le lavabo / Система слива перелива в комплекте с раковиной

Ordinare rubinetto con piletta oppure piletta OPT77

Please order tap with pop-up drain waste or waste OPT77 / Bitte bestellen Sie die
Waschtischarmatur mit Ablaufgarnitur und Ventilkugel oder Ablaufgarnitur OPT77
Commander le robinet avec la bonde ou la bonde réf. OPT77 / Необходимо
заказать смеситель с донным клапаном либо сливной клапан OPT 77.

Lavabo ad incasso sottopiano in ceramica senza piletta con troppo pieno

Under countertop basin in ceramic without waste. With overflow / Unterbauwasch-
becken aus Keramik ohne Auslauf. Mit Überlauf / Vasque en céramique à encastrer
par-dessous sans bonde. Avec trop-plein / Раковина керамическая, встраиваемая
под столешницу, без сливного устройства, со сливом - переливом.



L 71 P 37 H 19
kg 11 - 0,08 m³

B 0LSGA071W **455**

Lavabo ad incasso sottopiano in ceramica senza piletta con troppo pieno

Under countertop basin in ceramic without waste. With overflow / Unterbauwasch-
becken aus Keramik ohne Auslauf. Mit Überlauf / Vasque en céramique à encastrer
par-dessous sans bonde. Avec trop-plein / Раковина керамическая, встраиваемая
под столешницу, без сливного устройства, со сливом - переливом.



L 49 P 39 H 15
kg 9 - 0,04 m³

B 0RELS049W **331**
N 0RELS049B **424**

Piani in marmo con foro per lavabi ad incasso sottopiano P 56 cm

Marble tops with cut-out for under countertop basins / Abdeckplatten aus Marmor mit Aussparung für Unterbauwaschbecken
Plans en marbre avec trou pour vasques à encastrer par-dessous. / Столешницы из мрамора с вырезом для раковин,
встраиваемых под

I top in marmo vengono imballati DI SERIE in una cassa di legno al fine di evitare rotture e graffi. Il costo della cassa è compreso nel prezzo del marmo. Il marmo deve essere obbligatoriamente verificato al momento della consegna. Nessun reclamo verrà accettato dopo tale data.

Marble tops are ALWAYS packed in wooden crates in order to avoid any risk of damages or scratches. The cost of the wooden crate is included in the marble price. The marble top conditions must be verified at the delivery. After that claims won't be accepted.

Die Marmorplatten werden STANDARD in einem Holzverschlag verpackt und geliefert um Schaden zu vermeiden. Der Preis der Marmorplatte ist inklusiv von jenem des Holzverschlages. Der Zustand der Marmorplatte muss sofort nach der Ablieferung überprüft werden. Reklamationen nach diesem Datum werden nicht angenommen.

Les plans en marbre sont toujours livrés dans une caisse en bois pour éviter ruptures et rayures pendant le transport et le coût de la caisse est déjà compris dans le prix du plan. L'intégrité du plan en marbre doit être impérativement vérifiée à l'instant de la livraison et aucune réclamation pour ruptures ou endommagements sera ensuite acceptée.

Мраморные столешницы при стандартной поставке упаковывают в деревянный короб с целью предотвращения боя и царапин. Стоимость ящика включена в стоимость мрамора. Мрамор должен быть ОБЯЗАТЕЛЬНО осмотрен в момент поставки, позже рекламации не будут приниматься к рассмотрению.

L Codice / Code / Artikel / Code / Код **Prezzo / Price / Preis / Prix / Цена**

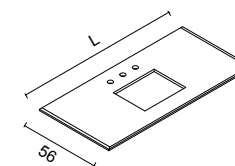

Marmi / Marbles / Marbres / Marmorplatten / Мрамор

LBC	LMQ	LEL	LED	LLF	LNA	LBN	LMB	LBS	LCO
BIANCO CARRARA	NERO MARQUINIA	EMPERADOR LIGHT	EMPERADOR DARK	LASA FANTASTICO	NERO ASSOLUTO	BARDIGLIO NUVOLATO	MISTIC BROWN	BIANCO STATUARIO	CALACATTA ORO

Sp. 2,0

93	0LTTS0931 ___	46 kg 0,117 m³	999	1.103	976	1.057	1.712	1.103	999	1.057	1.528	2.052
115	0LTTS1151 ___	53 kg 0,141 m³	1.190	1.311	1.150	1.254	2.082	1.311	1.190	1.254	1.846	2.501
137	0LTTS1371 ___	64 kg 0,166 m³	1.319	1.497	1.308	1.428	2.412	1.497	1.319	1.428	2.130	2.912
165	0LTTS1651 ___	76 kg 0,200 m³	1.495	1.707	1.478	1.626	2.713	1.707	1.495	1.626	2.410	3.335
180	0LTTS1801 ___	84 kg 0,213 m³	1.669	1.858	1.611	1.772	3.060	1.893	1.669	1.772	2.698	3.836

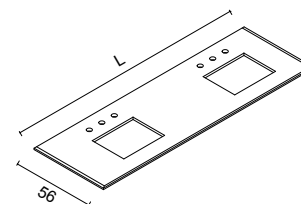

Marmi / Marbles / Marbres / Marmorplatten / Мрамор

LBC	LMQ	LEL	LED	LLF	LNA	LBN	LMB	LBS	LCO
BIANCO CARRARA	NERO MARQUINIA	EMPERADOR LIGHT	EMPERADOR DARK	LASA FANTASTICO	NERO ASSOLUTO	BARDIGLIO NUVOLATO	MISTIC BROWN	BIANCO STATUARIO	CALACATTA ORO

Sp. 2,0

165	0LTTS1652 ___	76 kg 0,200 m³	1.697	1.893	1.685	1.877	2.911	1.893	1.697	1.877	2.617	3.631
180	0LTTS1802 ___	84 kg 0,213 m³	1.856	2.046	1.799	1.960	2.834	2.046	1.856	1.960	2.880	3.915

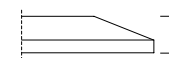

Dettaglio sezione top in marmo /
Detail of marble top section / Detail der Marmorplatte im Querschnitt
Détail de la section du plan en marbre / Мраморная столешница в разрезе

Posizione scarichi

Positioning scheme of the drain pipes / Position der Abläufe für US
 Plan de positionnement des tuyaux de vidage / Стандартная схема вывода воды

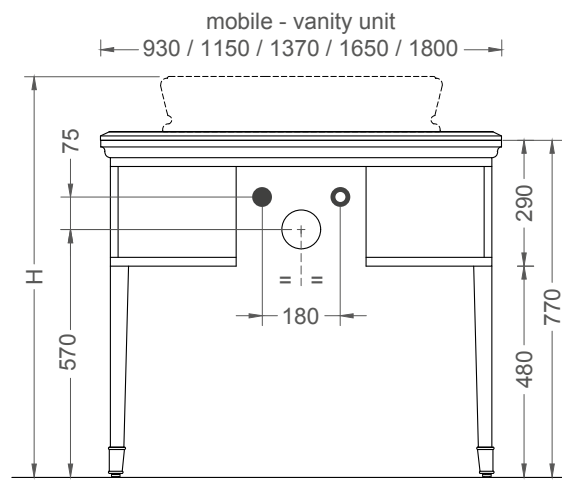

H = spessore top + H lavabo + 770 mm
 H = top tickness + H washbasin + 770 mm

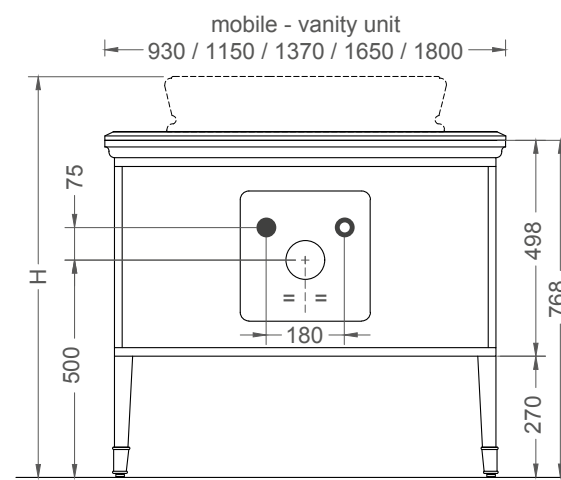

H = spessore top + H lavabo + 768 mm
 H = top tickness + H washbasin + 768 mm

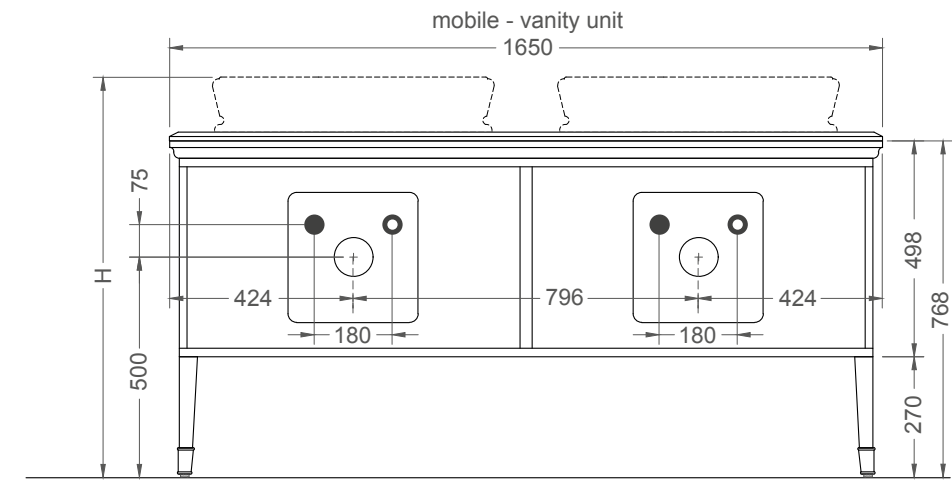

H = spessore top + H lavabo + 768 mm
 H = top tickness + H washbasin + 768 mm

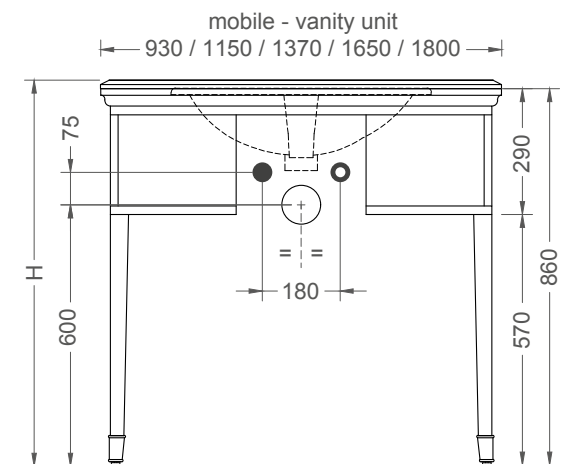

H = spessore top + 860 mm
 H = top tickness + 860 mm

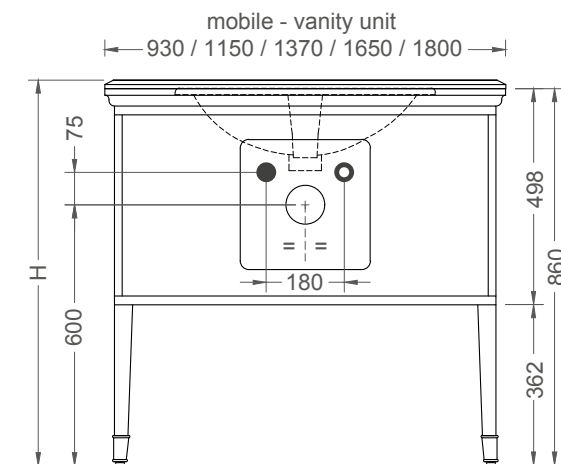

H = spessore top + 860 mm
 H = top tickness + 860 mm

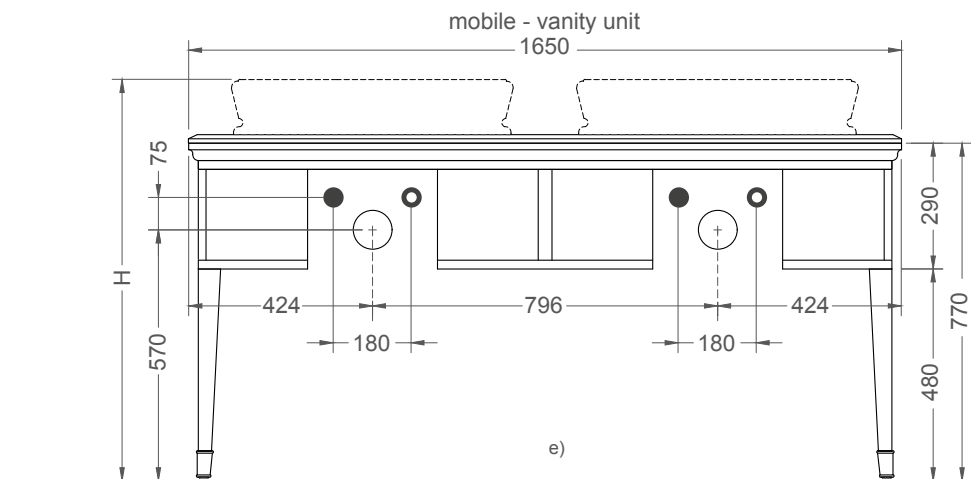

H = spessore top + H lavabo + 770 mm
 H = top tickness + H washbasin + 770 mm

Spessori top

Top thickness / Stärke der Platte
 Épaisseur du top / Толщина столешницы

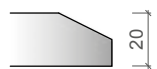

Top in marmo
 Marble top

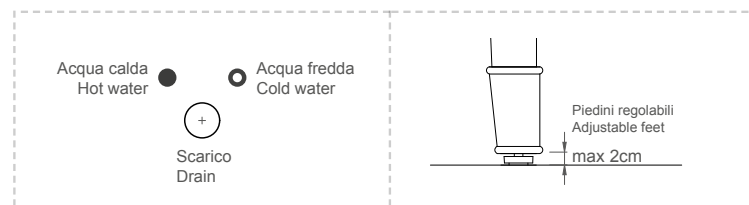

Posizione scarichi

Positioning scheme of the drain pipes / Position der Abläufe für US
 Plan de positionnement des tuyaux de vidage / Стандартная схема вывода воды

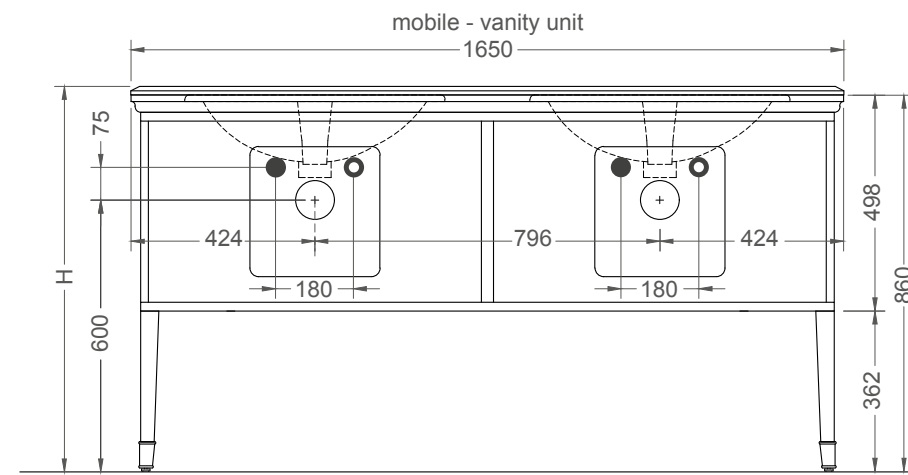

H = top tickness + 860 mm
 H = spessore top + 860 mm

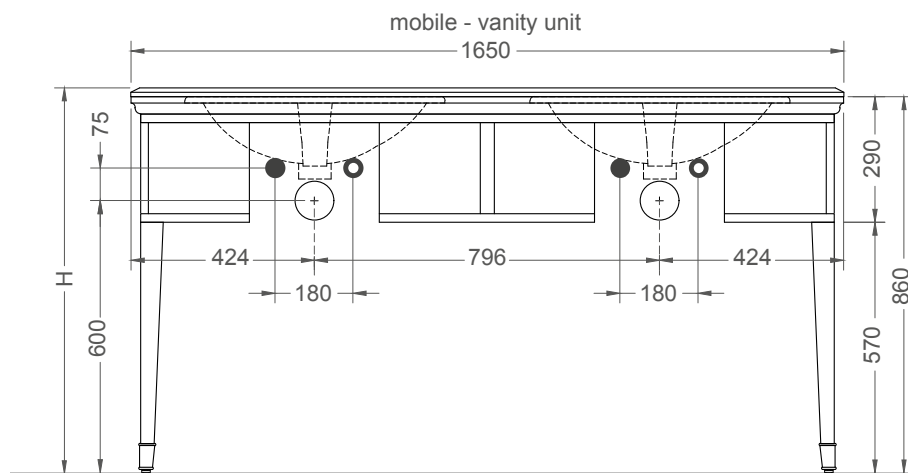

H = spessore top + 860 mm
 H = top tickness + 860 mm

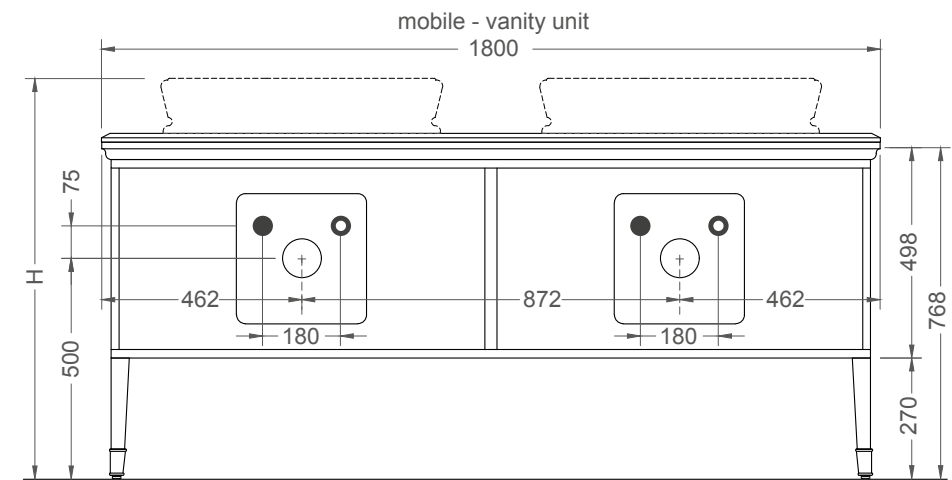

H = top tickness + H washbasins + 768 mm
 H = spessore top + H lavabo + 768 mm

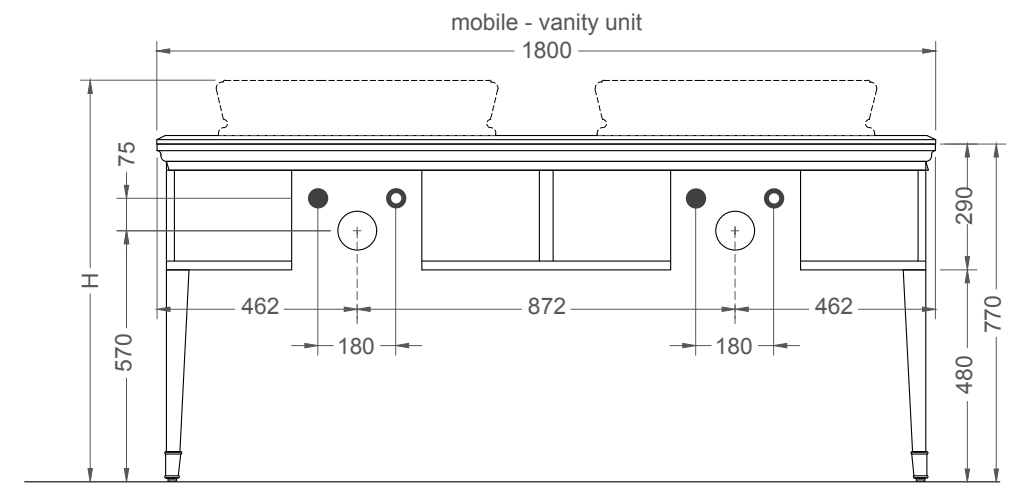

H = spessore top + H lavabo + 770 mm
 H = top tickness + H washbasin + 770 mm

Spessori top

Top thickness / Stärke der Platte
 Épaisseur du top / Толщина столешницы

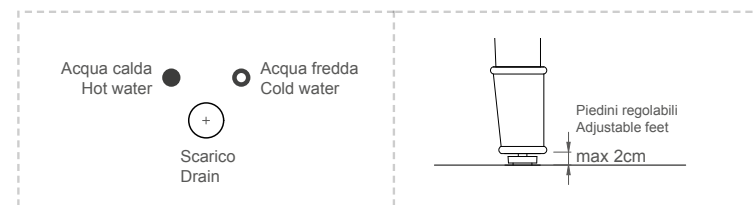
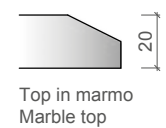

Posizione scarichi

Positioning scheme of the drain pipes / Position der Abläufe für US
 Plan de positionnement des tuyaux de vidage / Стандартная схема вывода воды

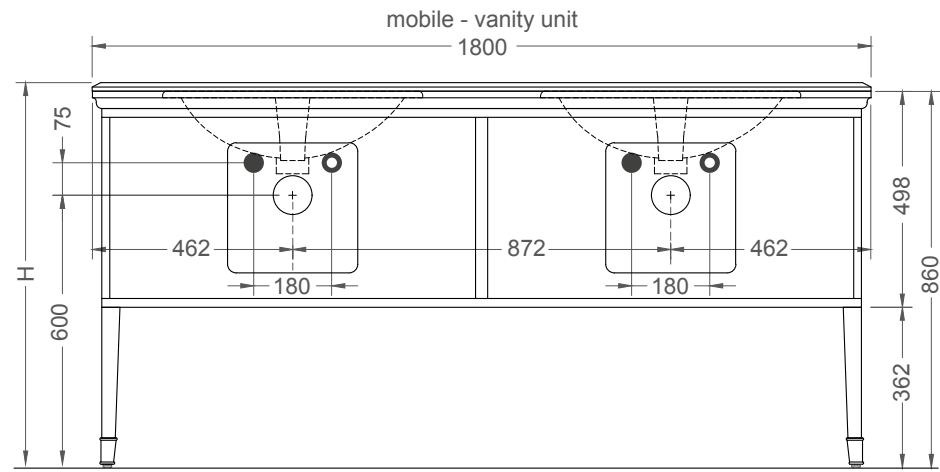

H = top thickness + 860 mm
 H = spessore top + 860 mm

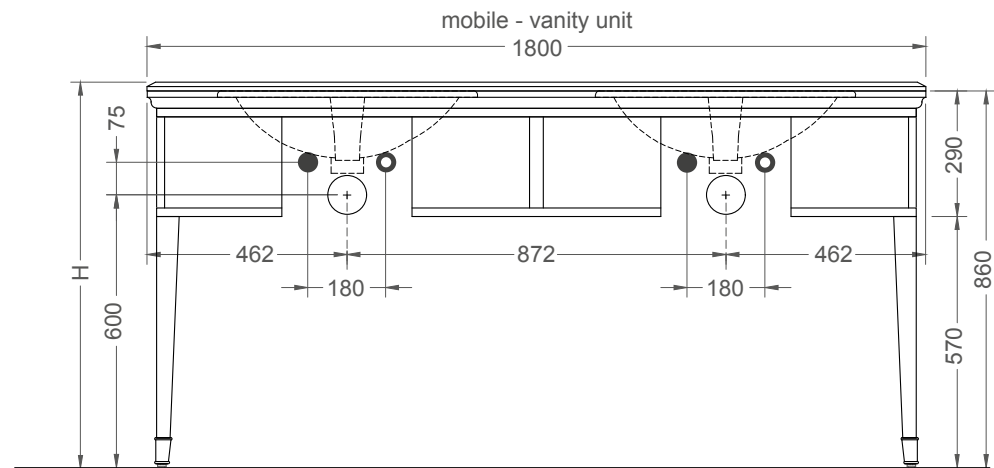

H = spessore top + 860 mm
 H = top thickness + 860 mm

Spessori top

Top thickness / Stärke der Platte
 Épaisseur du top / Толщина столешницы

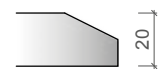

Top in marmo
 Marble top

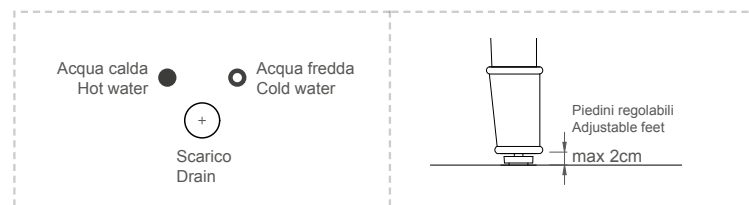

Composizioni a catalogo

Catalogue arrangements / Kombinationen vom Katalog
Compositions sur catalogue / Композиции по каталогу

CR = Laccato-finitura cromo / Lacquered-chrome finish / Lackiert-Ausführung
Chrom / Laque-finition chrome / Лакировка-отделка хром
OR = Laccato-finitura oro / Laccato/finitura oro / Lacquered/gold finish / Lackiert/
Ausführung Gold / Laque/finition doré / Лакировка/отделка золото

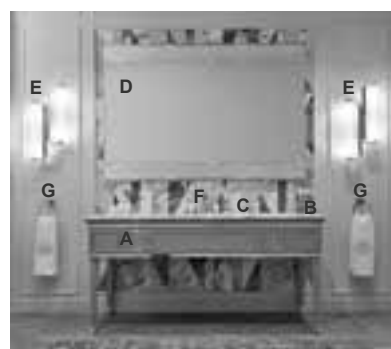

Composizione
L19
L 165 P 56 H 230

Chrome
G16 glossy Avio finish
Bianco Statuario marble top
White ceramic washbasin

Dimensioni / Dimension / Maße Dimension / Размеры			No.	Prezzo / Price / Preis / Prix / Цена	
L	P	H		CR	OR

A	Vanity unit 3 drawers	165	56	86	1	5.941	6.249
B	Marble top	165	56	2	1	2.410	2.410
C	Undercounter washbasin	49	39	15	1	331	331
D	Decorative mirror	165	3	125	1	1.318	1.415
E	Stradivari Wall Lamp OPT86L	26	11	75	2	4.936	5.418
					1	64	64
	Tot.					15.000	15.887
Complements							
F	Fortuny Tap				1	2.011	2.330
G	Lutetia towel holder	Ø15			2	950	1.088

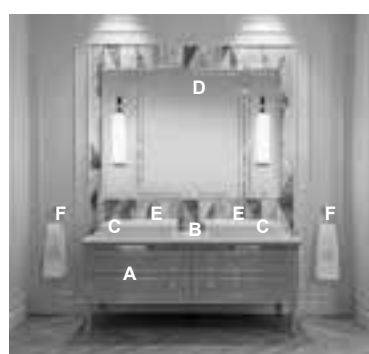

Composizione
L20
L 180 P 56 H 230

Chrome
G240 glossy Marsala finish
Bianco Statuario marble top
White resin countertop washbasin

Dimensioni / Dimension / Maße Dimension / Размеры			No.	Prezzo / Price / Preis / Prix / Цена	
L	P	H		CR	OR

A	Vanity unit 4 drawers	180	56	77	1	7.891	8.068
B	Marble top	180	56	2	1	2.654	2.654
C	Countertop washbasin	66	47	13	2	2.444	2.444
D	Decorative mirror with lamps OPT86L	170	3	125	1	3.827	3.902
					2	128	128
	Tot.					16.944	17.196
Complements							
E	Venice Tap				2	3.386	3.490
F	Lutetia towel holder	Ø15			2	950	1.088

Composizioni a catalogo

Catalogue arrangements / Kombinationen vom Katalog
Compositions sur catalogue / Композиции по каталогу

CR = Laccato-finitura cromo / Lacquered-chrome finish / Lackiert-Ausführung
Chrom / Laque-finition chrome / Лакировка-отделка хром
OR = Laccato-finitura oro / Laccato/finitura oro / Lacquered/gold finish / Lackiert/
Ausführung Gold / Laque/finition doré / Лакировка/отделка золото

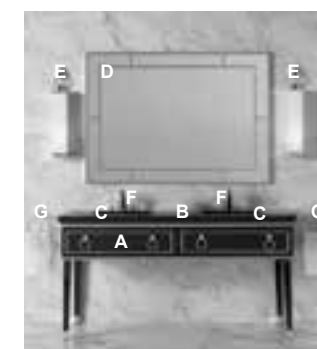

Composizione
L21
L 165 P 56 H 230

Gold
G556 glossy Black finish
Nero Marquina marble top
Black ceramic undercounter washbasin

Dimensioni / Dimension / Maße Dimension / Размеры			No.	Prezzo / Price / Preis / Prix / Цена	
L	P	H		CR	OR

A	Vanity unit 2 drawers	165	56	86	1	6.112	6.333
B	Marble top	165	56	2	1	1.893	1.893
C	Undercounter washbasin	49	39	15	2	848	848
D	Casablanca mirror	140	3	100	1	1.316	1.696
E	Murano 4 Wall Lamp OPT86L	11	10	68	2	2.212	2.282
					2	128	128
	Tot.					12.509	13.180
Complements							
F	Venice Tap				2	3.552	4.054
G	Lutetia towel holder	Ø15			2	950	1.088

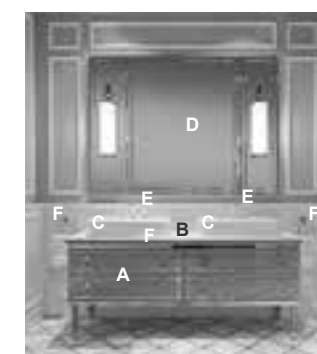

Composizione
L14
L 180 P 56 H 230

Gold
G9 glossy Malva finish
Bianco Statuario marble top
White resin countertop washbasin

Dimensioni / Dimension / Maße Dimension / Размеры			No.	Prezzo / Price / Preis / Prix / Цена	
L	P	H		CR	OR

A	Vanity unit 2 drawers	180	56	77	1	7.891	8.068
B	Marble top	180	56	2	1	2.654	2.654
C	Countertop washbasin	66	47	13	2	2.444	2.444
D	Decorative mirror with lamps OPT86L	170	3	125	1	3.827	3.902
					2	128	128
	Tot.					16.944	17.196
Complements							
E	Venice Tap				2	3.860	4.474
F	Lutetia towel holder	Ø15			2	950	1.088

Composizioni a catalogo

Catalogue arrangements / Kombinationen vom Katalog
Compositions sur catalogue / Композиции по каталогу

CR = Laccato-finitura cromo / Lacquered-chrome finish / Lackiert-Ausführung
Chrom / Laque-finition chrome / Лакировка-отделка хром
OR = Laccato-finitura oro / Laccato/finitura oro / Lacquered/gold finish / Lackiert/
Ausführung Gold / Laque/finition doré / Лакировка/отделка золото

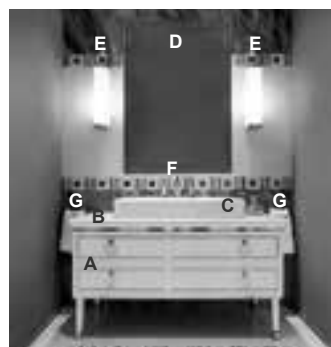

Composizione
L18
L 137 P 56 H 230

Chrome
G002 glossy Bianco finish
Bianco Statuario marble top
White resin countertop washbasin

Dimensioni / Dimension / Maße Dimension / Размеры			No.	Prezzo / Price / Preis / Prix / Цена	
L	P	H		CR	OR

A	Vanity unit 2 drawers	137	56	77	1	5.308	5.500
B	Marble top	137	56	2	1	2.017	2.017
C	Countertop washbasin	88	47	13	1	1.415	1.415
D	Decorative mirror	85	3	125	1	935	935
E	Murano 4 Wall Lamp OPT86L	11	10	68	2 1	2.212 64	2.282 64
				Tot.		11.951	12.213
Complements							
F	Fortuny Tap				1	1.930	2.237
G	Lutetia towel holder	Ø15			2	950	1.088

Composizioni a catalogo

Catalogue arrangements / Kombinationen vom Katalog
Compositions sur catalogue / Композиции по каталогу

CR = Laccato-finitura cromo / Lacquered-chrome finish / Lackiert-Ausführung
Chrom / Laque-finition chrome / Лакировка-отделка хром
OR = Laccato-finitura oro / Laccato/finitura oro / Lacquered/gold finish / Lackiert/
Ausführung Gold / Laque/finition doré / Лакировка/отделка золото

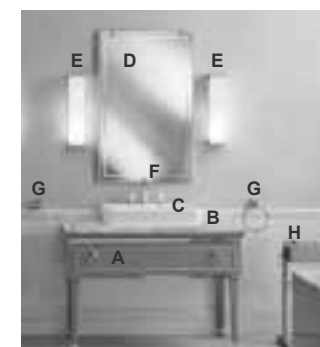

Composizione
L16
L 115 P 56 H 230

Gold
G12 glossy Mint finish
Lasa Fantastico marble top
White resin countertop washbasin

Dimensioni / Dimension / Maße Dimension / Размеры			No.	Prezzo / Price / Preis / Prix / Цена	
L	P	H		CR	OR

A	Vanity unit 1 drawer	115	56	77	1	4.278	4.485
B	Marble top	115	56	2	1	1.969	1.969
C	Countertop washbasin	66	47	13	1	1.222	1.222
D	Decorative mirror	85	3	125	1	935	935
E	Murano 3 Wall Lamp OPT86L	11	10	52	2 1	1.828 64	1.920 64
				Tot.		10.296	10.595
Complements							
F	Fortuny Tap				1	1.930	2.237
G	Lutetia towel holder	Ø15			2	950	1.088
H	Lutetia towel holder/case	65	34	65	1	1.711	1.833

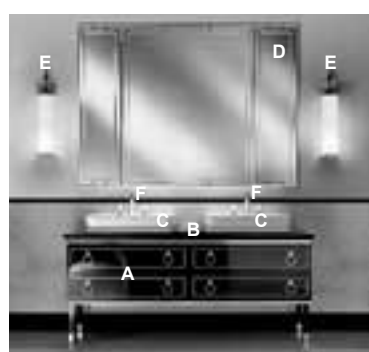

Composizione
L1
L 180 P 56 H 230

Gold
G556 glossy Black finish
Nero Marquinia marble top
White resin countertop washbasin

Dimensioni / Dimension / Maße Dimension / Размеры			No.	Prezzo / Price / Preis / Prix / Цена	
L	P	H		CR	OR

A	Vanity unit 4 drawers	180	56	77	1	7.891	8.068
B	Marble top	180	56	2	1	1.820	1.820
C	Countertop washbasin	66	47	13	2	2.444	2.444
D	Decorative mirror	170	3	125	1	1.731	1.731
E	Murano 4 Wall Lamp OPT86L	11	10	68	2 2	2.212 128	2.282 128
				Tot.		16.226	16.473
Complements							
F	Venice Tap				2	3.860	4.474

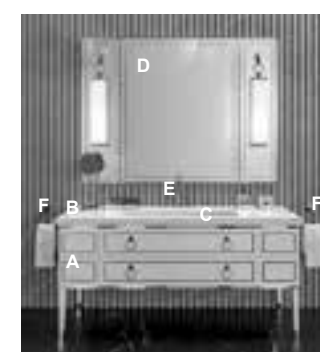

Composizione
L22
L 180 P 56 H 230

Gold
DP01 metallic Prosecco finish
Calacatta Oro marble top
White ceramic undercounter washbasin

Dimensioni / Dimension / Maße Dimension / Размеры			No.	Prezzo / Price / Preis / Prix / Цена	
L	P	H		CR	OR

A	Vanity unit 6 drawers	180	56	86	1	8.938	9.773
B	Marble top	180	56	2	1	3.836	3.836
C	Undercounter washbasin	71	37	19	1	445	445
D	Decorative mirror with lamps OPT86L	170	3	125	1 1	3.827 64	3.902 64
				Tot.		17.110	18.020
Complements							
E	Charlotte Tap				1	2.031	2.308
F	Lutetia towel holder	Ø15			2	950	1.088

Composizioni a catalogo

Catalogue arrangements / Kombinationen vom Katalog
Compositions sur catalogue / Композиции по каталогу

CR = Laccato-finitura cromo / Lacquered-chrome finish / Lackiert-Ausführung
Chrom / Laque-finition chrome / Лакировка-отделка хром
OR = Laccato-finitura oro / Laccato/finitura oro / Lacquered/gold finish / Lackiert/
Ausführung Gold / Laque/finition doré / Лакировка/отделка золото

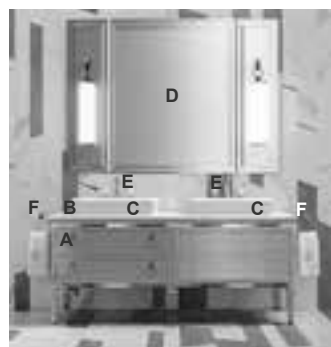

Composizione
L23
L 180 P 56 H 230

Chrome
G501 glossy Tortora finish
Bianco Statuario marble top
White resin countertop washbasin

Dimensioni / Dimension / Maße Dimension / Размеры			No.	Prezzo / Price / Preis / Prix / Цена	
L	P	H		CR	OR

A	Vanity unit 4 drawers	180	56	77	1	7.891	8.068	
B	Marble top	180	56	2	1	2.654	2.654	
C	Countertop washbasin	66	47	13	2	2.444	2.444	
D	Decorative mirror with lamps OPT86L	170	3	125	1 2	3.827 128	3.902 128	
Complements						Tot.	16.944	17.196
E	Venice Tap				2	3.386	3.490	
F	Lutetia towel holder	Ø15			2	950	1.008	

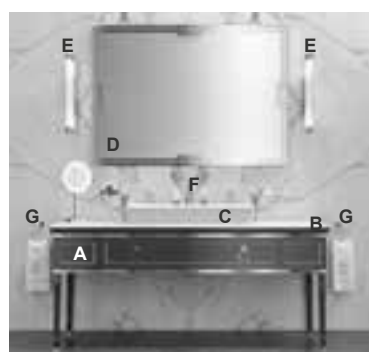

Composizione
L24
L 180 P 56 H 230

Chrome
G208 glossy Viola finish
Bianco Statuario marble top
White resin countertop washbasin

Dimensioni / Dimension / Maße Dimension / Размеры			No.	Prezzo / Price / Preis / Prix / Цена	
L	P	H		CR	OR

A	Vanity unit 3 drawers	180	56	77	1	6.345	6.557	
B	Marble top	180	56	2	1	2.585	2.585	
C	Countertop washbasin	88	47	13	1	1.415	1.415	
D	Valentino mirror	140	4	100	1	2.518	3.052	
E	Stradivari Wall Lamp OPT86L	11	10	50	2 1	2.920 64	3.204 64	
Complements						Tot.	15.847	16.887
F	Seahorse Tap				1	2.047	2.356	
G	Lutetia towel holder	Ø15			2	950	1.008	

Composizioni a catalogo

Catalogue arrangements / Kombinationen vom Katalog
Compositions sur catalogue / Композиции по каталогу

CR = Laccato-finitura cromo / Lacquered-chrome finish / Lackiert-Ausführung
Chrom / Laque-finition chrome / Лакировка-отделка хром
OR = Laccato-finitura oro / Laccato/finitura oro / Lacquered/gold finish / Lackiert/
Ausführung Gold / Laque/finition doré / Лакировка/отделка золото

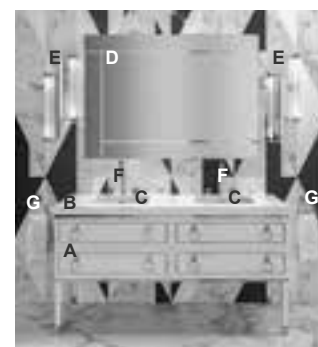

Composizione
L25
L 165 P 56 H 210

Gold
G002 glossy Bianco finish
Bianco Statuario marble top
White ceramic undercounter washbasin

Dimensioni / Dimension / Maße Dimension / Размеры			No.	Prezzo / Price / Preis / Prix / Цена	
L	P	H		CR	OR

A	Vanity unit 4 drawers	165	56	86	1	7.549	7.938	
B	Marble top	165	56	2	1	2.617	2.617	
C	Undercounter washbasin	49	39	15	2	662	662	
D	London mirror	140	4	100	1	1.859	2.194	
E	Stradivari Wall Lamp OPT86L	26	11	75	2 2	4.936 128	5.418 128	
Complements						Tot.	17.751	18.957
F	Charlotte Tap				1	4.062	4.616	
G	Lutetia towel holder	Ø15			2	950	1.008	

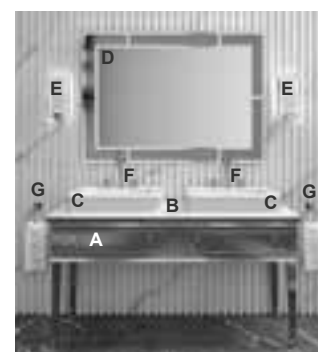

Composizione
L26
L 165 P 56 H 230

Gold
DJ01 metallic Gianduia finish
Calacatta Oro marble top
White resin countertop washbasin

Dimensioni / Dimension / Maße Dimension / Размеры			No.	Prezzo / Price / Preis / Prix / Цена	
L	P	H		CR	OR

A	Vanity unit 2 drawers	165	56	77	1	6.410	6.653	
B	Marble top	165	56	2	1	3.405	3.405	
C	Countertop washbasin	66	47	13	2	2.444	2.444	
D	Casablanca Deluxe mirror	140	4	100	1	1.660	2.111	
E	Cleo Wall Lamp OPT86L	17	6	33	2 2	2.020 128	2.328 128	
Complements						Tot.	16.067	17.069
F	Charlotte Tap				2	4.062	4.616	
G	Lutetia towel holder	Ø15			2	950	1.008	

Composizioni a catalogo

Catalogue arrangements / Kombinationen vom Katalog
Compositions sur catalogue / Композиции по каталогу

CR = Laccato-finitura cromo / Lacquered-chrome finish / Lackiert-Ausführung
Chrom / Laque-finition chrome / Лакировка-отделка хром
OR = Laccato-finitura oro / Laccato/finitura oro / Lacquered/gold finish / Lackiert/
Ausführung Gold / Laque/finition doré / Лакировка/отделка золото

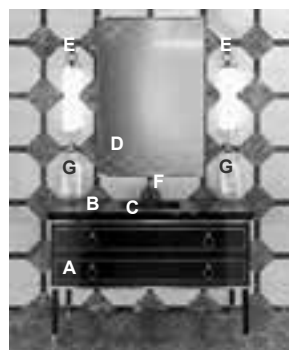

Composizione
L27
L 137 P 56 H 230

Gold
G556 glossy Black finish
Nero Marquinia marble top
Black ceramic undercounter washbasin

Dimensioni / Dimension / Maße Dimension / Размеры			No.	Prezzo / Price / Preis / Prix / Цена	
L	P	H		CR	OR

A	Vanity unit 2 drawers	137	56	86	1	5.594	5.786
B	Marble top	137	56	2	1	1.497	1.497
C	Undercounter washbasin	49	39	15	1	424	424
D	Decorative mirror	85	3	125	1	975	995
E	Murano 4 Wall Lamp OPT86L	11	10	68	2 1	2.212 64	2.282 64
				Tot.		10.766	11.048
Complements							
F	Fortuny Tap				1	2.011	2.330
G	Lutetia towel holder	Ø15			2	950	1.008

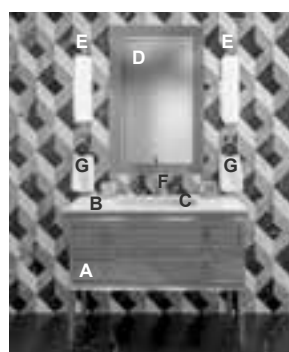

Composizione
L28
L 115 P 56 H 230

Gold
G12 glossy Mint finish
Calacatta Oro marble top
White ceramic undercounter washbasin

Dimensioni / Dimension / Maße Dimension / Размеры			No.	Prezzo / Price / Preis / Prix / Цена	
L	P	H		CR	OR

A	Vanity unit 2 drawers	115	56	77	1	5.276	5.465
B	Marble top	115	56	2	1	2.501	2.501
C	Undercounter washbasin	71	37	19	1	331	331
D	Decorative mirror	85	3	125	1	1.515	1.985
E	Murano 3 Wall Lamp OPT86L	11	10	52	2 1	1.828 64	1.920 64
				Tot.		11.515	12.266
Complements							
F	Charlotte Tap				1	2.031	2.308
G	Lutetia towel holder	Ø15			2	950	1.008

Composizioni a catalogo

Catalogue arrangements / Kombinationen vom Katalog
Compositions sur catalogue / Композиции по каталогу

CR = Laccato-finitura cromo / Lacquered-chrome finish / Lackiert-Ausführung
Chrom / Laque-finition chrome / Лакировка-отделка хром
OR = Laccato-finitura oro / Laccato/finitura oro / Lacquered/gold finish / Lackiert/
Ausführung Gold / Laque/finition doré / Лакировка/отделка золото

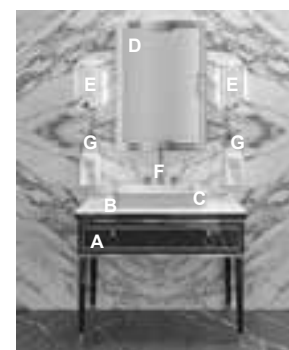

Composizione
L29
L 115 P 56 H 210

Gold
G207 glossy Prugna finish
Calacatta Oro marble top
White resin countertop washbasin

Dimensioni / Dimension / Maße Dimension / Размеры			No.	Prezzo / Price / Preis / Prix / Цена	
L	P	H		CR	OR

A	Vanity unit 1 drawer	115	56	77	1	4.278	4.485
B	Marble top	115	56	2	1	2.389	2.389
C	Countertop washbasin	66	47	13	1	1.222	1.222
D	Valentino mirror	70	4	100	1	1.588	1.817
E	Cleo Wall Lamp OPT86L	17	6	33	2 1	2.020 64	2.328 64
				Tot.		11.561	12.305
Complements							
F	Charlotte Tap				1	2.031	2.308
G	Lutetia towel holder	Ø15			2	950	1.008

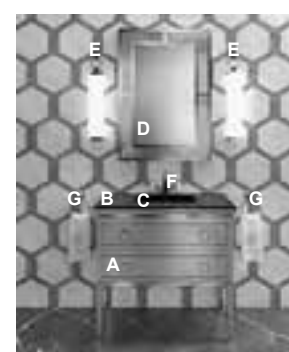

Composizione
L30
L 93 P 56 H 210

Chrome
DG02 metallic Dark Grey finish
Nero Marquinia marble top
Black ceramic undercounter washbasin

Dimensioni / Dimension / Maße Dimension / Размеры			No.	Prezzo / Price / Preis / Prix / Цена	
L	P	H		CR	OR

A	Vanity unit 2 drawers	93	56	86	1	5.403	5.750
B	Marble top	93	56	2	1	1.103	1.103
C	Undercounter washbasin	49	39	15	1	424	424
D	Casablanca D mirror	70	4	100	1	1.241	1.619
E	Murano 4 Wall Lamp OPT86L	11	10	68	2 1	2.212 64	2.282 64
				Tot.		10.447	11.242
Complements							
F	Fortuny Tap				1	2.011	2.330
G	Lutetia towel holder	Ø15			2	950	1.008

D A P H N E

Caratteristiche strutturali

Structural features / Technische Daten

Caractéristiques techniques / Структурные характеристики

- Laccato opaco, lucido, o metallizzato, in 66 varianti di colore
- Vetro colorato opaco, lucido o metallizzato, in 66 varianti di colore
- Specchio
- Specchio fumé
- Specchio bronzato
- Specchio bronzato acidato
- Vetro decorato "Saffiano"
- Vetro decorato "Millerighe"

FRONTALI CASSETTO
Disponibili nelle seguenti finiture:

- Laccato opaco, lucido o metallizzato in 66 varianti di colore
- Vetro colorato opaco, lucido, o metallizzato, in 66 varianti di colore
- Specchio
- Specchio fumé
- Specchio bronzato
- Specchio bronzato satinato
- Vetro decorato "Saffiano"
- Vetro decorato "Millerighe"

CASSETTI
Realizzati in metallo in finitura nera, ad estrazione totale con sistema di auto-chiusura rallentato e regolabili nei tre assi. Il fondo dei cassetti è realizzato con un pannello di legno in finitura nera effetto pelle. I cassetti dei moduli H 30 cm e il cassetto inferiore dei moduli H 50 cm, sono dotati di sponde rialzate in vetro nero.

PIEDINI E MANIGLIE
Realzzati in metallo in finitura cromata o dorata.

LAVABI
Ad incasso sottopiano, in ceramica in 2 dimensioni. Da appoggio, in ceramica o resina.

PIANI IN MARMO - LAVABI INTEGRATI IN VETRO
Piani in marmo, in 10 tipologie, per lavabi ad incasso sottopiano. In vetro colorato con lavabo integrato.

Per lavabi da appoggio:
- In marmo di spessore 20 mm.
- In finitura laccata, di 36 mm di spessore, completi di vetro di protezione nella parte superiore.
- In vetro colorato, di 36 mm di spessore, in finitura specchio, specchio fumé, specchio bronzato, specchio bronzato acidato, vetro decorato Saffiano o Millerighe.

- Matt, glossy or metallic lacquered finish in 66 colours
- Back painted glass. Matt, glossy or metallic finish in 66 colours
- Mirror
- Smoke mirror
- Bronze mirror
- Etched bronze mirror
- "Saffiano" glass
- "Millerighe" glass

DRAWER FRONTS
Available in the following finishes:

- Matt, glossy or metallic lacquered finish in 66 colours.
- Back painted glass. Matt, glossy or metallic finish in 66 colours.
- Mirror
- Smoke mirror
- Bronze mirror
- Satin bronze mirror
- "Saffiano" glass
- "Millerighe" glass

DRAWERS
The drawer structures are made of metal in black varnished finish. Full extension drawer slide with "soft close" system, adjustable in all directions. The bottom of the drawers is made up of a wooden panel in black leather effect finish. In the drawers of units H 30 cm and the lower drawer of units H 50 cm, the sides are in black glass finish.

HANDLES AND FEET
Metal handles and feet in gold and chrome finish.

WASHBASINS
Under countertop basins in ceramic. Two dimensions are available. Countertop basins in ceramic and resin.

TOP
10 marble types are available for the under countertop basins. Back painted colored glass top with integrated basin.

For countertop basins
- Marble top, 20mm thick.
- Lacquered top with protective glass, 36 mm thick
- Back painted glass, mirror, smoke mirror, bronze mirror, etched bronze mirror, "Saffiano" glass or "Millerighe" glass top, 36 mm thick.

- matt, hochglanz oder in den "Metallikfarben" lackiert
Insgesamt 66 Farbvarianten
- Aus Glas in den Ausführungen: satiniert, glanz oder mit "Metallikeffekt" – insgesamt 66 Farbvarianten
- Verspiegelte Version
- Verspiegelte Version in der Ausführung "Fume"
- Verspiegelte Version in der Ausführung "Bronze"
- Verspiegelte Version in der Ausführung "Bronze"satiniert
- Dekoriertes Glas "Saffiano"
- Dekoriertes Glas "Millerighe"

SCHUBLADENFRONTEN
in den angegebenen Ausführungen erhältlich:

- matt, hochglanz oder in den "Metallikfarben" lackiert
Insgesamt 66 Farbvarianten.
- Aus Glas in den Ausführungen: satiniert, glanz oder mit "Metallikeffekt" – insgesamt 66 Farbvarianten.
- Verspiegelte Version
- Verspiegelte Version in der Ausführung "Fume"
- Verspiegelte Version in der Ausführung "Bronze"
- Verspiegelte Version in der Ausführung "Bronze"satiniert
- Dekoriertes Glas "Saffiano"
- Dekoriertes Glas "Millerighe"

SCHUBLADEN
Die Struktur der Schubladen sind aus Metall in Schwarz matt lackiert. Die Schienen sind mit Vollauszug und "Soft-Close" Schubladenschliessung ausgestattet. **Der Boden der Schubladen besteht aus einer Holzplatte in der Ausführung Schwarz mit "Ledereffekt"**. Die Schubladen der Module in der Höhe 30 cm und die untere Schublade der Module in der Höhe 50 cm sind mit Schubladenseiten aus schwarzem Glas realisiert.

FÜSSE UND GRIFFE
Aus Metall und in Chrom der Gold erhältlich.

WASCHBECKEN
Unterbauwaschbecken aus Keramik in zwei unterschiedlichen Größen. Aufsatzbecken aus Keramik oder aus Kunstharz.

ABDECKPLATTEN
Aus Marmor, lieferbar in 10 Varianten in der Kombination mit Unterbauwaschbecken. Aus gefärbtem Glas mit integriertem Waschbecken (Waschtische)
Abdeckplatten für Aufsatzbecken:
- aus Marmor – Stärke 20 Mm.
- lackiert mit Glasplatte ausgestattet – Stärke 3,6 Mm.
- aus gefärbtem Glas, verspiegelt, verspiegelt in der Ausführung "Fumé", verspiegelt in der Ausführung "Bronze", verspiegelt in der Ausführung "Bronze satiniert" und aus dekoriertem Glas in den Ausführungen "Saffiano" oder "Millerighe" – Stärke 3,6 Mm.

- Laqué mat, brillant, ou métallisé, dans 66 variations de couleur.
- Verre coloré mat, brillant, ou métallisé, dans 66 variations de couleur.
- Miroir
- Miroir fumé
- Miroir bronzé
- Miroir bronzé dépoli
- Verre décoré "Saffiano"
- Verre décoré "Millerighe"

FAÇADES DES TIROIRS
Les façades des tiroirs sont disponibles dans les finitions suivantes:
- Laqué mat, brillant, ou métallisé, dans 66 variations de couleur.
- Verre coloré mat, brillant, ou métallisé, dans 66 variations de couleur.
- Miroir
- Miroir fumé
- Miroir bronzé
- Miroir bronzé dépoli
- Verre décoré "Saffiano"
- Verre décoré "Millerighe"

TIROIRS
Les structures des tiroirs sont en métal peint en noir avec des glissières à extraction totale. Il sont ajustables dans les trois axes et équipées d'un système de fermeture ralentie. Le fond des tiroirs est réalisé avec un panneau en bois effet cuir noir. Les tiroirs des modules H. 30cm et le tiroir de bas des modules H 50cm sont équipés de côtés surélevés en verre noir.

PETITS PIEDS ET POIGNÉES
Les petits pieds et les poignées sont réalisés en métal en finition chromée ou dorée.

LAVABOS
Les lavabos sont disponibles en céramique, à encastrer par-dessous, en 2 tailles, ou, à poser, en céramique ou en résine.

PLANS
Les plans en marbre, pour les lavabos à encastrer par-dessous, sont disponibles dans 10 variations. En verre coloré avec vasque intégrée.

Plans pour vasques à poser:
- En marbre de 20mm d'épaisseur.
- En finition laquée, de 36mm d'épaisseur, équipés de verre de protection par-dessus.
- En verre coloré, de 36mm d'épaisseur, en finition miroir, miroir fumé, miroir bronzé, miroir bronzé dépoli, miroir décoré "Saffiano" ou "Millerighe".

- Крашенные матовые, гляцевые, металлизированные в 66 вариантах цветов
- Стекло матовое, гляцевое, металлизированное в 66 вариантах цветов.
- Зеркало
- Дымчатое зеркало
- Бронзированное зеркало
- Бронзированное травленое зеркало
- Декоративное стекло "Saffiano"
- Декоративное стекло "Millerighe"

ФАССАДЫ ЯЩИКОВ
Представлены в следующих отделках:

- Крашенные матовые, гляцевые, металлизированные в 66 вариантах цветов
- Стекло матовое, гляцевое, металлизированное в 66 вариантах цветов.
- Зеркало
- Дымчатое зеркало
- Бронзированное зеркало
- Бронзированное травленое зеркало
- Декоративное стекло "Saffiano"
- Декоративное стекло "Millerighe"

ЯЩИКИ
Структуры ящиков выполнены из металла черного цвета с доводчиками с полным выдвижением, регулируемые во всех направлениях и с системой плавного закрытия. Дно ящиков выполнено из деревянной панели в черной отделке эффект кожи. Ящики в модулях H 30 см. И верхний ящик в модулях H 50 см. идут в комплекте с бортами из черного стекла.

РУЧКИ И НОЖКИ
Выполнены из металла в отделках хром и золото.

РАКОВИНЫ
В наличии встроенные под столешницу раковины из керамики 2 ух размеров. В наличии накладные раковины из керамики и минерального литья.

СТОЛЕШНИЦЫ
Мраморные 10 вариантов для встроенных раковин. Из цветного стекла с интегрированной раковиной.
- Столешницы из мрамора толщиной 20 мм
- Деревянные столешницы в комплекте с защитным стеклом сверху толщиной 3,6 см.
- Столешницы из цветоного стекла, зеркала, дымчатого зеркала, бронзированного зеркала, бронзированного травленного зеркала, декоративного стекла Saffiano или Millerighe толщиной 3,6 см.

Finiture mobili

Furniture finishes / Ausführungen der Möbel / Finitions des meubles
Отделки мебели

Laccati / Lacquer finishes / Lackfarben / Finitions Lacqués / Лакировка

LACQUERED



Specchi / Mirrors / Spiegel / Miroirs / Зеркала

MIRROR



SMOKE MIRROR



BRONZE MIRROR



ETCHED BRONZE MIRROR



Vetri / Glasses / Glas / Verres / Стекло

COLOURED GLASS



"MILLERIGHE" GLASS



"SAFFIANO" GLASS

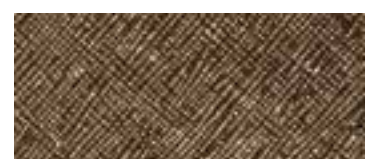

Finiture maniglie e piedini

Handles and feet finishes / Ausführung der Griffe und Füßen
Finitions des poignées et des pieds / Отделки ручек и ножек

Metalli / Metals / Metalle / Métaux / Металлы



CROMO / CHROME / CHROM / CHROME / ХРОМ ORO / GOLD / GOLD / OR / ЗОЛОТО

Particolari da ricordare

Details and features / Wichtige Merkmale
Détails et caractéristiques / Детальные характеристики

Struttura e frontali del mobile finiti a 45°

Structure and front panels of the furniture have 45° cut
Struktur und Fronten des Möbels sind auf 45° geschnitten
Structure et façades des meubles à un angle de coupe de 45°
Структура и фасады мебели с отделкой под углом 45°



Top per lavabi da appoggio rivestiti in vetro

Top for countertop washbasins faced with glass
Abdeckplatte für Aufsatzbecken mit Glas bezogen
Plans pour vasques à poser revêtus en verre
Столешницы для накладных раковин со стеклом



Diverse forme di lavabi da appoggio

Various shapes of countertop washbasins / Verschiedene Formen von Aufsatzbecken
Vasques à poser de forme différente / Различные формы накладных раковин



Modularità

Modularity / Modularität / Modularité / Модульность

Mobili portalavabo con 1 cassetto / Vanity units with 1 drawer / Waschtischunterschranke mit 1 Schublade / Meubles sous-vasque avec 1 tiroir / Тумбы для раковин с 1 ящиком

H 30 P 53

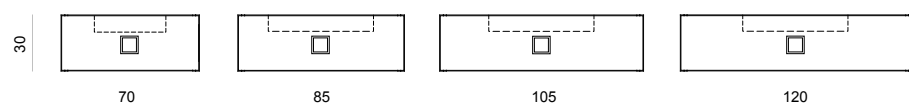

Mobili complementari con 1 cassetto / Additional wall-hung base units with 1 drawer / Zusätzliche Schränke / Meubles complémentaires avec 1 tiroir / Дополнительные тумбы с 1 ящиком

H 30 P 53

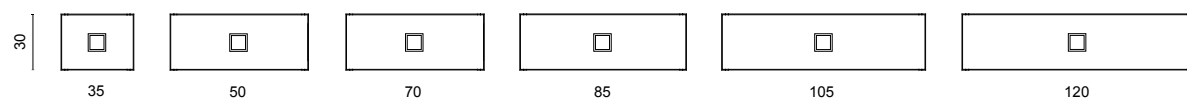

Mobili portalavabo con 2 cassetti / Vanity units with 2 drawer / Waschtischunterschranke mit 2 Schubladen / Meubles porte-vasque avec 2 tiroirs / Тумбы с 2 ящиками

H 50 P 53

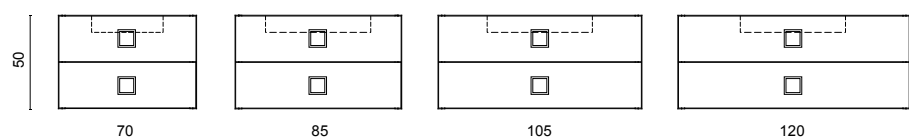

Mobili complementari con 2 cassetti / Additional wall-hung base with 2 drawers / Seitliche Schränke mit 2 Schubladen / Meubles de rangement avec 2 tiroirs / Дополняющие тумбы с 2 ящиками

H 50 P 53

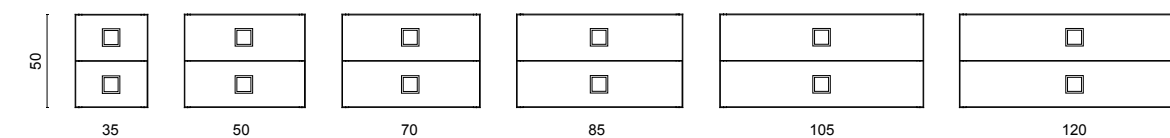

Colonna sospesa / Wall-hung tall unit / Hängender Hochschrank / Colonne suspendue / Подвесная колонна

H 162 P 35

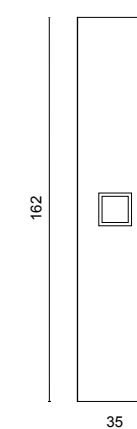

Note importanti

Important notes / Wichtige Hinweise
Notes importantes / Важные примечания

Per ragioni di componibilità nella collezione Daphne devono sempre essere ordinati anche i fianchi di finitura.

For modularity purposes, for the Daphne collection it is important to order end finishing panels.

Aus Grund der Modularität der Kollektion Daphne müssen die Abschluss-Seitenteile immer zusätzlich bestellt werden.

FIANCHI DI FINITURA PER COMPOSIZIONI CON ELEMENTI SINGOLI

Nella Collezione Daphne, i fianchi di finitura vanno ordinati in base alla composizione finale dei moduli. Nel caso in cui la composizione sia formata da un elemento singolo l'ordine dovrà comprendere anche i due fianchi di finitura.

END FINISHING PANELS FOR ARRANGEMENTS WITH SINGLE ELEMENTS

For the Daphne collection, end finishing panels must be ordered as needed depending on the final arrangement of the modules. If the arrangement is made up of just one element, the order must include two end finishing panels.

ABSCHLUSS-SEITENTEILE FÜR ZUSAMMENSTELLUNGEN MIT EINZELEMENTEN

Bei der Daphne-Kollektion müssen die Abschluss-Seitenteile je nach endgültigen Zusammensetzung der Module bestellt werden. Besteht die Zusammensetzung aus einem einzigen Element, müssen auch die beiden Abschluss-Seitenteile bestellt werden.

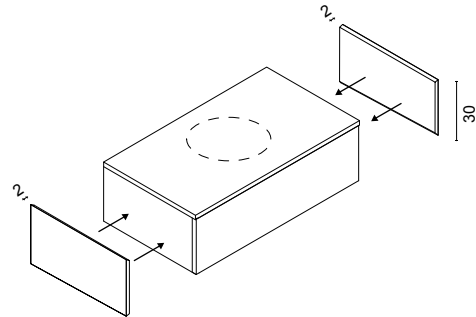

Pour des raisons de modularité, dans la collection Daphne les côtés de finition doivent toujours être commandés.

По причинам модульной концепции, в коллекции Daphne необходимо всегда также заказывать отделочные боковины лакированные или деревянные.

CÔTÉS DE FINITION POUR COMPOSITIONS AVEC ÉLÉMENTS SIMPLES

Dans la Collection Daphne, les côtés de finition doivent être commandés en fonction de la composition finale des modules. Si la composition consiste en un seul élément, la commande doit également inclure les deux côtés de finition.

БОКОВЫЕ ОТДЕЛОЧНЫЕ ПАНЕЛИ ДЛЯ КОМПОЗИЦИЙ ИЗ ОДНОГО МОДУЛЯ

В коллекции Daphne необходимо заказывать боковые отделочные панели в соответствии со всей композицией. Если композиция состоит из одного модуля, то в заказе должны быть 2 отделочные боковые панели.

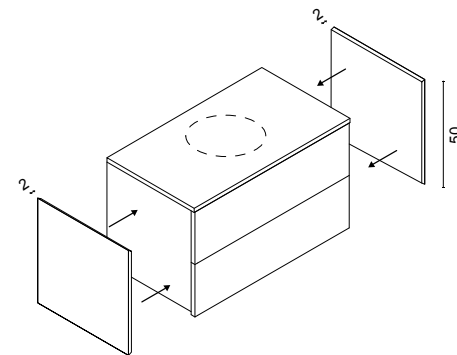

FIANCHI DI FINITURA PER COMPOSIZIONI CON ELEMENTI ACCOSTATI DI UGUALE ALTEZZA

Nel caso in cui sia abbiano composizioni con elementi accostati di uguale altezza, dovranno essere ordinati, solo i due fianchi di finitura esterni, indipendentemente dal numero di elementi accostati.

END FINISHING PANELS FOR ARRANGEMENTS WITH UNITS OF THE SAME HEIGHT FITTED SIDE BY SIDE

Arrangements composed of elements of the same height require only two end finishing panels, regardless of the number of units fitted side by side in the arrangement.

ABSCHLUSS-SEITENTEILE FÜR ZUSAMMENSETZUNGEN MIT NEBENEINANDER AUFGESTELLTEN ELEMENTEN MIT GLEICHER TIEFE UND HÖHE

Bei Zusammenstellungen mit nebeneinander aufgestellten Elementen mit gleicher Höhe und Tiefe müssen nur die Abschluss-Seitenteile bestellt werden, unabhängig von der Anzahl der Elemente, die nebeneinander aufgestellt werden.

CÔTÉS DE FINITION POUR COMPOSITIONS COMPRENANT DES ÉLÉMENTS DE HAUTEUR ÉGALE

S'ils sont des compositions avec des éléments d'égale hauteur, doivent être commandés les deux côtés de finition externes uniquement, quel que soit le nombre d'éléments assemblés.

ОТДЕЛОЧНЫЕ БОКОВИНЫ ДЛЯ КОМПОЗИЦИЙ С ПРИМЫКАЮЩИМИ ЭЛЕМЕНТАМИ ОДИНАКОВОЙ ВЫСОТЫ

В случае, если композиция идет с примыкающими элементами одинаковой высоты, должны быть заказаны только 2 внешние боковины, вне зависимости от количества элементов.

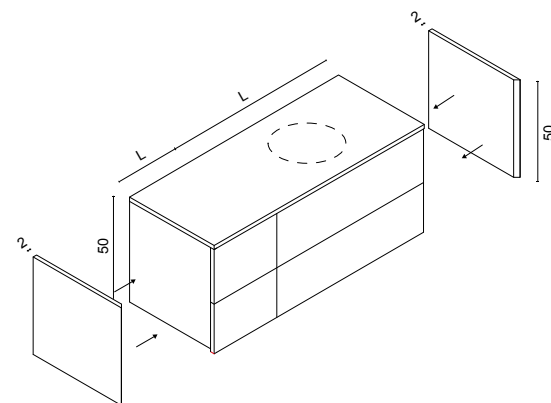

Com'è fatto

Construction / Wie es realisiert wird
Comment c'est fait / Как это сделано

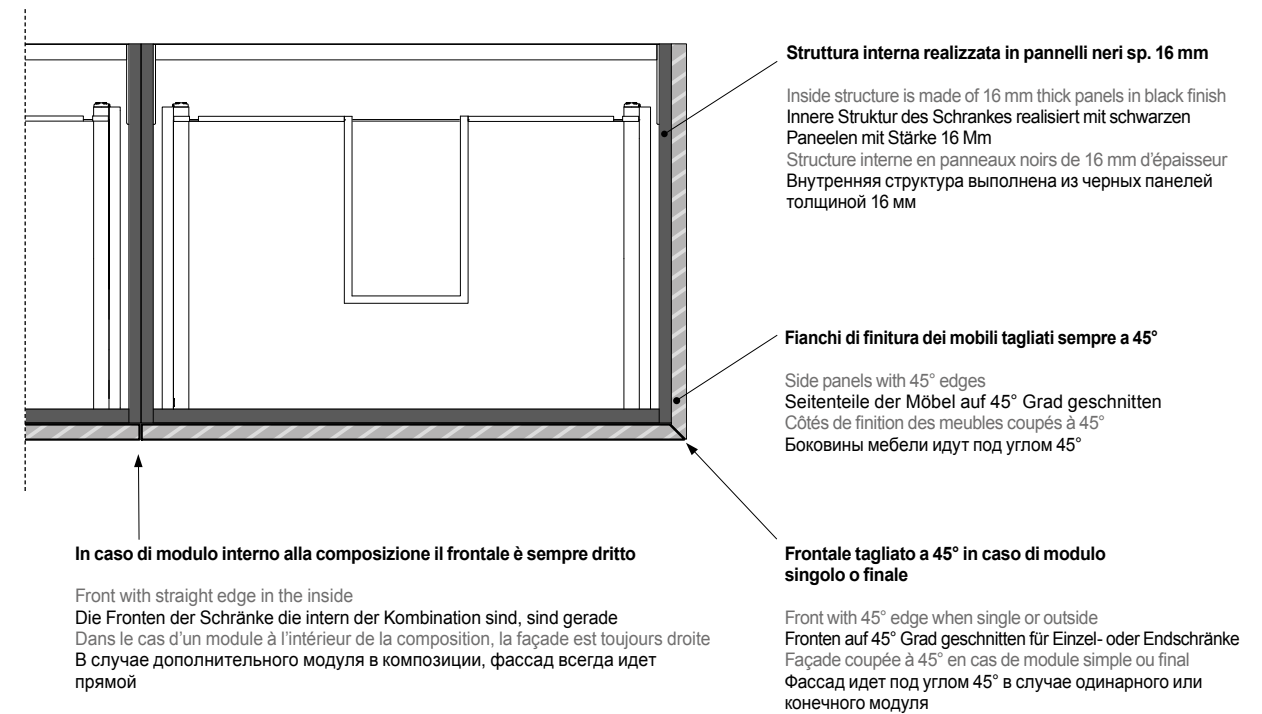

Composizione

Multiple units / Kombination / Composition / Композиция

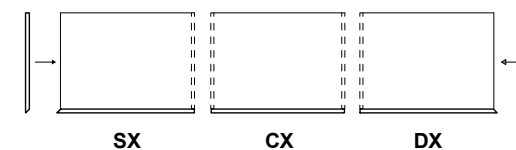

Modulo singolo

Single unit / Einzelschrank / Module simple / Одиночный модуль

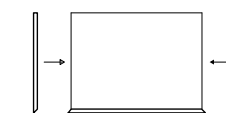

Mobili portalavabo

Vanity units / Waschtischunterschranke
Meubles sous-vasque / Тумба для раковины

H 30 cm P 52,5 cm

Finiture disponibili: / available finishes: / verfügbare Materialien: / finitions disponibles: / имеющиеся отделки:

M = Laccato opaco / Matt lacquered / Matt lackiert / Laqué mat / Лак матов
G = Laccato lucido / Gloss lacquered / Glanz lackiert / Laqué brillant / Лак Глянц
D = Laccato metallizzato lucido / Glossy metallic lacquered / Lackiert in Metallikfarbe glanz / Laqué métallisé brillant / Лакированная металлизированная гляцевая отделка

VL = Vetro colorato lucido / Gloss lacquered glass / Glas glanz / Verre coloré brillant
Стекло цветное гляцевое
SP = Specchio
SF = Specchio fumé
SB = Specchio bronzato / Bronzed mirror / Spiegel bronze / Miroir bronzé
Бронзовое зеркало
VC = Vetro decorato (Saffiano, Millerighe)
SS = Specchio bronzato satinato / Bronzed satin mirror / Spiegel Bronze satiniert
Miroir bronze satiné / Сатинированное бронзовое зеркало

Mobile portalavabo sospeso con 1 cassetto

Wall mounted vanity with 1 drawer
Waschtischunterschrank mit 1 Schublade
Meuble sous-vasque suspendu avec 1 tiroir
Тумба навесная для раковины с 1 ящиком

L	Peso - m ³ weight - m ³ Gewicht - m ³ Poids - m ³ Вес - м ³	Codice / Code Artikel Code / Код	Prezzo / Price / Preis / Prix / Цена		
			M - G - D	VL - SP SF - SB	VC - SS
70	kg 18 - 0,142 m ³	ODL155070_	765	-	-
85	kg 23 - 0,182 m ³	ODL155085_	824	-	-
105	kg 29 - 0,221 m ³	ODL155105_	909	-	-
120	kg 34 - 0,260 m ³	ODL155120_	981	-	-
70	kg 18 - 0,142 m ³	ODV155070_	-	1.022	1.062
85	kg 23 - 0,182 m ³	ODV155085_	-	1.107	1.170
105	kg 29 - 0,221 m ³	ODV155105_	-	1.215	1.314
120	kg 34 - 0,260 m ³	ODV155120_	-	1.323	1.436

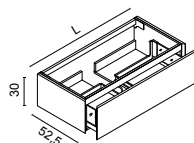

Fianco di finitura per mobili H 30 cm, spessore 2/2,2 cm. Prezzo unitario

2/2,2-cm thick end finishing panel for 30-cm high units. Price each
Abschluss-Seitenteile für die Möbel H 30 cm, Stärke 2/2,2 cm
Einheitspreis / Côté de finition pour meubles H 30cm, épaisseur 2/2,2 cm
Prix à l'unité / Отделочные боковины для мебели H 30 см., толщиной 2/2,2 см. Цена за штуку

Peso - m ³ weight - m ³ Gewicht - m ³ Poids - m ³ Вес - м ³	Codice / Code Artikel Code / Код	Prezzo / Price / Preis / Prix / Цена		
		M - G - D	VL - SP SF - SB	VC - SS
kg 0,3 - 0,00 m ³	ODL830FIN_	153	-	-
kg 0,3 - 0,00 m ³	ODV830FIN_	-	234	252

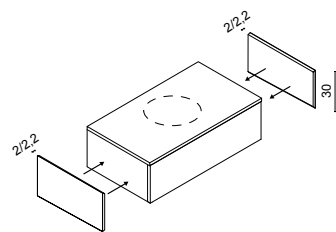

kg 0,3 - 0,00 m ³	ODL830FIN_	153	-	-
kg 0,3 - 0,00 m ³	ODV830FIN_	-	234	252

Mobili complementari

Additional wall-hung base units / Zusätzliche Schränke
Meubles complémentaires / Дополнительная мебель

H 30 cm P 52,5 cm

Finiture disponibili: / available finishes: / verfügbare Materialien: / finitions disponibles: / имеющиеся отделки:

M = Laccato opaco / Matt lacquered / Matt lackiert / Laqué mat / Лак матов
G = Laccato lucido / Gloss lacquered / Glanz lackiert / Laqué brillant / Лак Глянц
D = Laccato metallizzato lucido / Glossy metallic lacquered / Lackiert in Metallikfarbe glanz / Laqué métallisé brillant / Лакированная металлизированная гляцевая отделка

VL = Vetro colorato lucido / Gloss lacquered glass / Glas glanz / Verre coloré brillant
Стекло цветное гляцевое
SP = Specchio
SF = Specchio fumé
SB = Specchio bronzato / Bronzed mirror / Spiegel bronze / Miroir bronzé
Бронзовое зеркало
VC = Vetro decorato (Saffiano, Millerighe)
SS = Specchio bronzato satinato / Bronzed satin mirror / Spiegel Bronze satiniert
Miroir bronze satiné / Сатинированное бронзовое зеркало

Mobile complementare sospeso con 1 cassetto

Additional wall-hung base unit with 1 drawer
Hängender Unterschrank mit 1 Schublade
Elément complémentaire suspendu avec 1 tiroir
Дополнительный подвесной элемент с 1 ящиком

L	Peso - m ³ weight - m ³ Gewicht - m ³ Poids - m ³ Вес - м ³	Codice / Code Artikel Code / Код	Prezzo / Price / Preis / Prix / Цена		
			M - G - D	VL - SP SF - SB	VC - SS
35	kg 13 - 0,083 m ³	ODL555035_	572	-	-
50	kg 16 - 0,103 m ³	ODL555050_	644	-	-
70	kg 21 - 0,142 m ³	ODL555070_	738	-	-
85	kg 29 - 0,182 m ³	ODL555085_	797	-	-
105	kg 36 - 0,221 m ³	ODL555105_	882	-	-
120	kg 41 - 0,260 m ³	ODL555120_	954	-	-
35	kg 13 - 0,083 m ³	ODV555035_	-	770	783
50	kg 16 - 0,103 m ³	ODV555050_	-	864	887
70	kg 21 - 0,142 m ³	ODV555070_	-	995	1.035
85	kg 29 - 0,182 m ³	ODV555085_	-	1.080	1.143
105	kg 36 - 0,221 m ³	ODV555105_	-	1.188	1.287
120	kg 41 - 0,260 m ³	ODV555120_	-	1.296	1.409

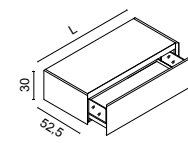

Fianco di finitura per mobili H 30 cm, spessore 2/2,2 cm. Prezzo unitario

2/2,2-cm thick end finishing panel for 30-cm high units. Price each
Abschluss-Seitenteile für die Möbel H 30 cm, Stärke 2/2,2 cm
Einheitspreis / Côté de finition pour meubles H 30cm, épaisseur 2/2,2 cm
Prix à l'unité / Отделочные боковины для мебели H 30 см., толщиной 2/2,2 см. Цена за штуку

Peso - m ³ weight - m ³ Gewicht - m ³ Poids - m ³ Вес - м ³	Codice / Code Artikel Code / Код	Prezzo / Price / Preis / Prix / Цена		
		M - G - D	VL - SP SF - SB	VC - SS
kg 0,3 - 0,00 m ³	ODL830FIN_	153	-	-
kg 0,3 - 0,00 m ³	ODV830FIN_	-	234	252

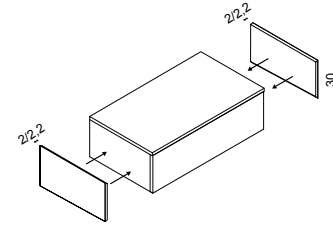

kg 0,3 - 0,00 m ³	ODL830FIN_	153	-	-
kg 0,3 - 0,00 m ³	ODV830FIN_	-	234	252

Mobili portalavabo

Vanity units / Waschtischunterschranke
Meubles sous-vasque / Тумба для раковины

H 50 cm P 52,5 cm

Finiture disponibili: / available finishes: / verfügbare Materialien: / finitions disponibles: / имеющиеся отделки:

M = Laccato opaco / Matt lacquered / Matt lackiert / Laqué mat / Лак матов
G = Laccato lucido / Gloss lacquered / Glanz lackiert / Laqué brillant / Лак Глянц
D = Laccato metallizzato lucido / Glossy metallic lacquered / Lackiert in Metallikfarbe glanz / Laqué métallisé brillant / Лакированная металлизированная глянцевая отделка

VL = Vetro colorato lucido / Gloss lacquered glass / Glas glanz / Verre coloré brillant
Стекло цветное глянцевое
SP = Specchio
SF = Specchio fumé
SB = Specchio bronzato / Bronzed mirror / Spiegel bronze / Miroir bronzé
Бронзовое зеркало
VC = Vetro decorato (Saffiano, Millerighe)
SS = Specchio bronzato satinato / Bronzed satin mirror / Spiegel Bronze satiniert
Miroir bronze satiné / Сатинированное бронзовое зеркало

Mobile portalavabo sospeso con 2 cassetti

Wall mounted vanity with 2 drawers
Hängender Waschtischunterschrank mit 2 Schubladen
Meuble sous-vasque suspendu avec 2 tiroirs
Тумба для раковины навесная с 2 ящиками

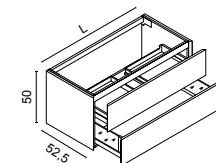

L	Peso - m ³ weight - m ³ Gewicht - m ³ Poids - m ³ Вес - м ³	Codice / Code Artikel Code / Код	Prezzo / Price / Preis / Prix / Цена		
			M - G - D	VL - SP SF - SB	VC - SS
70	kg 36 - 0,284 m ³	ODL185070_	1.116	-	-
85	kg 47 - 0,363 m ³	ODL185085_	1.229	-	-
105	kg 57 - 0,442 m ³	ODL185105_	1.373	-	-
120	kg 67 - 0,520 m ³	ODL185120_	1.490	-	-
70	kg 36 - 0,284 m ³	ODV185070_	-	1.539	1.620
85	kg 47 - 0,363 m ³	ODV185085_	-	1.697	1.823
105	kg 57 - 0,442 m ³	ODV185105_	-	1.886	2.066
120	kg 67 - 0,520 m ³	ODV185120_	-	2.048	2.282

Fianco di finitura per mobili H 50 cm, spessore 2/2,2 cm. Prezzo unitario

2/2,2-cm thick end finishing panel for 50-cm high units. Price each
Abschluss-Seitenteile für die Möbel H 50 cm, Stärke 2/2,2 cm
Einheitspreis / Côté de finition pour meubles H 50 cm, épaisseur 2/2,2 cm
Prix à l'unité / Отделочные боковины для мебели H 50 см., толщиной 2/2,2 см. Цена за штуку

Peso - m ³ weight - m ³ Gewicht - m ³ Poids - m ³ Вес - м ³	Codice / Code Artikel Code / Код	Prezzo / Price / Preis / Prix / Цена		
		M - G - D	VL - SP SF - SB	VC - SS
		Sp. 2,0	Sp. 2,2	Sp. 2,2

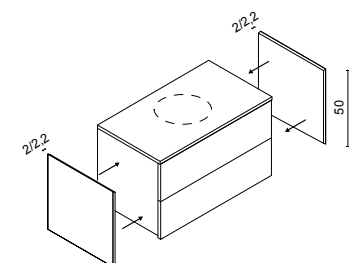

kg 0,5 - 0,00 m ³	ODL850FIN_	216	-	-
kg 0,5 - 0,00 m ³	ODV850FIN_	-	338	446

Mobili complementari

Additional wall-hung base units / Zusätzliche Schränke
Meubles complémentaires / Дополнительная мебель

H 50 cm P 52,5 cm

Finiture disponibili: / available finishes: / verfügbare Materialien: / finitions disponibles: / имеющиеся отделки:

M = Laccato opaco / Matt lacquered / Matt lackiert / Laqué mat / Лак матов
G = Laccato lucido / Gloss lacquered / Glanz lackiert / Laqué brillant / Лак Глянц
D = Laccato metallizzato lucido / Glossy metallic lacquered / Lackiert in Metallikfarbe glanz / Laqué métallisé brillant / Лакированная металлизированная глянцевая отделка

VL = Vetro colorato lucido / Gloss lacquered glass / Glas glanz / Verre coloré brillant
Стекло цветное глянцевое
SP = Specchio
SF = Specchio fumé
SB = Specchio bronzato / Bronzed mirror / Spiegel bronze / Miroir bronzé
Бронзовое зеркало
VC = Vetro decorato (Saffiano, Millerighe)
SS = Specchio bronzato satinato / Bronzed satin mirror / Spiegel Bronze satiniert
Miroir bronze satiné / Сатинированное бронзовое зеркало

Mobile complementare sospeso con 2 cassetti

Additional wall-hung base unit with 2 drawers
Seitlicher, hängender Schrank mit 2 Schubladen
Élément complémentaire suspendu avec 2 tiroirs
Тумба боковая навесная с 2 ящиками

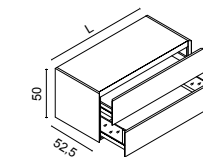

L	Peso - m ³ weight - m ³ Gewicht - m ³ Poids - m ³ Вес - м ³	Codice / Code Artikel Code / Код	Prezzo / Price / Preis / Prix / Цена		
			M - G - D	VL - SP SF - SB	VC - SS
35	kg 26 - 0,165 m ³	ODL585035_	824	-	-
50	kg 31 - 0,205 m ³	ODL585050_	954	-	-
70	kg 41 - 0,284 m ³	ODL585070_	1.089	-	-
85	kg 57 - 0,363 m ³	ODL585085_	1.202	-	-
105	kg 69 - 0,442 m ³	ODL585105_	1.346	-	-
120	kg 82 - 0,520 m ³	ODL585120_	1.463	-	-
35	kg 26 - 0,165 m ³	ODV585035_	-	1.166	1.193
50	kg 31 - 0,205 m ³	ODV585050_	-	1.332	1.382
70	kg 41 - 0,284 m ³	ODV585070_	-	1.512	1.593
85	kg 57 - 0,363 m ³	ODV585085_	-	1.670	1.796
105	kg 69 - 0,442 m ³	ODV585105_	-	1.859	2.039
120	kg 82 - 0,520 m ³	ODV585120_	-	2.021	2.255

Fianco di finitura per mobili H 50 cm, spessore 2/2,2 cm. Prezzo unitario

2/2,2-cm thick end finishing panel for 50-cm high units. Price each
Abschluss-Seitenteile für die Möbel H 50 cm, Stärke 2/2,2 cm
Einheitspreis / Côté de finition pour meubles H 50 cm, épaisseur 2/2,2 cm
Prix à l'unité / Отделочные боковины для мебели H 50 см., толщиной 2/2,2 см. Цена за штуку

Peso - m ³ weight - m ³ Gewicht - m ³ Poids - m ³ Вес - м ³	Codice / Code Artikel Code / Код	Prezzo / Price / Preis / Prix / Цена		
		M - G - D	VL - SP SF - SB	VC - SS
		Sp. 2,0	Sp. 2,2	Sp. 2,2

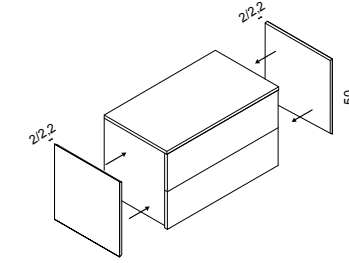

kg 0,5 - 0,00 m ³	ODL850FIN_	216	-	-
kg 0,5 - 0,00 m ³	ODV850FIN_	-	338	446

Colonna sospesa

Wall-hung tall unit / Hängender Hochschrank
Colonne suspendue / Подвесная колонна

H 162 cm **P 33 cm**

Finiture disponibili: / available finishes: / verfügbare Materialien: / finitions disponibles: / имеющиеся отделки:

M = Laccato opaco / Matt lacquered / Matt lackiert / Laqué mat / Лак матов
G = Laccato lucido / Gloss lacquered / Glanz lackiert / Laqué brillant / Лак Глянц
D = Laccato metallizzato lucido / Glossy metallic lacquered / Lackiert in Metallfarbe glanz Laqué métallisé brillant / Лакированная металлизированная глянцевая отделка

VL = Vetro colorato lucido / Gloss lacquered glass / Glas glanz / Verre coloré brillant
Стекло цветное глянцевое
SP = Specchio
SF = Specchio fumé
SB = Specchio bronzato / Bronzed mirror / Spiegel bronze / Miroir bronzé
Бронзовое зеркало
VC = Vetro decorato (Saffiano, Millerighe)
SS = Specchio bronzato satinato / Bronzed satin mirror / Spiegel Bronze satiniert
Miroir bronze satiné / Сатинированное бронзовое зеркало

Colonna sospesa 1 anta dx-sx

Suspended tall unit with 1 rh/lh door
Hängender Hochschrank mit 1 Tür rechts oder links
Colonne suspendue 1 porte droite/gauche
Пенал навесной с 1 дверцей прав.-лев.

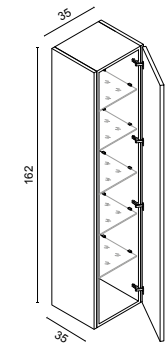

L	Peso - m ³ weight - m ³ Gewicht - m ³ Poids - m ³ Вес - м ³	Codice / Code Artikel Code / Код	Prezzo / Price / Preis / Prix / Цена			
			M - G - D	VL - SP SF - SB	VC - SS	
35	kg 45 - 0,42 m ³	DX	0DL710353D_	1.548	-	-
			0DV710353D__	-	2.039	2.205
		SX	0DL710353S_	1.548	-	-
			0DV710353S__	-	2.039	2.205

Maniglie e piedini

Handles and feet / Handgriffe und Füße
Poignées et pieds / Ручки и ножки

CR = Struttura cromo / Chrome frame / Struktur in Chrom / Structure chromée / Структура хром

OR = Struttura oro / Gold frame / Struktur in Gold / Structure dorée / Структура золото

Dimensioni / Dimension Maße / Dimension / Размеры	Codice / Code Artikel Code / Код	Prezzo / Price Preis / Prix / Цена
	CR	OR

Maniglia quadrata

Square handle / Quadratischer Griff / Poignée carrée / Квадратная ручка

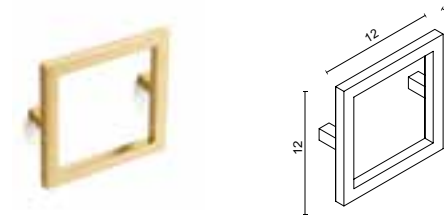

L 12 P 3 H 12			
kg 0,3 - 0,00 m ³	DAM01__	176	176

Maniglia "Musa"

"Musa" Handle / "Musa" Griff / Poignée "Musa" / Ручка "Musa"

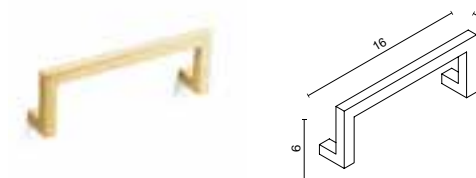

L 16 P 3 H 6			
kg 0,2 - 0,00 m ³	DAM05__	108	135

Maniglia ovale

Oval handle / Ovaler Griff / Poignée ovale / Овальная ручка



L 8 P 3 H 12			
kg 0,3 - 0,00 m ³	DAM02__	147	147

Piedino

Foot / Fuss / Pied / Ножка



L 9 P 9 H 22,5			
kg 1 - 0,01 m ³	0DAP05__	128	173

L 9 P 9 H 35			
kg 1 - 0,01 m ³	0DAP06__	138	196

Lavabi da appoggio

Countertop basins / Aufsatzbecken / Vasque à poser / Накладные раковины

ATTENZIONE: qualora si desideri il lavabo con 1 foro rubinetto, oppure senza fori rubinetto, si prega di specificarlo al momento dell'ordine.

ATTENTION. Should you need the washbasin with 1 tap hole or without tap holes, please specify it in your order.

ACHTUNG. Auf Anfrage können die Waschbecken mit 1-Loch oder ohne Loch für Armatur geliefert werden (Info bei der Auftragserteilung eingeben)

ATTENTION. Pour vasques demandées avec 1 trou ou sans trou robinet, c'est nécessaire le spécifier dans la commande.

ВНИМАНИЕ. Просьба специфицировать при заказе необходимость раковины с 1 отверстием под смеситель либо без отверстий.

I rubinetti non sono compresi nel prezzo dei lavabi / Taps are not included in countertop basin price. / Die Preise der Waschbecken verstehen sich ohne Waschtischarmaturen. / Les prix des robinets n'est pas inclus dans les prix des lavabos. / Стоимость смесителей не включена в цену раковин.

Per ordini di soli lavabi senza mobile maggiorazione del 30% sul prezzo di listino. / For orders of washbasins without vanity extra charge of 30% on the price list. / Aufpreis von 30% auf dem Standardpreis für Bestellungen von Waschbecken ohne Waschtischkonsole oder Waschtischunterschrank. / Pour commandes de vasques ou plans vasques fournis seuls, sans le meuble, sera appliqué la majoration de 30%. / При заказе только раковин без мебели увеличение цены по прайс-листу составит 30%.

*** Lavabo fornito di piletta click-click con copri piletta in resina lucida**

Washbasin complete with click-clack waste with waste cover in glossy resin
Waschbecken inklusiv von Abfluss mit „Click-Clack“ Funktion und mit Deckel aus Kunstharz / Vasque fournie de bonde clic-clac avec cache-bonde en résine brillante / Раковина, оснащенная донным клапаном с крышкой слива из минерального литья в глянцевой отделке.

Lavabo in appoggio in resina bianca lucida 3 fori rubinetto

Countertop basin in glossy white resin with 3 tap holes
Aufsatzwaschbecken in Harz Hochglanz weiss mit 3 Loechern fuer den Wasserhahn / Vasque à poser en résine blanche brillante avec 3 trous robinet / Накладная раковина из белого глянцевого минерального литья с 3 отверстиями под смеситель

Dimensioni / Dimension / Maße / Dimension / Размеры	Codice / Code Artikel / Code Код	Prezzo / Price / Preis / Prix / Цена
---	----------------------------------	--------------------------------------

L 65 P 47 H 13 kg 24 - 0,121 m³	OLTOPT91	1.222
------------------------------------	----------	-------

L 88 P 47 H 13 kg 28 - 0,164 m³	OLTOPT92	1.415
------------------------------------	----------	-------



L 70 P 40 H 15 kg 26 - 0,123 m³	OPT95	1.809
------------------------------------	-------	-------



Ordinare la piletta OPT79_
Please order waste OPT79_
Bitte bestellen Sie die Ablaufgarnitur OPT79_
Commander la bonde réf. OPT79_ /
Необходимо заказать сливной донный клапан OPT79_

L 70 P 48 H 14 kg 29 - 0,160 m³	OPT99	1.688
------------------------------------	-------	-------



L 65 P 47 H 14 kg 28 - 0,170 m³	OLTOPT96	1.626
------------------------------------	----------	-------

124 Luxury Collection

OASIS

Lavabi da appoggio

Countertop basins / Aufsatzbecken / Vasque à poser / Накладные раковины

> Plissé

I lavabi sono forniti di serie con 3 fori rubinetto / Washbasins are always supplied with 3 tap holes. / Die Waschbecken sind mit 3-Loch für Armatur ausgestattet. / Les vasques sont fournies avec 3 trous de robinet. / Раковины поставляются с 3 отверстиями для крана.

Piletta a scarico continuo inclusa / The free-flowing waste is included / Die frei-fließende Auslaufgarnitur ist inbegriffen / Equipé de bonde à écoulement libre / Пробка для постоянного слива в комплекте

ATTENZIONE: qualora si desideri il lavabo con 1 foro rubinetto, oppure senza fori rubinetto, si prega di specificarlo al momento dell'ordine.

ATTENTION. Should you need the washbasin with 1 tap hole or without tap holes, please specify it in your order.

ACHTUNG. Auf Anfrage können die Waschbecken mit 1-Loch oder ohne Loch für Armatur geliefert werden (Info bei der Auftragserteilung eingeben)

ATTENTION. Pour vasques demandées avec 1 trou ou sans trou robinet, c'est nécessaire le spécifier dans la commande.

ВНИМАНИЕ. Просьба специфицировать при заказе необходимость раковины с 1 отверстием под смеситель либо без отверстий.

I rubinetti non sono compresi nel prezzo dei lavabi / Taps are not included in countertop basin price. / Die Preise der Waschbecken verstehen sich ohne Waschtischarmaturen. / Les prix des robinets n'est pas inclus dans les prix des lavabos. / Стоимость смесителей не включена в цену раковин.

Per ordini di soli lavabi senza mobile maggiorazione del 30% sul prezzo di listino. / For orders of washbasins without vanity extra charge of 30% on the price list. / Aufpreis von 30% auf dem Standardpreis für Bestellungen von Waschbecken ohne Waschtischkonsole oder Waschtischunterschrank. / Pour commandes de vasques ou plans vasques fournis seuls, sans le meuble, sera appliqué la majoration de 30%. / При заказе только раковин без мебели увеличение цены по прайс-листу составит 30%.

Lavabo in appoggio in ceramica bianca lucida

Countertop basin in glossy white ceramic
Aufsatzbecken aus Keramik in Weiss glanz
Vasque à poser en céramique blanche
Накладная керамическая белая глянцевая раковина

Dimensioni / Dimension / Maße / Dimension / Размеры	Codice / Code Artikel / Code Код	Prezzo / Price / Preis / Prix / Цена
---	----------------------------------	--------------------------------------

Plissé > Tutto bianco

All white basin / Komplett in Weiss / Entièrement blanc
Полностью белая



L 65,5 P 45,5 H 16 kg 16 - 0,06 m³	OPILAOVBI3	1.377
---------------------------------------	------------	-------

Plissé > Con anello cromato

Chrome ring / Ring in Chrom / Avec anneau chromé
Хромированный диск



L 65,5 P 45,5 H 16 kg 16 - 0,06 m³	OPILAOVBLCR3	1.458
---------------------------------------	--------------	-------

Plissé > Con anello dorato

Gold ring / Ring in Gold / Avec anneau doré
Золотой диск



L 65,5 P 45,5 H 16 kg 16 - 0,06 m³	OPILAOVBLOR3	1.530
---------------------------------------	--------------	-------

Daphne 125

Lavabi da appoggio

Countertop basins / Aufsatzbecken / Vasque à poser / Накладные раковины

> Calla

I lavabi sono forniti di serie con 3 fori rubinetto / Washbasins are always supplied with 3 tap holes. / Die Waschbecken sind mit 3-Loch für Armatur ausgestattet. / Les vasques sont fournies avec 3 trous de robinet. / Раковины поставляются с 3 отверстиями для крана.

ATTENZIONE: qualora si desideri il lavabo con 1 foro rubinetto, oppure senza fori rubinetto, si prega di specificarlo al momento dell'ordine.

ATTENTION. Should you need the washbasin with 1 tap hole or without tap holes, please specify it in your order.

ACHTUNG. Auf Anfrage können die Waschbecken mit 1-Loch oder ohne Loch für Armatur geliefert werden (Info bei der Auftragserteilung eingeben)

ATTENTION. Pour vasques demandées avec 1 trou ou sans trou robinet, c'est nécessaire le spécifier dans la commande.

ВНИМАНИЕ. Просьба специфицировать при заказе необходимость раковины с 1 отверстием под смеситель либо без отверстий.

Piletta a scarico continuo inclusa / The free-flowing waste is included / Die frei-fließende Auslaufgarnitur ist inbegriffen / Equipé de bonde à écoulement libre / Пробка для постоянного слива в комплекте

I rubinetti non sono compresi nel prezzo dei lavabi / Taps are not included in countertop basin price. / Die Preise der Waschbecken verstehen sich ohne Waschtischarmaturen. / Les prix des robinets n'est pas inclus dans les prix des lavabos. / Стоимость смесителей не включена в цену раковин.

Per ordini di soli lavabi senza mobile maggiorazione del 30% sul prezzo di listino. / For orders of washbasins without vanity extra charge of 30% on the price list. / Aufpreis von 30% auf dem Standardpreis für Bestellungen von Waschbecken ohne Waschtischkonsole oder Waschtischunterschrank. / Pour commandes de vasques ou plans vasques fournis seuls, sans le meuble, sera appliqué la majoration de 30%. / При заказе только раковин без мебели увеличение цены по прайс-листу составит 30%.

Lavabo in appoggio in ceramica bianca lucida

Countertop basin in glossy white ceramic
Aufsatzbecken aus Keramik in Weiss glanz

Vasque à poser en céramique blanche

Накладная керамическая белая глянцевая раковина

Dimensioni / Dimension /
Maße / Dimension
Размеры

Codice / Code
Artikel / Code
Код

Prezzo / Price
/ Preis / Prix /
Цена

Calla > Tutto bianco

All white basin / Komplet in Weiss / Entièrement blanc
Полностью белая



L 62,5 P 44 H 16
kg 13 - 0,06 m³

OCALAOVBL3

988

Calla > Smaltato cromo esternamente

Basin with chrome enamel exterior / Waschbecken aussen
chrom emalliert / Émaillé extérieur chrome / внешней
стороны хромированная эмаль



L 62,5 P 44 H 16
kg 13 - 0,06 m³

OCALAOVCR3

1.613

Calla > Smaltato oro esternamente

Basin with gold enamel exterior / Waschbecken aussen
gold emalliert / Émaillé extérieur or / внешней
стороны золотая эмаль



L 62,5 P 44 H 16
kg 13 - 0,06 m³

OCALAOVOR3

1.825

126 Luxury Collection

OASIS

Lavabi in ceramica ad incasso

Under countertop basin in ceramic / Unterbauwaschbecken aus Keramik
Vasque en céramique à encastrer / Раковина керамическая встроенная

B = Bianco / white / Weiss / Blanc / Белая

Ordinare rubinetto con piletta oppure piletta OPT77

Please order tap with pop-up drain waste or waste OPT77 / Bitte bestellen Sie die Waschtischarmatur mit Ablaufgarnitur und Ventilkugel oder Ablaufgarnitur OPT77
Commander le robinet avec la bonde ou la bonde réf. OPT77 / Необходимо заказать смеситель с донным клапаном либо сливной клапан OPT 77.

Sistema troppo pieno incluso con il lavabo

Overflow system provided with the washbasin / Waschbecken mit Überlauf Kit de trop-plein
fourni avec le lavabo / Система слива перелива в комплекте с раковиной

Il lavabo L 56 cm viene fornito per le basi portalavabo L 70 e 85 cm.

Il lavabo L 71 cm viene fornito per le basi portalavabo L 105 e 120 cm.

The basin L 56 cm is available L 70 and L 85 cm washbasin units. The basin L 71 cm is available L 105 and L 120 cm washbasin units

Das Waschbecken L 56 cm wird für die Waschtischunterschranke L 70 und 85 cm geliefert. Das Waschbecken L 71 cm wird für die Waschtischunterschranke L 105 und 120 cm geliefert / Le lavabo de 56 cm est pour les meubles sous-vasque de 70 et 85 cm Le lavabo de 71 cm est pour les meubles sous-vasque de 105 et 120 cm.

Раковина L 56 см. совместима с тумбами L 70 и 85 см. Раковина L 71 см совместима с тумбами L 105 и 120 см.

Lavabo ad incasso sottopiano in ceramica senza piletta con troppo pieno

Under countertop basin in ceramic without waste. With overflow / Unterbauwaschbecken aus Keramik ohne Auslauf. Mit Überlauf / Vasque en céramique à encastrer par-dessous sans bonde. Avec trop-plein / Раковина керамическая, встраиваемая под столешницу, без сливного устройства, со сливом - переливом.

Dimensioni / Dimension
Maße / Dimension
Размеры

Codice / Code
Artikel Code / Код

Prezzo / Price
Preis / Prix / Цена



L 56 P 37 H 18
kg 9 - 0,06 m³

B 0LSGA056W

355

L 71 P 37 H 19
kg 11 - 0,08 m³

B 0LSGA071W

455

Daphne 127

Top in marmo per lavabi ad incasso sottopiano ed integrati in vetro

P 53 cm

Marble tops for under countertop basins and integrated glass tops / Abdeckplatte aus Marmor für Unterbauwaschbecken und Waschtische aus Glas / Plans en marbre pour vasques à encastrer par-dessous et plans vasques intégrés en verre
Столешницы из мрамора для встраиваемых раковин, а также столешницы с интегрированными раковинами из стекла

Top in marmo

Marble tops / Marmorplatten / Plans en marbre / Мраморные столешницы



Top integrati in vetro

Integrated glass tops / Glaswaschtische / Plans vasques intégrés en verre / Интегрированные стеклянные столешницы



I top in marmo vengono imballati **di serie** in una cassa di legno al fine di evitare rotture e graffi. Il costo della cassa è compreso nel prezzo del marmo. Il marmo deve essere obbligatoriamente verificato al momento della consegna. Nessun reclamo verrà accettato dopo tale data.

Marble tops are **always** packed in wooden crates in order to avoid any risk of damages or scratches. The cost of the wooden crate is included in the marble price. The marble top conditions must be verified at the delivery. After that claims won't be accepted.

Die Marmorplatten werden **standard** in einem Holzverschlag verpackt und geliefert um Schaden zu vermeiden. Der Preis der Marmorplatte ist inklusiv von jenem des Holzverschlages. Der Zustand der Marmorplatte muss sofort nach der Ablieferung überprüft werden. Reklamationen nach diesem Datum werden nicht angenommen.

Les plans en marbre sont **toujours** livrés dans une caisse en bois pour éviter ruptures et rayures pendant le transport et le coût de la caisse est déjà compris dans le prix du plan. L'intégrité du plan en marbre doit être impérativement vérifiée à l'instant de la livraison et aucune réclamation pour ruptures ou endommagements sera ensuite acceptée.

Мраморные столешницы при стандартной поставке упаковывают в деревянный короб с целью предотвращения боя и царапин. Стоимость ящика включена в стоимость мрамора. Мрамор должен быть **обязательно** осмотрен в момент поставки, позже рекламации не будут приниматься к рассмотрению.

Top in marmo per lavabi ad incasso sottopiano ed integrati in vetro

P 53 cm

Marble tops for under countertop basins and integrated glass tops / Abdeckplatte aus Marmor für Unterbauwaschbecken und Waschtische aus Glas / Plans en marbre pour vasques à encastrer par-dessous et plans vasques intégrés en verre
Столешницы из мрамора для встраиваемых раковин, а также столешницы с интегрированными раковинами из стекла

Finiture disponibili: / available finishes: / verfügbare Materialien: / finitions disponibles: / имеющиеся отделки:

VL = Vetro colorato lucido / Gloss lacquered glass / Glas glanz / Verre coloré brillant / Стекло цветное глянцевое

VS = Vetro colorato satinato / Satin lacquered glass / Glas satiniert / Verre coloré satiné / Стекло цветное сатирированное

L = larghezza senza fianchi di finitura / Length without end panels
Breite exklusive Seitenteile / Largeur sans côtés de finition
Ширина указана без боковин

L = Larghezza totale, comprensiva dei fianchi di finitura / Total length with end panels
Gesamtbreite einschliesslich Seitenteile / Largeur totale, compris les côtés de finition / Общая длина, включая боковины

L	L	Codice / Code Artikel / Code / Код	Prezzo / Price / Preis / Prix / Цена										
			Marmi / Marbles / Marbres / Marmorplatten / Мрамор										
			LBC	LMQ	LEL	LED	LLF	LNA	LBS	LCO	VL	VS	
			BIANCO CARRARA	NERO MARQUINIA	EMPERADOR LIGHT	EMPERADOR DARK	LASA FANTASTICO	NERO ASSOLUTO	BIANCO STATUARIO	CALACATA ORO			
			LBN			LMB							
			BARDIGLIO NUVOLATO			MISTIC BROWN							
			Sp. 2,0										Sp. 1,0
L 70	75	ODSMS075AC_	776	812	812	843	1.235	843	1.100	1.505	-	-	
	28 kg												
	0,100 m ³	ODV075AC_Q	-	-	-	-	-	-	-	-	878	1.058	
L 85	90	ODSMS090AC_	873	909	909	950	1.422	950	1.260	1.746	-	-	
	42 kg												
	0,112 m ³	ODV090AC_R	-	-	-	-	-	-	-	-	891	1.067	
L 105	110	ODSMS110AC_	997	1.047	1.047	1.096	1.668	1.096	1.474	2.073	-	-	
	46 kg												
	0,120 m ³	ODV110AC_R	-	-	-	-	-	-	-	-	945	1.130	
L 105	110	ODSMS110BS_	997	1.047	1.047	1.096	1.668	1.096	1.474	2.073	-	-	
	46 kg												
	0,120 m ³	ODV110BS_Q	-	-	-	-	-	-	-	-	945	1.130	
L 105	110	ODSMS110CD_	997	1.047	1.047	1.096	1.668	1.096	1.474	2.073	-	-	
	46 kg												
	0,120 m ³	ODV110CD_Q	-	-	-	-	-	-	-	-	945	1.130	
L 120	125	ODSMS125AC_	1.090	1.149	1.149	1.203	1.855	1.203	1.635	2.314	-	-	
	55 kg												
	0,140 m ³	ODV125AC_R	-	-	-	-	-	-	-	-	995	1.157	

Top in marmo per lavabi ad incasso sottopiano ed integrati in vetro

P 53 cm

Marble tops for under countertop basins and integrated glass tops / Abdeckplatte aus Marmor für Unterbauwaschbecken und Waschtische aus Glas / Plans en marbre pour vasques à encastrer par-dessous et plans vasques intègres en verre
Столешницы из мрамора для встраиваемых раковин, а также столешницы с интегрированными раковинами из стекла

Finiture disponibili: / available finishes: / verfügbare Materialien: / finitions disponibles: / имеющиеся отделки:

VL = Vetro colorato lucido / Gloss lacquered glass / Glas glanz / Verre coloré brillant / Стекло цветное глянцевое
VS = Vetro colorato satinato / Satin lacquered glass / Glas satiniert / Verre coloré satiné / Стекло цветное сатиновое

L = larghezza senza fianchi di finitura / Length without end panels
Breite exklusive Seitenteile / Largeur sans côtés de finition
Ширина указана без боковин

L = Larghezza totale, comprensiva dei fianchi di finitura / Total length with end panels / Gesamtbreite einschliesslich Seitenteile / Largeur totale, compris les côtés de finition / Общая длина, включая боковины

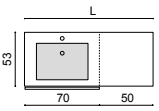
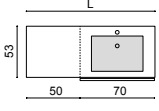
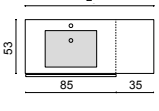
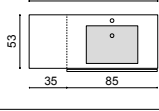
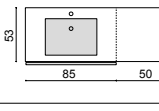
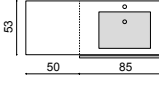
L	L	Codice / Code Artikel / Code / Код	Prezzo / Price / Preis / Prix / Цена										
			Marmi / Marbles / Marbres / Marmorplatten / Мрамор										
		LBC		LMQ	LEL	LED	LLF	LNA	LBS	LCO	VL	VS	
		BIANCO CARRARA		NERO MARQUINIA	EMPERADOR LIGHT	EMPERADOR DARK	LASA FANTASTICO	NERO ASSOLUTO	BIANCO STATUARIO	CALACATTA ORO			
		LBN		LMB									
		BARDIGLIO NUVOLATO		MISTIC BROWN									
		Sp. 2,0										Sp. 1,0	
L 120	125	ODSMS125DS_	1.090	1.149	1.149	1.203	1.855	1.203	1.635	2.314	-	-	
	55 kg 0,140 m³	ODV125DS_Q	-	-	-	-	-	-	-	-	995	1.157	
L 120	125	ODSMS125ED_	1.090	1.149	1.149	1.203	1.855	1.203	1.635	2.314	-	-	
	55 kg 0,140 m³	ODV125ED_Q	-	-	-	-	-	-	-	-	995	1.157	
L 120	125	ODSMS125BS_	1.090	1.149	1.149	1.203	1.855	1.203	1.635	2.314	-	-	
	55 kg 0,140 m³	ODV125BS_R	-	-	-	-	-	-	-	-	995	1.157	
L 120	125	ODSMS125CD_	1.090	1.149	1.149	1.203	1.855	1.203	1.635	2.314	-	-	
	55 kg 0,140 m³	ODV125CD_R	-	-	-	-	-	-	-	-	995	1.157	
L 135	140	ODSMS140DS_	1.188	1.246	1.246	1.309	2.043	1.309	1.791	2.556	-	-	
	59 kg 0,150 m³	ODV140DS_R	-	-	-	-	-	-	-	-	1.040	1.179	
L 135	140	ODSMS140ED_	1.188	1.246	1.246	1.309	2.043	1.309	1.791	2.556	-	-	
	59 kg 0,150 m³	ODV140ED_R	-	-	-	-	-	-	-	-	1.040	1.179	

Top in marmo per lavabi ad incasso sottopiano ed integrati in vetro

P 53 cm

Marble tops for under countertop basins and integrated glass tops / Abdeckplatte aus Marmor für Unterbauwaschbecken und Waschtische aus Glas / Plans en marbre pour vasques à encastrer par-dessous et plans vasques intègres en verre
Столешницы из мрамора для встраиваемых раковин, а также столешницы с интегрированными раковинами из стекла

Finiture disponibili: / available finishes: / verfügbare Materialien: / finitions disponibles: / имеющиеся отделки:

VL = Vetro colorato lucido / Gloss lacquered glass / Glas glanz / Verre coloré brillant / Стекло цветное глянцевое
VS = Vetro colorato satinato / Satin lacquered glass / Glas satiniert / Verre coloré satiné / Стекло цветное сатиновое

L = larghezza senza fianchi di finitura / Length without end panels
Breite exklusive Seitenteile / Largeur sans côtés de finition
Ширина указана без боковин

L = Larghezza totale, comprensiva dei fianchi di finitura / Total length with end panels / Gesamtbreite einschliesslich Seitenteile / Largeur totale, compris les côtés de finition / Общая длина, включая боковины

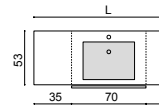
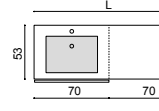
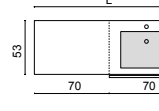
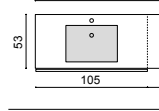
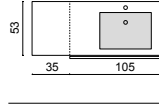
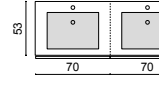
L	L	Codice / Code Artikel / Code / Код	Prezzo / Price / Preis / Prix / Цена										
			Marmi / Marbles / Marbres / Marmorplatten / Мрамор										
		LBC		LMQ	LEL	LED	LLF	LNA	LBS	LCO	VL	VS	
		BIANCO CARRARA		NERO MARQUINIA	EMPERADOR LIGHT	EMPERADOR DARK	LASA FANTASTICO	NERO ASSOLUTO	BIANCO STATUARIO	CALACATTA ORO			
		LBN		LMB									
		BARDIGLIO NUVOLATO		MISTIC BROWN									
		Sp. 2,0										Sp. 1,0	
L 140	145	ODSMS145FC_	1.219	1.282	1.282	1.345	2.105	1.345	1.844	2.636	-	-	
	60 kg 0,150 m³	ODV145FC_Q	-	-	-	-	-	-	-	-	1.062	1.229	
L 140	145	ODSMS145AS_	1.219	1.282	1.282	1.345	2.105	1.345	1.844	2.636	-	-	
	60 kg 0,150 m³	ODV145AS_Q	-	-	-	-	-	-	-	-	1.062	1.229	
L 140	145	ODSMS145AD_	1.219	1.282	1.282	1.345	2.105	1.345	1.844	2.636	-	-	
	60 kg 0,150 m³	ODV145AD_Q	-	-	-	-	-	-	-	-	1.062	1.229	
L 140	145	ODSMS145BS_	1.219	1.282	1.282	1.345	2.105	1.345	1.844	2.636	-	-	
	60 kg 0,150 m³	ODV145BS_R	-	-	-	-	-	-	-	-	1.062	1.229	
L 140	145	ODSMS145CD_	1.219	1.282	1.282	1.345	2.105	1.345	1.844	2.636	-	-	
	60 kg 0,150 m³	ODV145CD_R	-	-	-	-	-	-	-	-	1.062	1.229	
L 140	145	ODSMS145A2_	1.529	1.592	1.592	1.655	2.416	1.655	2.155	2.947	-	-	
	58 kg 0,150 m³	ODV145A2_Q	-	-	-	-	-	-	-	-	1.787	1.989	

Top in marmo per lavabi ad incasso sottopiano ed integrati in vetro

P 53 cm

Marble tops for under countertop basins and integrated glass tops / Abdeckplatte aus Marmor für Unterbauwaschbecken und Waschtische aus Glas / Plans en marbre pour vasques à encastrer par-dessous et plans vasques intègres en verre
Столешницы из мрамора для встраиваемых раковин, а также столешницы с интегрированными раковинами из стекла

Finiture disponibili: / available finishes: / verfügbare Materialien: / finitions disponibles: / имеющиеся отделки:

VL = Vetro colorato lucido / Gloss lacquered glass / Glas glanz / Verre coloré brillant / Стекло цветное глянцевое

VS = Vetro colorato satinato / Satin lacquered glass / Glas satiniert / Verre coloré satiné / Стекло цветное сатирированное

L = larghezza senza fianchi di finitura / Length without end panels
Breite exklusive Seitenteile / Largeur sans côtés de finition
Ширина указана без боковин

L = Larghezza totale, comprensiva dei fianchi di finitura / Total length with end panels / Gesamtbreite einschliesslich Seitenteile / Largeur totale, compris les côtés de finition / Общая длина, включая боковины

L	L	Codice / Code Artikel / Code / Код	Prezzo / Price / Preis / Prix / Цена										
			Marmi / Marbles / Marbres / Marmorplatten / Мрамор										
			LBC	LMQ	LEL	LED	LLF	LNA	LBS	LCO	VL	VS	
			BIANCO CARRARA	NERO MARQUINIA	EMPERADOR LIGHT	EMPERADOR DARK	LASA FANTASTICO	NERO ASSOLUTO	BIANCO STATUARIO	CALACATTA ORO			
			LBN	LMB									
			BARDIGLIO NUVOLATO	MISTIC	BROWN								
			Sp. 2,0									Sp. 1,0	
L 155	160	ODSMS160FC___	1.312	1.384	1.384	1.456	2.293	1.456	2.005	2.878	-	-	
	72 kg												
	0,190 m³	ODV160FC__R	-	-	-	-	-	-	-	-	1.098	1.287	
L 155	160	ODSMS160GS___	1.312	1.384	1.384	1.456	2.293	1.456	2.005	2.878	-	-	
	72 kg												
	0,190 m³	ODV160GS__R	-	-	-	-	-	-	-	-	1.098	1.287	
L 155	160	ODSMS160HD___	1.312	1.384	1.384	1.456	2.293	1.456	2.005	2.878	-	-	
	72 kg												
	0,190 m³	ODV160HD__R	-	-	-	-	-	-	-	-	1.098	1.287	
L 155	160	ODSMS160IS___	1.312	1.384	1.384	1.456	2.293	1.456	2.005	2.878	-	-	
	72 kg												
	0,190 m³	ODV160IS__Q	-	-	-	-	-	-	-	-	1.098	1.287	
L 155	160	ODSMS160LD___	1.312	1.384	1.384	1.456	2.293	1.456	2.005	2.878	-	-	
	72 kg												
	0,190 m³	ODV160LD__Q	-	-	-	-	-	-	-	-	1.098	1.287	
L 155	160	ODSMS160DS___	1.312	1.384	1.384	1.456	2.293	1.456	2.005	2.878	-	-	
	72 kg												
	0,190 m³	ODV160DS__R	-	-	-	-	-	-	-	-	1.098	1.287	

Top in marmo per lavabi ad incasso sottopiano ed integrati in vetro

P 53 cm

Marble tops for under countertop basins and integrated glass tops / Abdeckplatte aus Marmor für Unterbauwaschbecken und Waschtische aus Glas / Plans en marbre pour vasques à encastrer par-dessous et plans vasques intègres en verre
Столешницы из мрамора для встраиваемых раковин, а также столешницы с интегрированными раковинами из стекла

Finiture disponibili: / available finishes: / verfügbare Materialien: / finitions disponibles: / имеющиеся отделки:

VL = Vetro colorato lucido / Gloss lacquered glass / Glas glanz / Verre coloré brillant / Стекло цветное глянцевое

VS = Vetro colorato satinato / Satin lacquered glass / Glas satiniert / Verre coloré satiné / Стекло цветное сатирированное

L = larghezza senza fianchi di finitura / Length without end panels
Breite exklusive Seitenteile / Largeur sans côtés de finition
Ширина указана без боковин

L = Larghezza totale, comprensiva dei fianchi di finitura / Total length with end panels / Gesamtbreite einschliesslich Seitenteile / Largeur totale, compris les côtés de finition / Общая длина, включая боковины

L	L	Codice / Code Artikel / Code / Код	Prezzo / Price / Preis / Prix / Цена										
			Marmi / Marbles / Marbres / Marmorplatten / Мрамор										
			LBC	LMQ	LEL	LED	LLF	LNA	LBS	LCO	VL	VS	
			BIANCO CARRARA	NERO MARQUINIA	EMPERADOR LIGHT	EMPERADOR DARK	LASA FANTASTICO	NERO ASSOLUTO	BIANCO STATUARIO	CALACATTA ORO			
			LBN	LMB									
			BARDIGLIO NUVOLATO	MISTIC	BROWN								
			Sp. 2,0									Sp. 1,0	
L 155	160	ODSMS160ED___	1.312	1.384	1.384	1.456	2.293	1.456	2.005	2.878	-	-	
	72 kg												
	0,190 m³	ODV160ED__R	-	-	-	-	-	-	-	-	1.098	1.287	
L 170	175	ODSMS175FC___	1.405	1.486	1.486	1.562	2.480	1.562	2.165	3.119	-	-	
	78 kg												
	0,200 m³	ODV175FC__Q	-	-	-	-	-	-	-	-	1.112	1.314	
L 170	175	ODSMS175AS___	1.405	1.486	1.486	1.562	2.480	1.562	2.165	3.119	-	-	
	78 kg												
	0,200 m³	ODV175AS__R	-	-	-	-	-	-	-	-	1.112	1.314	
L 170	175	ODSMS175AD___	1.405	1.486	1.486	1.562	2.480	1.562	2.165	3.119	-	-	
	78 kg												
	0,200 m³	ODV175AD__R	-	-	-	-	-	-	-	-	1.112	1.314	
L 170	175	ODSMS175DS___	1.405	1.486	1.486	1.562	2.480	1.562	2.165	3.119	-	-	
	78 kg												
	0,200 m³	ODV175DS__R	-	-	-	-	-	-	-	-	1.112	1.314	
L 170	175	ODSMS175ED___	1.405	1.486	1.486	1.562	2.480	1.562	2.165	3.119	-	-	
	78 kg												
	0,200 m³	ODV175ED__R	-	-	-	-	-	-	-	-	1.112	1.314	

Top in marmo per lavabi ad incasso sottopiano ed integrati in vetro

P 53 cm

Marble tops for under countertop basins and integrated glass tops / Abdeckplatte aus Marmor für Unterbauwaschbecken und Waschtische aus Glas / Plans en marbre pour vasques à encastrer par-dessous et plans vasques intègres en verre
Столешницы из мрамора для встраиваемых раковин, а также столешницы с интегрированными раковинами из стекла

Finiture disponibili: / available finishes: / verfügbare Materialien: / finitions disponibles: / имеющиеся отделки:

VL = Vetro colorato lucido / Gloss lacquered glass / Glas glanz / Verre coloré brillant / Стекло цветное глянцевое
VS = Vetro colorato satinato / Satin lacquered glass / Glas satiniert / Verre coloré satiné / Стекло цветное сатирированное

L = larghezza senza fianchi di finitura / Length without end panels
Breite exklusive Seitenteile / Largeur sans côtés de finition
Ширина указана без боковин

L = Larghezza totale, comprensiva dei fianchi di finitura / Total length with end panels / Gesamtbreite einschliesslich Seitenteile / Largeur totale, compris les côtés de finition / Общая длина, включая боковины

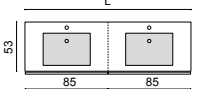
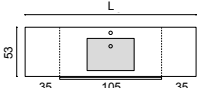
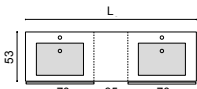
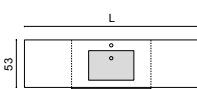
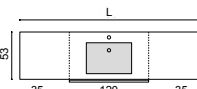
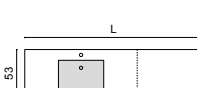
L	L	Codice / Code Artikel / Code / Код	Prezzo / Price / Preis / Prix / Цена										
			Marmi / Marbles / Marbres / Marmorplatten / Мрамор										
			LBC	LMQ	LEL	LED	LLF	LNA	LBS	LCO	VL	VS	
			BIANCO CARRARA	NERO MARQUINIA	EMPERADOR LIGHT	EMPERADOR DARK	LASA FANTASTICO	NERO ASSOLUTO	BIANCO STATUARIO	CALACATTA ORO			
			LBN	LMB									
			BARDIGLIO NUVOLATO	MISTIC	BROWN								
			Sp. 2,0									Sp. 1,0	
L 170	175	ODSMS175A2_	1.715	1.796	1.796	1.873	2.791	1.873	2.476	3.430	-	-	
	76 kg												
	0,200 m³	ODV175A2__R	-	-	-	-	-	-	-	-	2.124	2.349	
L 175	180	ODSMS180FC_	1.422	1.503	1.503	1.580	2.543	1.580	2.219	3.200	-	-	
	84 kg												
	0,213 m³	ODV180FC__R	-	-	-	-	-	-	-	-	1.134	1.341	
L 175	180	ODSMS180A2_	1.733	1.814	1.814	1.890	2.853	1.890	2.529	3.510	-	-	
	82 kg												
	0,213 m³	ODV180A2__Q	-	-	-	-	-	-	-	-	2.147	2.372	
L 185	190	ODSMS190AC_	1.489	1.587	1.587	1.691	2.659	1.691	2.307	3.399	-	-	
	87 kg												
	0,222 m³	ODV190AC__R	-	-	-	-	-	-	-	-	1.188	1.383	
L 190	195	ODSMS195FC_	1.531	1.617	1.617	1.707	2.724	1.707	2.377	3.444	-	-	
	91 kg												
	0,230 m³	ODV195FC__R	-	-	-	-	-	-	-	-	1.215	1.404	
L 190	195	ODSMS195GS_	1.531	1.617	1.617	1.707	2.724	1.707	2.377	3.444	-	-	
	91 kg												
	0,230 m³	ODV195GS__R	-	-	-	-	-	-	-	-	1.215	1.404	

Top in marmo per lavabi ad incasso sottopiano ed integrati in vetro

P 53 cm

Marble tops for under countertop basins and integrated glass tops / Abdeckplatte aus Marmor für Unterbauwaschbecken und Waschtische aus Glas / Plans en marbre pour vasques à encastrer par-dessous et plans vasques intègres en verre
Столешницы из мрамора для встраиваемых раковин, а также столешницы с интегрированными раковинами из стекла

Finiture disponibili: / available finishes: / verfügbare Materialien: / finitions disponibles: / имеющиеся отделки:

VL = Vetro colorato lucido / Gloss lacquered glass / Glas glanz / Verre coloré brillant / Стекло цветное глянцевое
VS = Vetro colorato satinato / Satin lacquered glass / Glas satiniert / Verre coloré satiné / Стекло цветное сатирированное

L = larghezza senza fianchi di finitura / Length without end panels
Breite exklusive Seitenteile / Largeur sans côtés de finition
Ширина указана без боковин

L = Larghezza totale, comprensiva dei fianchi di finitura / Total length with end panels / Gesamtbreite einschliesslich Seitenteile / Largeur totale, compris les côtés de finition / Общая длина, включая боковины

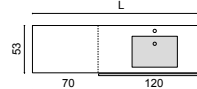
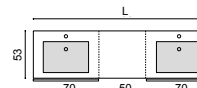
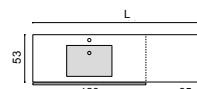
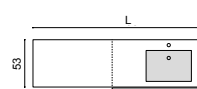
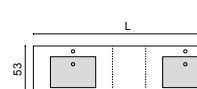
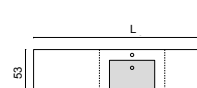
L	L	Codice / Code Artikel / Code / Код	Prezzo / Price / Preis / Prix / Цена										
			Marmi / Marbles / Marbres / Marmorplatten / Мрамор										
			LBC	LMQ	LEL	LED	LLF	LNA	LBS	LCO	VL	VS	
			BIANCO CARRARA	NERO MARQUINIA	EMPERADOR LIGHT	EMPERADOR DARK	LASA FANTASTICO	NERO ASSOLUTO	BIANCO STATUARIO	CALACATTA ORO			
			LBN	LMB									
			BARDIGLIO NUVOLATO	MISTIC	BROWN								
			Sp. 2,0									Sp. 1,0	
L 190	195	ODSMS195HD_	1.531	1.617	1.617	1.707	2.724	1.707	2.377	3.444	-	-	
	91 kg												
	0,230 m³	ODV195HD__R	-	-	-	-	-	-	-	-	1.215	1.404	
L 190	195	ODSMS195A2_	1.842	1.927	1.927	2.017	3.034	2.017	2.688	3.754	-	-	
	89 kg												
	0,230 m³	ODV195A2__Q	-	-	-	-	-	-	-	-	2.183	2.408	
L 205	210	ODSMS210GS_	1.626	1.721	1.721	1.815	2.913	1.815	2.540	3.687	-	-	
	99 kg												
	0,250 m³	ODV210GS__R	-	-	-	-	-	-	-	-	1.256	1.418	
L 205	210	ODSMS210HD_	1.626	1.721	1.721	1.815	2.913	1.815	2.540	3.687	-	-	
	99 kg												
	0,250 m³	ODV210HD__R	-	-	-	-	-	-	-	-	1.256	1.418	
L 205	210	ODSMS210A2_	1.937	2.031	2.031	2.126	3.224	2.126	2.850	3.998	-	-	
	97 kg												
	0,250 m³	ODV210A2__R	-	-	-	-	-	-	-	-	2.228	2.453	
L 210	215	ODSMS215FC_	1.657	1.752	1.752	1.851	2.976	1.851	2.593	3.768	-	-	
	103 kg												
	0,255 m³	ODV215FC__Q	-	-	-	-	-	-	-	-	1.283	1.449	

Top in marmo per lavabi ad incasso sottopiano ed integrati in vetro

P 53 cm

Marble tops for under countertop basins and integrated glass tops / Abdeckplatte aus Marmor für Unterbauwaschbecken und Waschtische aus Glas / Plans en marbre pour vasques à encastrer par-dessous et plans vasques intègres en verre
Столешницы из мрамора для встраиваемых раковин, а также столешницы с интегрированными раковинами из стекла

Finiture disponibili: / available finishes: / verfügbare Materialien: / finitions disponibles: / имеющиеся отделки:

VL = Vetro colorato lucido / Gloss lacquered glass / Glas glanz / Verre coloré brillant / Стекло цветное глянцевое
VS = Vetro colorato satinato / Satin lacquered glass / Glas satiniert / Verre coloré satiné / Стекло цветное сатирированное

L = larghezza senza fianchi di finitura / Length without end panels
Breite exklusive Seitenteile / Largeur sans côtés de finition
Ширина указана без боковин

L = Larghezza totale, comprensiva dei fianchi di finitura / Total length with end panels / Gesamtbreite einschliesslich Seitenteile / Largeur totale, compris les côtés de finition / Общая длина, включая боковины

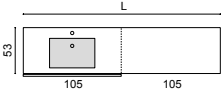
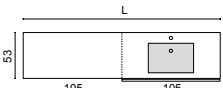
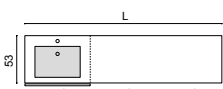
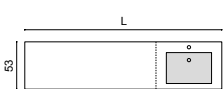
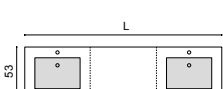
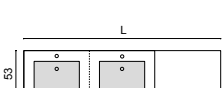
L	L	Codice / Code Artikel / Code / Код	Prezzo / Price / Preis / Prix / Цена										
			Marmi / Marbles / Marbres / Marmorplatten / Мрамор										
			LBC	LMQ	LEL	LED	LLF	LNA	LBS	LCO	VL	VS	
			BIANCO CARRARA	NERO MARQUINIA	EMPERADOR LIGHT	EMPERADOR DARK	LASA FANTASTICO	NERO ASSOLUTO	BIANCO STATUARIO	CALACATTA ORO			
			LBN	LMB									
			BARDIGLIO NUVOLATO	MISTIC BROWN									
			Sp. 2,0									Sp. 1,0	
L 210	215	ODSMS215AS___	1.657	1.752	1.752	1.851	2.976	1.851	2.593	3.768	-	-	
	103 kg 0,255 m³												
		ODV215AS__R	-	-	-	-	-	-	-	-	1.283	1.449	
L 210	215	ODSMS215AD___	1.657	1.752	1.752	1.851	2.976	1.851	2.593	3.768	-	-	
	103 kg 0,255 m³												
		ODV215AD__R	-	-	-	-	-	-	-	-	1.283	1.449	
L 210	215	ODSMS215FS___	1.657	1.752	1.752	1.851	2.976	1.851	2.593	3.768	-	-	
	103 kg 0,255 m³												
		ODV215FS__Q	-	-	-	-	-	-	-	-	1.283	1.449	
L 210	215	ODSMS215FD___	1.657	1.752	1.752	1.851	2.976	1.851	2.593	3.768	-	-	
	103 kg 0,255 m³												
		ODV215FD__Q	-	-	-	-	-	-	-	-	1.283	1.449	
L 210	215	ODSMS215F2___	1.986	2.062	2.062	2.161	3.286	2.161	2.904	4.078	-	-	
	101 kg 0,255 m³												
		ODV215F2__Q	-	-	-	-	-	-	-	-	2.259	2.520	
L 210	215	ODSMS215G2___	1.986	2.062	2.062	2.161	3.286	2.161	2.904	4.078	-	-	
	101 kg 0,255 m³												
		ODV215G2__Q	-	-	-	-	-	-	-	-	2.259	2.520	

Top in marmo per lavabi ad incasso sottopiano ed integrati in vetro

P 53 cm

Marble tops for under countertop basins and integrated glass tops / Abdeckplatte aus Marmor für Unterbauwaschbecken und Waschtische aus Glas / Plans en marbre pour vasques à encastrer par-dessous et plans vasques intègres en verre
Столешницы из мрамора для встраиваемых раковин, а также столешницы с интегрированными раковинами из стекла

Finiture disponibili: / available finishes: / verfügbare Materialien: / finitions disponibles: / имеющиеся отделки:

VL = Vetro colorato lucido / Gloss lacquered glass / Glas glanz / Verre coloré brillant / Стекло цветное глянцевое
VS = Vetro colorato satinato / Satin lacquered glass / Glas satiniert / Verre coloré satiné / Стекло цветное сатирированное

L = larghezza senza fianchi di finitura / Length without end panels
Breite exklusive Seitenteile / Largeur sans côtés de finition
Ширина указана без боковин

L = Larghezza totale, comprensiva dei fianchi di finitura / Total length with end panels / Gesamtbreite einschliesslich Seitenteile / Largeur totale, compris les côtés de finition / Общая длина, включая боковины

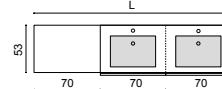
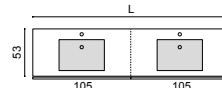
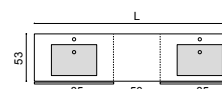
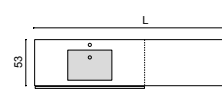
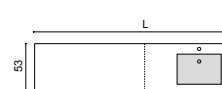
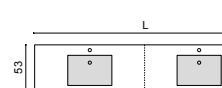
L	L	Codice / Code Artikel / Code / Код	Prezzo / Price / Preis / Prix / Цена										
			Marmi / Marbles / Marbres / Marmorplatten / Мрамор										
			LBC	LMQ	LEL	LED	LLF	LNA	LBS	LCO	VL	VS	
			BIANCO CARRARA	NERO MARQUINIA	EMPERADOR LIGHT	EMPERADOR DARK	LASA FANTASTICO	NERO ASSOLUTO	BIANCO STATUARIO	CALACATTA ORO			
			LBN	LMB									
			BARDIGLIO NUVOLATO	MISTIC BROWN									
			Sp. 2,0									Sp. 1,0	
L 210	215	ODSMS215H2___	1.986	2.062	2.062	2.161	3.286	2.161	2.904	4.078	-	-	
	101 kg 0,255 m³												
		ODV215H2__Q	-	-	-	-	-	-	-	-	2.259	2.520	
L 210	215	ODSMS215A2___	1.986	2.062	2.062	2.161	3.286	2.161	2.904	4.078	-	-	
	101 kg 0,255 m³												
		ODV215A2__R	-	-	-	-	-	-	-	-	2.259	2.520	
L 220	225	ODSMS225A2___	2.038	2.127	2.127	2.298	3.387	2.298	3.103	4.195	-	-	
	109 kg 0,270 m³												
		ODV225A2__R	-	-	-	-	-	-	-	-	2.334	2.644	
L 240	245	ODSMS245ASL___	1.823	1.927	1.927	2.036	3.274	2.036	2.852	4.145	-	-	
	125 kg 0,290 m³												
		ODV245AS__R	-	-	-	-	-	-	-	-	-	-	
L 240	245	ODSMS245ADL___	1.823	1.927	1.927	2.036	3.274	2.036	2.852	4.145	-	-	
	125 kg 0,290 m³												
		ODV245AD__R	-	-	-	-	-	-	-	-	-	-	
L 240	245	ODSMS245A2L___	2.185	2.268	2.268	2.377	3.593	2.377	3.194	4.486	-	-	
	118 kg 0,290 m³												
		ODV245A2__R	-	-	-	-	-	-	-	-	2.485	2.772	

Top con foro per lavabi da appoggio

P 53 cm

Tops with cutout for countertop basins / Abdeckplatten mit Aussparung für Aufsatzbecken
Plans avec trou pour vasque à poser / Столешницы с вырезом для накладных раковин

Finiture disponibili: / available finishes: / verfügbare Materialien: / finitions disponibles: / имеющиеся отделки:

M = Laccato opaco / Matt lacquered / Matt lackiert / Laqué mat / Лак матов
G = Laccato lucido / Gloss lacquered / Glanz lackiert / Laqué brillant / Лак Глянц
D = Laccato metallizzato lucido / Glossy metallic lacquered / Lackiert in Metallfarbe glanz Laqué métallisé brillant / Лакированная металлизированная глянцевая отделка

VL = Vetro colorato lucido / Gloss lacquered glass / Glas glanz / Verre coloré brillant
Стекло цветное глянцевое

SP = Specchio
SF = Specchio fumé
SB = Specchio bronzato / Bronzed mirror / Spiegel bronze / Miroir bronzé
Бронзовое зеркало

VC = Vetro decorato (Saffiano, Millerighe)
SS = Specchio bronzato satinato / Bronzed satin mirror / Spiegel Bronze satiné / Miroir bronze satiné / Сатинированное бронзовое зеркало

L Codice / Code / Artikel / Code / Код Prezzo / Price / Preis / Prix / Цена

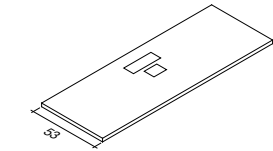

Marmi / Marbles / Marbres / Marmorplatten / Мрамор

L	Codice / Code / Artikel / Code / Код	Prezzo / Price / Preis / Prix / Цена	M-G-D	VL-SP SF-SB	VC-SS	Marmi / Marbles / Marbres / Marmorplatten / Мрамор												
						LBC BIANCO CARRARA	LMQ NERO MARQUINIA	LEL EMPERADOR LIGHT	LED EMPERADOR DARK	LLF LASA FANTASTICO	LNA NERO ASSOLUTO	LBS BIANCO STATUARIO	LCO CALACATTA ORO	LBN BARDIGLIO NUVOLATO	LMB MISTIC BROWN			
			Sp. 3,6	Sp. 3,6	Sp. 3,6	Sp. 2,0												
75	28 kg	ODSTF075__	819	968	1.152	-	-	-	-	-	-	-	-	-	-	-	-	-
	0,100 m³	ODSMF075__	-	-	-	545	581	581	613	1.004	613	869	1.274	-	-	-	-	-
90	42 kg	ODSTF090__	954	1.134	1.355	-	-	-	-	-	-	-	-	-	-	-	-	-
	0,112 m³	ODSMF090__	-	-	-	643	679	679	719	1.196	719	1.030	1.516	-	-	-	-	-
110	46 kg	ODSTF110__	1.134	1.355	1.625	-	-	-	-	-	-	-	-	-	-	-	-	-
	0,120 m³	ODSMF110__	-	-	-	767	816	816	866	1.437	866	1.244	1.842	-	-	-	-	-
125	55 kg	ODSTF125__	1.274	1.521	1.832	-	-	-	-	-	-	-	-	-	-	-	-	-
	0,140 m³	ODSMF125__	-	-	-	860	918	918	972	1.625	972	1.404	2.084	-	-	-	-	-
140	59 kg	ODSTF140__	1.418	1.697	2.043	-	-	-	-	-	-	-	-	-	-	-	-	-
	0,150 m³	ODSMF140__	-	-	-	957	1.016	1.016	1.079	1.812	1.079	1.560	2.325	-	-	-	-	-
145	60 kg	ODSTF145__	1.463	1.751	2.111	-	-	-	-	-	-	-	-	-	-	-	-	-
	0,150 m³	ODSMF145__	-	-	-	988	1.051	1.051	1.114	1.875	1.114	1.614	2.406	-	-	-	-	-
160	72 kg	ODSTF160__	1.620	1.935	2.331	-	-	-	-	-	-	-	-	-	-	-	-	-
	0,190 m³	ODSMF160__	-	-	-	1.081	1.153	1.153	1.225	2.062	1.225	1.774	2.647	-	-	-	-	-
175	78 kg	ODSTF175__	1.755	2.102	2.534	-	-	-	-	-	-	-	-	-	-	-	-	-
	0,200 m³	ODSMF175__	-	-	-	1.174	1.255	1.255	1.332	2.250	1.332	1.935	2.889	-	-	-	-	-
180	84 kg	ODSTF180__	1.818	2.174	2.619	-	-	-	-	-	-	-	-	-	-	-	-	-
	0,213 m³	ODSMF180__	-	-	-	1.192	1.273	1.273	1.349	2.312	1.349	1.988	2.969	-	-	-	-	-
195	91 kg	ODSTF195__	1.953	2.340	2.817	-	-	-	-	-	-	-	-	-	-	-	-	-
	0,230 m³	ODSMF195__	-	-	-	1.301	1.386	1.386	1.476	2.493	1.476	2.147	3.213	-	-	-	-	-
210	99 kg	ODSTF210__	2.138	2.552	3.074	-	-	-	-	-	-	-	-	-	-	-	-	-
	0,250 m³	ODSMF210__	-	-	-	1.396	1.490	1.490	1.585	2.683	1.585	2.309	3.457	-	-	-	-	-
215	103 kg	ODSTF215__	2.183	2.606	3.141	-	-	-	-	-	-	-	-	-	-	-	-	-
	0,255 m³	ODSMF215__	-	-	-	1.427	1.521	1.521	1.620	2.745	1.620	2.363	3.537	-	-	-	-	-
225	109 kg	ODSTF225__	2.246	2.678	3.231	-	-	-	-	-	-	-	-	-	-	-	-	-
	0,270 m³	ODSMF225__	-	-	-	1.538	1.664	1.664	1.745	2.888	1.745	2.501	3.662	-	-	-	-	-
245	125 kg	ODSTF245__	2.682	3.168	3.776	-	-	-	-	-	-	-	-	-	-	-	-	-
	0,290 m³	ODSMF245__	-	-	-	1.692	1.830	1.830	1.920	3.177	1.920	2.751	4.028	-	-	-	-	-

Top con doppio foro per lavabi da appoggio

P 53 cm

Tops with double cutout for countertop basins / Abdeckplatten mit 2 Aussparungen für Aufsatzbecken
Plans avec double trou pour vasque à poser / Столешницы с двумя вырезами для накладных раковин

Finiture disponibili: / available finishes: / verfügbare Materialien: / finitions disponibles: / имеющиеся отделки:

M = Laccato opaco / Matt lacquered / Matt lackiert / Laqué mat / Лак матов
G = Laccato lucido / Gloss lacquered / Glanz lackiert / Laqué brillant / Лак Глянц
D = Laccato metallizzato lucido / Glossy metallic lacquered / Lackiert in Metallfarbe glanz Laqué métallisé brillant / Лакированная металлизированная глянцевая отделка

VL = Vetro colorato lucido / Gloss lacquered glass / Glas glanz / Verre coloré brillant
Стекло цветное глянцевое

SP = Specchio
SF = Specchio fumé
SB = Specchio bronzato / Bronzed mirror / Spiegel bronze / Miroir bronzé
Бронзовое зеркало

VC = Vetro decorato (Saffiano, Millerighe)
SS = Specchio bronzato satinato / Bronzed satin mirror / Spiegel Bronze satiné / Miroir bronze satiné / Сатинированное бронзовое зеркало

L Codice / Code / Artikel / Code / Код Prezzo / Price / Preis / Prix / Цена

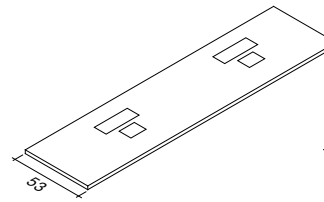

Marmi / Marbles / Marbres / Marmorplatten / Мрамор

L	Codice / Code / Artikel / Code / Код	Prezzo / Price / Preis / Prix / Цена	M-G-D	VL-SP SF-SB	VC-SS	Marmi / Marbles / Marbres / Marmorplatten / Мрамор												
						LBC BIANCO CARRARA	LMQ NERO MARQUINIA	LEL EMPERADOR LIGHT	LED EMPERADOR DARK	LLF LASA FANTASTICO	LNA NERO ASSOLUTO	LBS BIANCO STATUARIO	LCO CALACATTA ORO	LBN BARDIGLIO NUVOLATO	LMB MISTIC BROWN			
			Sp. 3,6	Sp. 3,6	Sp. 3,6	Sp. 2,0												
145	59 kg	ODSTF1452__	1.692	1.980	2.340	-	-	-	-	-	-	-	-	-	-	-	-	-
	0,150 m³	ODSMF1452__	-	-	-	1.068	1.131	1.131	1.194	1.955	1.194	1.694	2.486	-	-	-	-	-
175	77 kg	ODSTF1752__	1.989	2.331	2.763	-	-	-	-	-	-	-	-	-	-	-	-	-
	0,200 m³	ODSMF1752__	-	-	-	1.254	1.335	1.335	1.412	2.330	1.412	2.015	2.969	-	-	-	-	-
180	86 kg	ODSTF1802__	2.021	2.376	2.822	-	-	-	-	-	-	-	-	-	-	-	-	-
	0,222 m³	ODSMF1802__	-	-	-	1.272	1.353	1.353	1.429	2.392	1.429	2.068	3.049	-	-	-	-	-
195	90 kg	ODSTF1952__	2.183	2.570	3.051	-	-	-	-	-	-	-	-	-	-	-	-	-
	0,230 m³	ODSMF1952__	-	-	-	1.381	1.466	1.466	1.556	2.573	1.556	2.227	3.293	-	-	-	-	-
210	98 kg	ODSTF2102__	2.367	2.781	3.303	-	-	-	-	-	-	-	-	-	-	-	-	-
	0,250 m³	ODSMF2102__	-	-	-	1.476	1.570	1.570	1.665	2.763	1.665	2.389	3.537	-	-	-	-	-
215	102 kg	ODSTF2152__	2.412	2.835	3.371	-	-	-	-	-	-	-	-	-	-	-	-	-
	0,255 m³	ODSMF2152__	-	-	-	1.507	1.601	1.601	1.700	2.825	1.700	2.443	3.617	-	-	-	-	-
225	108 kg	ODSTF2252__	2.503	2.919	3.501	-	-	-	-	-	-	-	-	-	-	-	-	-
	0,270 m³	ODSMF2252__	-	-	-	1.601	1.696	1.696	1.791	2.930	1.791	2.539	3.703	-	-	-	-	-
245	118 kg	ODSTF2452__	2.878	3.503	4.026	-	-	-	-	-	-	-	-	-	-	-	-	-
	0,290 m³	ODSMF2452__	-	-	-	1.761	1.866	1.866	1.970	3.223	1.970	2.793	4.074	-	-	-	-	-

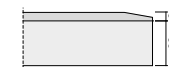

M / G / D
Sezione top laccato completo di vetro di copertura superiore / Cross-section of lacquered top with glass / Lackierte Platte mit Glasabdeckung im Querschnitt / Section du plan laqué avec verre de couverture überzogen im Querschnitt / Section du plan en verre, ou en miroir, totalement revêtu / Сечение лакированной столешницы в комплекте с защитным стеклом

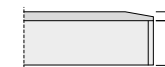

V / S
Sezione top in vetro o specchio completamente rivestito / Cross-section of glass/mirror top (the top is fully clad) / Glas- und verspiegelte Platte komplett überzogen im Querschnitt / Section du plan en verre, ou en miroir, totalement revêtu / Сечение стеклянной или зеркальной столешницы облицованной со всех сторон

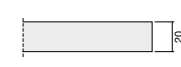

Sezione top in marmo / Cross-section of marble top
Marmorplatte im Querschnitt / Section du plan en marbre
Сечение мраморной столешницы

Top senza foro

P 53 cm

Top without cut-out / Abdeckplatten mit Aussparung für Aufsatzbecken
Plans avec trou pour vasque à poser / Столешница без отверстий

Finiture disponibili: / available finishes: / verfügbare Materialien: / finitions disponibles: / имеющиеся отделки:

M = Laccato opaco / Matt lacquered / Matt lackiert / Laqué mat / Лак матов
G = Laccato lucido / Gloss lacquered / Glanz lackiert / Laqué brillant / Лак Глянц
D = Laccato metallizzato lucido / Glossy metallic lacquered / Lackiert in Metallfarbe glanz Laqué métallisé brillant / Лакированная металлизированная глянцевая отделка

VL = Vetro colorato lucido / Gloss lacquered glass / Glas glanz / Verre coloré brillant
Стекло цветное глянцевое
SP = Specchio
SF = Specchio fumé
SB = Specchio bronzato / Bronzed mirror / Spiegel bronze / Miroir bronzé
Бронзовое зеркало
VC = Vetro decorato (Saffiano, Millerighe)
SS = Specchio bronzato satinato / Bronzed satin mirror / Spiegel Bronze satiniert
Miroir bronze satiné / Сатинированное бронзовое зеркало

L

Codice / Code / Artikel / Code / Код

Prezzo / Price / Preis / Prix / Цена

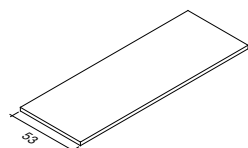

Marmi / Marbles / Marbres / Marmorplatten / Мрамор

		M-G-D	VL-SP SF-SB	VC-SS	Marmi / Marbles / Marbres / Marmorplatten / Мрамор															
					LBC BIANCO CARRARA	LMQ NERO MARQUINIA	LEL EMPERADOR LIGHT	LED EMPERADOR DARK	LLF LASA FANTASTICO	LNA NERO ASSOLUTO	LBS BIANCO STATUARIO	LCO CALACATTA ORO	LBN BARDIGLIO NUVOLATO	LMB MISTIC BROWN						
		Sp. 3,6	Sp. 3,6	Sp. 3,6	Sp. 2,0															
40	15 kg	ODSTS040__	419	486	572	-	-	-	-	-	-	-	-	-	-	-	-	-	-	-
	0,070 m³	ODSMS040__	-	-	-	246	264	264	282	485	282	413	629	-	-	-	-	-	-	-
55	20 kg	ODSTS055__	540	635	756	-	-	-	-	-	-	-	-	-	-	-	-	-	-	
	0,080 m³	ODSMS055__	-	-	-	341	364	364	391	674	391	575	872	-	-	-	-	-	-	-
75	29 kg	ODSTS075__	734	869	1.035	-	-	-	-	-	-	-	-	-	-	-	-	-	-	
	0,100 m³	ODSMS075__	-	-	-	465	501	501	533	924	533	789	1.194	-	-	-	-	-	-	-
90	43 kg	ODSTS090__	860	1.017	1.220	-	-	-	-	-	-	-	-	-	-	-	-	-	-	
	0,112 m³	ODSMS090__	-	-	-	563	599	599	639	1.116	639	950	1.436	-	-	-	-	-	-	-
110	47 kg	ODSTS110__	1.022	1.220	1.463	-	-	-	-	-	-	-	-	-	-	-	-	-	-	
	0,120 m³	ODSMS110__	-	-	-	687	736	736	786	1.357	786	1.164	1.762	-	-	-	-	-	-	-
125	56 kg	ODSTS125__	1.143	1.368	1.647	-	-	-	-	-	-	-	-	-	-	-	-	-	-	
	0,140 m³	ODSMS125__	-	-	-	780	838	838	892	1.545	892	1.324	2.004	-	-	-	-	-	-	-
140	60 kg	ODSTS140__	1.278	1.526	1.836	-	-	-	-	-	-	-	-	-	-	-	-	-	-	
	0,150 m³	ODSMS140__	-	-	-	877	936	936	999	1.732	999	1.480	2.245	-	-	-	-	-	-	-
145	61 kg	ODSTS145__	1.319	1.575	1.899	-	-	-	-	-	-	-	-	-	-	-	-	-	-	
	0,150 m³	ODSMS145__	-	-	-	908	971	971	1.034	1.795	1.034	1.534	2.326	-	-	-	-	-	-	-

L

Codice / Code / Artikel / Code / Код

Prezzo / Price / Preis / Prix / Цена

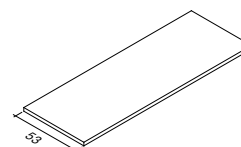

Marmi / Marbles / Marbres / Marmorplatten / Мрамор

		M-G-D	VL-SP SF-SB	VC-SS	Marmi / Marbles / Marbres / Marmorplatten / Мрамор														
					LBC BIANCO CARRARA	LMQ NERO MARQUINIA	LEL EMPERADOR LIGHT	LED EMPERADOR DARK	LLF LASA FANTASTICO	LNA NERO ASSOLUTO	LBS BIANCO STATUARIO	LCO CALACATTA ORO	LBN BARDIGLIO NUVOLATO	LMB MISTIC BROWN					
		Sp. 3,6	Sp. 3,6	Sp. 3,6	Sp. 2,0														
160	73 kg	ODSTS160__	1.458	1.742	2.097	-	-	-	-	-	-	-	-	-	-	-	-	-	-
	0,190 m³	ODSMS160__	-	-	-	1.001	1.073	1.073	1.145	1.982	1.145	1.694	2.567	-	-	-	-	-	-
175	79 kg	ODSTS175__	1.580	1.890	2.282	-	-	-	-	-	-	-	-	-	-	-	-	-	-
	0,200 m³	ODSMS175__	-	-	-	1.094	1.175	1.175	1.252	2.170	1.252	1.855	2.809	-	-	-	-	-	-
180	85 kg	ODSTS180__	1.638	1.958	2.358	-	-	-	-	-	-	-	-	-	-	-	-	-	-
	0,213 m³	ODSMS180__	-	-	-	1.112	1.193	1.193	1.269	2.232	1.269	1.908	2.889	-	-	-	-	-	-
195	92 kg	ODSTS195__	1.760	2.106	2.543	-	-	-	-	-	-	-	-	-	-	-	-	-	-
	0,230 m³	ODSMS195__	-	-	-	1.221	1.306	1.306	1.396	2.413	1.396	2.067	3.133	-	-	-	-	-	-
210	100 kg	ODSTS210__	1.922	2.295	2.763	-	-	-	-	-	-	-	-	-	-	-	-	-	-
	0,250 m³	ODSMS210__	-	-	-	1.316	1.410	1.410	1.505	2.603	1.505	2.229	3.377	-	-	-	-	-	-
215	104 kg	ODSTS215__	1.962	2.345	2.826	-	-	-	-	-	-	-	-	-	-	-	-	-	-
	0,255 m³	ODSMS215__	-	-	-	1.347	1.441	1.441	1.540	2.665	1.540	2.283	3.457	-	-	-	-	-	-
225	110 kg	ODSTS225__	2.057	2.421	2.930	-	-	-	-	-	-	-	-	-	-	-	-	-	-
	0,270 m³	ODSMS225__	-	-	-	1.458	1.584	1.584	1.665	2.808	1.665	2.421	3.582	-	-	-	-	-	-

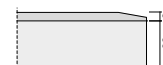

M / G / D
Sezione top laccato completo di vetro di copertura superiore / Cross-section of lacquered top with glass / Lackierte Platte mit Glasabdeckung im Querschnitt / Section du plan laqué avec verre de couverture
Сечение лакированной столешницы в комплекте с защитным стеклом

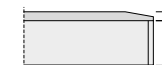

V / S
Sezione top in vetro o specchio completamente rivestito / Cross-section of glass/mirror top (the top is fully clad) / Glas- und verspiegelte Platte komplett überzogen im Querschnitt / Section du plan en verre, ou en miroir, totalement revêtu / Сечение стеклянной или зеркальной столешницы облицованной со всех сторон

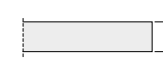

Sezione top in marmo / Cross-section of marble top / Marmorplatte im Querschnitt / Section du plan en marbre
Сечение мраморной столешницы

Accessori interni per cassetto

Drawer accessories / Zubehöre für die Innenseite der Schublade
Accessoires internes pour tiroir / Внутренние аксессуары для ящика

Dimensioni del cassetto
Drawer dimension
Masse der Schubladen
Dimensions du tiroir
Размеры ящика

Codice / Code
Artikel / Code
Код

Prezzo /
Price / Preis /
Prix / Цена



Accessori per:
- cassetto su moduli h 30
- cassetto superiore su moduli h 50
I divisori sono realizzati in legno verniciato nero.

Accessories for:
- drawer in 30-cm high modules
- interior drawer in 50-cm high modules
The dividers are made from black painted wood.

Zubehöre für:
- Schublade des Möbels H 30
- obere Schublade – Schränke H 50
Trennungselemente aus schwarzem lackierten Holz.

Accessoires pour:
- tiroir pour éléments H 30
- Tiroir de haut sur modules de 50 cm de hauteur
Les séparations des tiroirs sont réalisées en bois laque noir.

Аксессуары для:
- ящик на модулях H 30
- верхний ящик для модулей H 50
окрашенного в черный цвет.

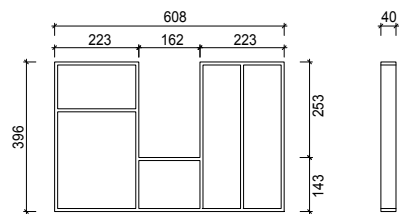

A

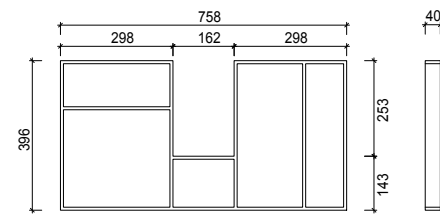

B

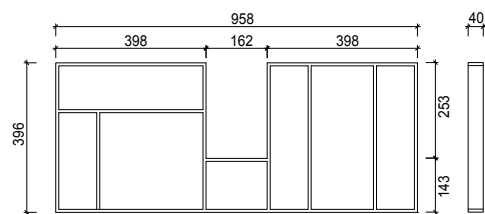

C

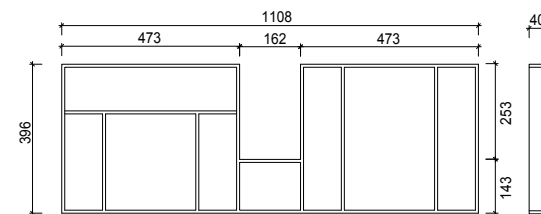

D

A	L 70	0ACL30070	256
B	L 85	0ACL30085	268
C	L 105	0ACL30105	289
D	L 120	0ACL30120	320

Codice / Code
Artikel / Code
Код

Prezzo /
Price / Preis /
Prix / Цена



Accessori per cassetto inferiore su moduli h 50:
n. 2 divisori in vetro nero h 14 cm sp. 0,8 cm.
Il fondo cassetto è diviso in 3 parti uguali.

Accessories for bottom drawer on 50-high modules:
n. 2 dividers in black glass, 14-cm high, 0,8-cm thick.
The drawer's bottom panel is divided into 3 equal parts.

Zubehör für untere Schublade des Möbels h 50.
n. 2 Trennungselemente aus schwarzem Glass
h 14cm Dicke 0,8cm. Schubladenboden in 3 gleichen
Teilen unterteilt.

Accessoires pour tiroir de bas pour éléments h 50
n. 2 séparations en verre noir h 14cm - ép. 0,8cm
Le fond du tiroir est divisé en trois parties égales.

Аксессуары для верхнего ящика на модулях H. 50
2 внутренних разделителя из черного стекла H. 14 см,
толщина 0,8 см. Дно ящика разделено на 3 равных части

0ACL50WF

98

Posizione scarichi

Positioning scheme of the drain pipes / Position der Abläufe für US
 Plan de positionnement des tuyaux de vidage / Стандартная схема вывода воды

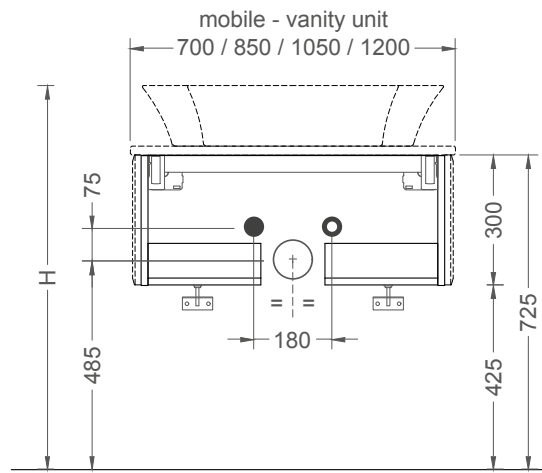

H = spessore top + H lavabo + 725 mm
 H = top tickness + H washbasin + 725 mm

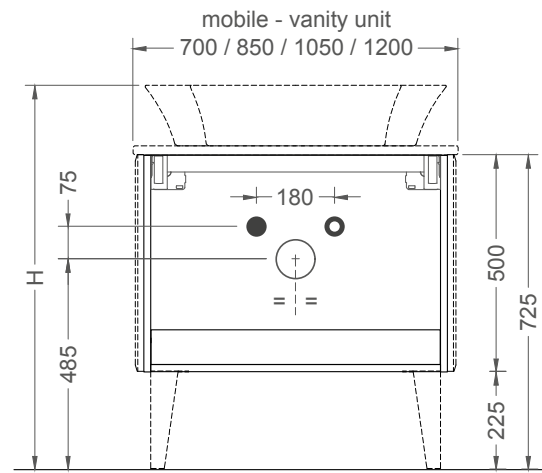

H = spessore top + H lavabo + 725 mm
 H = top tickness + H washbasin + 725 mm

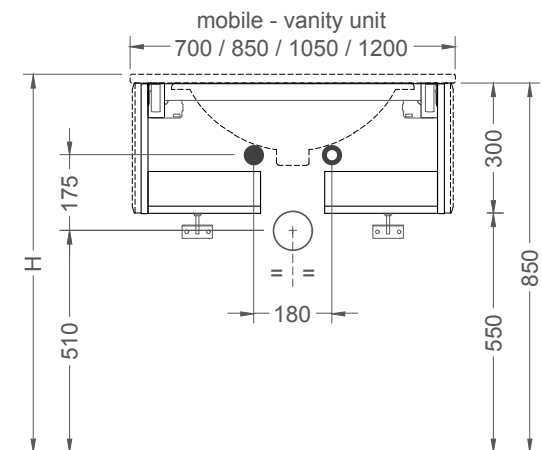

H = spessore top + 850 mm
 H = top tickness + 850 mm

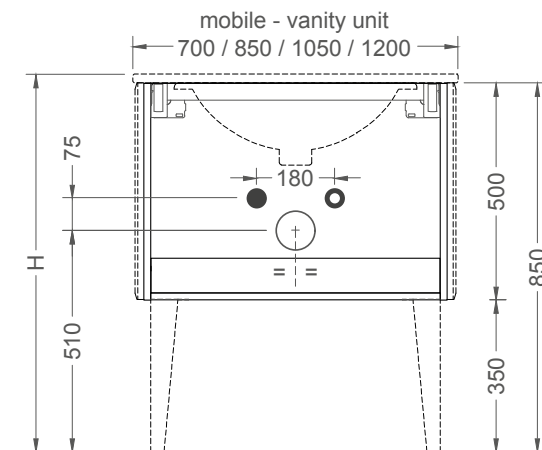

H = spessore top + 850 mm
 H = top tickness + 850 mm

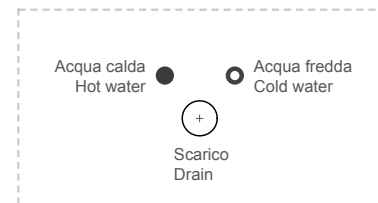

Spessori top

Top thickness / Stärke der Platte / Épaisseur du top
 Толщина столешницы

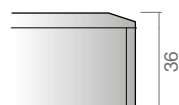

Top laccato completo di vetro di copertura superiore / Lacquered top with glass

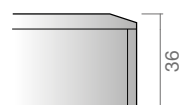

Top in vetro o specchio completamente rivestito / Glass/mirror top (the top is fully clad)



Top in marmo
 Marble top

Composizioni a catalogo

Catalogue arrangements / Kombinationen vom Katalog
Compositions sur catalogue / Композиции по каталогу

M = Laccato opaco / Matt lacquered / Matt lackiert / Laqué mat / Лак матов
G = Laccato lucido / Gloss lacquered / Glanz lackiert / Laqué brillant / Лак Глянц
D = Laccato metallizzato lucido / Glossy metallic lacquered / Lackiert in Metallfarbe glanz / Laqué métallisé brillant / Лакированная металлизированная глянцевая отделка
VL = Vetro colorato lucido / Gloss lacquered glass / Glas glanz / Verre coloré brillant
Стекло цветное глянцевое

SP = Specchio
SF = Specchio fumé
SB = Specchio bronzato / Bronzed mirror / Spiegel bronze / Miroir bronzé
Бронзовое зеркало
VC = Vetro decorato (Saffiano, Millerighe)
SS = Specchio bronzato satinato / Bronzed satin mirror / Spiegel Bronze satinert
Miroir bronze satiné / Сатирированное бронзовое зеркало

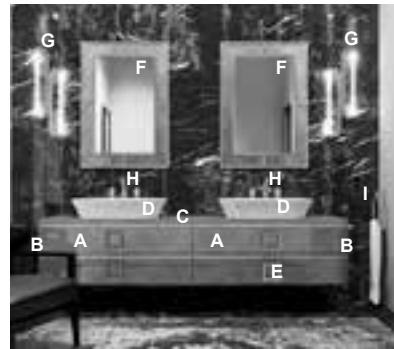

Composizione

D22
L 215 P 53 H 220

Gold
"Saffiano" decorative mirror
Top in "Saffiano" decorative mirror

	Dimensioni / Dimension / Maße Dimension / Размеры			No.	Prezzo / Price / Preis / Prix / Цена			
	L	P	H		M - G D	VL - SP SF - SB	VC - SS	
A Vanity unit 2 drawers	105	52,5	50	2	2.746	3.772	4.132	
B Side	2	52,5	50	2	432	676	892	
C Top	215	53	3,6	1	2.412	2.835	3.371	
D Washbasin	70	48	14	2	3.376	3.376	3.376	
E Handle	12	3	12	4	704	704	704	
F Casablanca DI Mirror	70	3	100	2	2.944	3.330	3.624	
G Stradivari Wall Lamp OPT86L	26	11	75	2	5.418	5.418	5.418	
					128	128	128	
					Tot.	18.160	20.239	21.645
Complements								
H Venice Tap				2	4.054	4.054	4.054	
I Square towel holder	18	7	26	2	1.006	1.006	1.006	

A Vanity unit 2 drawers	105	52,5	50	2	2.746	3.772	4.132	
B Side	2	52,5	50	2	432	676	892	
C Top	215	53	3,6	1	2.412	2.835	3.371	
D Washbasin	70	48	14	2	3.376	3.376	3.376	
E Handle	12	3	12	4	704	704	704	
F Casablanca DI Mirror	70	3	100	2	2.944	3.330	3.624	
G Stradivari Wall Lamp OPT86L	26	11	75	2	5.418	5.418	5.418	
					128	128	128	
					Tot.	18.160	20.239	21.645
Complements								
H Venice Tap				2	4.054	4.054	4.054	
I Square towel holder	18	7	26	2	1.006	1.006	1.006	

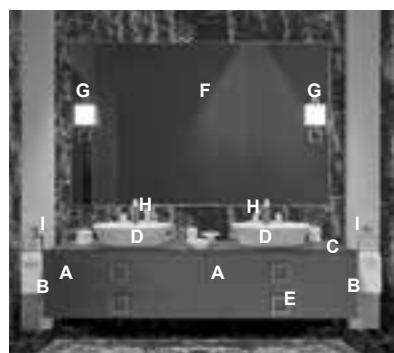

Composizione

D23
L 215 P 53 H 220

Gold
"Saffiano" decorative mirror
Top in "Saffiano" decorative mirror

	Dimensioni / Dimension / Maße Dimension / Размеры			No.	Prezzo / Price / Preis / Prix / Цена			
	L	P	H		M - G D	VL - SP SF - SB	VC - SS	
A Vanity unit 2 drawers	105	52,5	50	2	2.746	3.772	4.132	
B Side	2	52,5	50	2	432	676	892	
C Top	215	53	3,6	1	2.412	2.835	3.371	
D Calla Washbasin	63	44	16	2	1.976	1.976	1.976	
E Handle	12	3	12	4	704	704	704	
F Bronze Mirror	210	4	140	1	4.324	4.324	4.324	
G Vicky Wall Lamp OPT86L	20	5,6	39	2	2.206	2.206	2.206	
					128	128	128	
					Tot.	14.928	16.621	17.733
Complements								
H Venice Tap				2	3.490	3.490	3.490	
I Square towel holder	18	7	26	2	1.006	1.006	1.006	

A Vanity unit 2 drawers	105	52,5	50	2	2.746	3.772	4.132	
B Side	2	52,5	50	2	432	676	892	
C Top	215	53	3,6	1	2.412	2.835	3.371	
D Calla Washbasin	63	44	16	2	1.976	1.976	1.976	
E Handle	12	3	12	4	704	704	704	
F Bronze Mirror	210	4	140	1	4.324	4.324	4.324	
G Vicky Wall Lamp OPT86L	20	5,6	39	2	2.206	2.206	2.206	
					128	128	128	
					Tot.	14.928	16.621	17.733
Complements								
H Venice Tap				2	3.490	3.490	3.490	
I Square towel holder	18	7	26	2	1.006	1.006	1.006	

Composizioni a catalogo

Catalogue arrangements / Kombinationen vom Katalog
Compositions sur catalogue / Композиции по каталогу

M = Laccato opaco / Matt lacquered / Matt lackiert / Laqué mat / Лак матов
G = Laccato lucido / Gloss lacquered / Glanz lackiert / Laqué brillant / Лак Глянц
D = Laccato metallizzato lucido / Glossy metallic lacquered / Lackiert in Metallfarbe glanz / Laqué métallisé brillant / Лакированная металлизированная глянцевая отделка
VL = Vetro colorato lucido / Gloss lacquered glass / Glas glanz / Verre coloré brillant
Стекло цветное глянцевое

SP = Specchio
SF = Specchio fumé
SB = Specchio bronzato / Bronzed mirror / Spiegel bronze / Miroir bronzé
Бронзовое зеркало
VC = Vetro decorato (Saffiano, Millerighe)
SS = Specchio bronzato satinato / Bronzed satin mirror / Spiegel Bronze satinert
Miroir bronze satiné / Сатирированное бронзовое зеркало

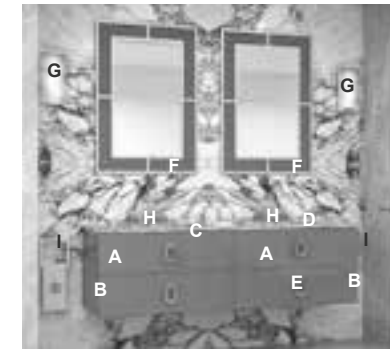

Composizione

D26
L 175 P 53 H 220

Gold
G500 glossy Vulcano lacquered
Top in Emperador Light marble

	Dimensioni / Dimension / Maße Dimension / Размеры			No.	Prezzo / Price / Preis / Prix / Цена			
	L	P	H		M - G D	VL - SP SF - SB	VC - SS	
A Vanity unit 2 drawers	85	52,5	50	2	2.458	3.394	3.646	
B Side	2	52,5	50	2	432	676	892	
C Top	175	53	2	1	1.796	1.796	1.796	
D Undercounter washbasin	56	37	18	2	710	710	710	
E Handle	8	3	12	4	588	588	588	
F Casablanca DI Mirror	70	3	100	2	2.944	3.330	3.624	
G Cleo Wall Lamp OPT86L OPT77G	17	6	33	2	2.328	2.328	2.328	
					128	128	128	
					380	380	380	
					Tot.	11.764	13.330	14.092
Complements								
H Charlotte Tap				2	4.616	4.616	4.616	
I Square towel holder	18	7	26	2	1.006	1.006	1.006	

A Vanity unit 2 drawers	85	52,5	50	2	2.458	3.394	3.646	
B Side	2	52,5	50	2	432	676	892	
C Top	175	53	2	1	1.796	1.796	1.796	
D Undercounter washbasin	56	37	18	2	710	710	710	
E Handle	8	3	12	4	588	588	588	
F Casablanca DI Mirror	70	3	100	2	2.944	3.330	3.624	
G Cleo Wall Lamp OPT86L OPT77G	17	6	33	2	2.328	2.328	2.328	
					128	128	128	
					380	380	380	
					Tot.	11.764	13.330	14.092
Complements								
H Charlotte Tap				2	4.616	4.616	4.616	
I Square towel holder	18	7	26	2	1.006	1.006	1.006	

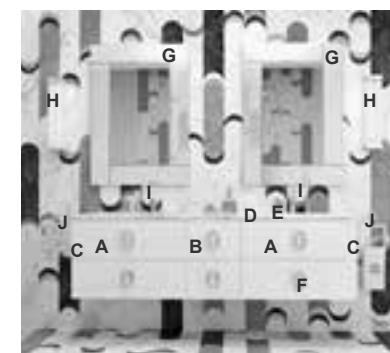

Composizione

D24
L 180 P 53 H 220

Gold
G002 glossy Bianco lacquered
Top in Bianco Carrara marble

	Dimensioni / Dimension / Maße Dimension / Размеры			No.	Prezzo / Price / Preis / Prix / Цена			
	L	P	H		M - G D	VL - SP SF - SB	VC - SS	
A Vanity unit 2 drawers	70	52,5	50	2	2.232	3.078	3.240	
B Base unit 2 drawers	35	52,5	50	1	824	1.166	1.193	
C Side	2	52,5	50	2	432	676	892	
D Top	180	53	2	1	1.733	1.733	1.733	
E Undercounter washbasin	56	37	18	2	710	710	710	
F Handle	8	3	12	6	882	882	882	
G London DI Mirror	70	4	100	2	3.924	3.634	4.180	
H Murano Wall Lamp OPT86L	11	10	50	2	2.130	2.130	2.130	
					128	128	128	
					Tot.	12.995	14.137	15.088
Complements								
I Venice Tap				2	4.054	4.054	4.054	
J Square towel holder	18	7	26	2	1.006	1.006	1.006	

A Vanity unit 2 drawers	70	52,5	50	2	2.232	3.078	3.240	
B Base unit 2 drawers	35	52,5	50	1	824	1.166	1.193	
C Side	2	52,5	50	2	432	676	892	
D Top	180	53	2	1	1.733	1.733	1.733	
E Undercounter washbasin	56	37	18	2	710	710	710	
F Handle	8	3	12	6	882	882	882	
G London DI Mirror	70	4	100	2	3.924	3.634	4.180	
H Murano Wall Lamp OPT86L	11	10	50	2	2.130	2.130	2.130	
					128	128	128	
					Tot.	12.995	14.137	15.088
Complements								
I Venice Tap				2	4.054	4.054	4.054	
J Square towel holder	18	7	26	2	1.006	1.006	1.006	

Composizioni a catalogo

Catalogue arrangements / Kombinationen vom Katalog
Compositions sur catalogue / Композиции по каталогу

- M** = Laccato opaco / Matt lacquered / Matt lackiert / Laqué mat / Лак матов
G = Laccato lucido / Gloss lacquered / Glanz lackiert / Laqué brillant / Лак Глянц
D = Laccato metallizzato lucido / Glossy metallic lacquered / Lackiert in Metallfarbe glanz / Laqué métallisé brillant / Лакированная металлизированная глянцевая отделка
VL = Vetro colorato lucido / Gloss lacquered glass / Glas glanz / Verre coloré brillant / Стекло цветное глянцевое
SP = Specchio
SF = Specchio fumé
SB = Specchio bronzato / Bronzed mirror / Spiegel bronze / Miroir bronzé / Бронзовое зеркало
VC = Vetro decorato (Saffiano, Millerighe)
SS = Specchio bronzato satinato / Bronzed satin mirror / Spiegel Bronze satiniert / Miroir bronze satiné / Сатирированное бронзовое зеркало

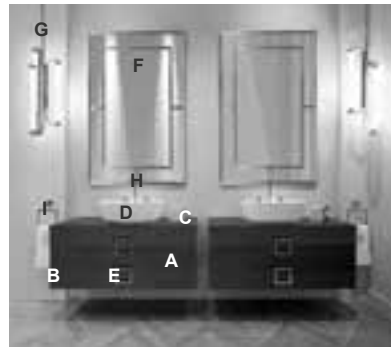

Composizione D27
L 110 P 53 H 220

Chrome
G153 glossy Antracite lacquered
Top in 045 glossy Antrax

	Dimensioni / Dimension / Maße Dimension / Размеры			No.	Prezzo / Price / Preis / Prix / Цена			
	L	P	H		M - G D	VL - SP SF - SB	VC - SS	
A Vanity unit 2 drawers	105	52,5	50	1	1.373	1.886	2.066	
B Side	2	52,5	50	2	432	676	892	
C Top	110	53	3,6	1	1.134	1.355	1.625	
D Plissé Washbasin	66	46	16	1	1.458	1.458	1.458	
E Handle	12	3	12	2	352	352	352	
F Casablanca Mirror OPT86L	70	4	100	1	1.011	1.011	1.011	
					64	64	64	
					Tot.	5.824	6.802	7.468
Complements								
G Stradivari Suspended Lamp	23	17	180	1	3.875	3.875	3.875	
H Charlotte Tap				1	2.031	2.031	2.031	
I Square towel holder	18	7	26	1	380	380	380	

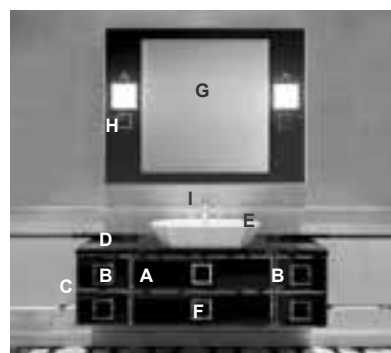

Composizione D28
L 160 P 53 H 220

Chrome
Smoke mirror
Top in smoke mirror

	Dimensioni / Dimension / Maße Dimension / Размеры			No.	Prezzo / Price / Preis / Prix / Цена			
	L	P	H		M - G D	VL - SP SF - SB	VC - SS	
A Vanity unit 3 drawers	85	52,5	50	1	1.229	1.697	1.823	
B Base unit 3 drawers	35	52,5	50	2	1.648	2.332	2.386	
C Side	2	52,5	50	2	432	676	892	
D Top	160	53	2	1	1.620	1.935	2.331	
E Washbasin	70	48	14	1	1.688	1.688	1.688	
F Handle	12	3	12	6	1.056	1.056	1.056	
G Decorative Mirror	140	3	110	1	2.344	2.588	2.588	
H Vicky Wall Lamp OPT86L	20	5,6	39	2	2.066	2.066	2.066	
					64	64	64	
					Tot.	12.147	14.102	14.894
Complements								
I Venice Tap				1	2.001	2.001	2.001	

Composizioni a catalogo

Catalogue arrangements / Kombinationen vom Katalog
Compositions sur catalogue / Композиции по каталогу

- M** = Laccato opaco / Matt lacquered / Matt lackiert / Laqué mat / Лак матов
G = Laccato lucido / Gloss lacquered / Glanz lackiert / Laqué brillant / Лак Глянц
D = Laccato metallizzato lucido / Glossy metallic lacquered / Lackiert in Metallfarbe glanz / Laqué métallisé brillant / Лакированная металлизированная глянцевая отделка
VL = Vetro colorato lucido / Gloss lacquered glass / Glas glanz / Verre coloré brillant / Стекло цветное глянцевое
SP = Specchio
SF = Specchio fumé
SB = Specchio bronzato / Bronzed mirror / Spiegel bronze / Miroir bronzé / Бронзовое зеркало
VC = Vetro decorato (Saffiano, Millerighe)
SS = Specchio bronzato satinato / Bronzed satin mirror / Spiegel Bronze satiniert / Miroir bronze satiné / Сатирированное бронзовое зеркало

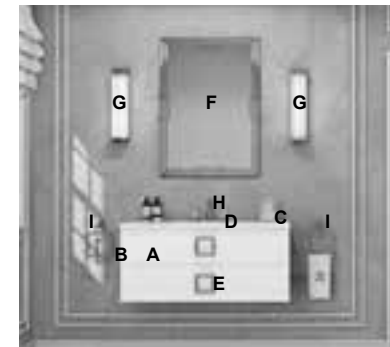

Composizione D25
L 110 P 53 H 220

Chrome
G002 glossy Bianco lacquered
Top in Bianco Statuario marble

	Dimensioni / Dimension / Maße Dimension / Размеры			No.	Prezzo / Price / Preis / Prix / Цена			
	L	P	H		M - G D	VL - SP SF - SB	VC - SS	
A Vanity unit 2 drawers	105	52,5	50	1	1.373	1.886	2.066	
B Side	2	52,5	50	2	432	676	892	
C Top	110	53	2	1	1.474	1.474	1.474	
D Washbasin	71	37	19	1	445	445	445	
E Handle	12	3	12	2	352	352	352	
F Valentino Mirror	72	4	100	1	1.588	1.588	1.588	
G Murano 2 Wall Lamp OPT86L	11	10	50	2	2.030	2.030	2.030	
					64	64	64	
					Tot.	7.758	8.515	8.911
Complements								
H Fortuny Tap				1	2.011	2.011	2.011	
I Square towel holder	18	7	26	2	760	760	760	

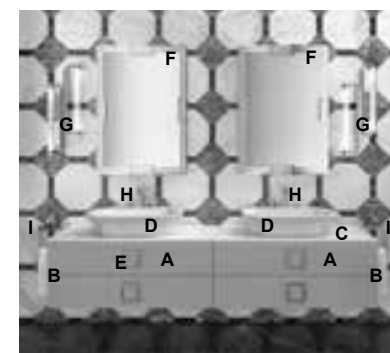

Composizione D29
L 215 P 53 H 220

Gold
G164 glossy Lino lacquered
Top in Bianco Calacatta oro marble

	Dimensioni / Dimension / Maße Dimension / Размеры			No.	Prezzo / Price / Preis / Prix / Цена			
	L	P	H		M - G D	VL - SP SF - SB	VC - SS	
A Vanity unit 2 drawers	105	52,5	50	2	2.746	3.772	4.132	
B Side	2	52,5	50	2	432	676	892	
C Top	215	53	2	1	3.617	3.617	3.617	
D Washbasin	70	48	14	2	3.376	3.376	3.376	
E Handle	12	3	12	4	704	704	704	
F Valentino Mirror	72	4	100	2	3.634	3.634	3.634	
G Stradivari Wall Lamp OPT86L	11	10	50	2	5.418	5.418	5.418	
					128	128	128	
					Tot.	20.055	21.325	21.901
Complements								
H Venice Tap				2	4.054	4.054	4.054	
I Square towel holder	18	7	26	2	1.006	1.006	1.006	

Composizioni a catalogo

Catalogue arrangements / Kombinationen vom Katalog
Compositions sur catalogue / Композиции по каталогу

M = Laccato opaco / Matt lacquered / Matt lackiert / Laqué mat / Лак матов	SP = Specchio
G = Laccato lucido / Gloss lacquered / Glanz lackiert / Laqué brillant / Лак Глянц	SF = Specchio fumé
D = Laccato metallizzato lucido / Glossy metallic lacquered / Lackiert in Metallikfarbe glanz / Laqué métallisé brillant / Лакированная металлизированная глянцевая отделка	SB = Specchio bronzato / Bronzed mirror / Spiegel bronze / Miroir bronzé Бронзовое зеркало
VL = Vetro colorato lucido / Gloss lacquered glass / Glas glanz / Verre coloré brillant Стекло цветное глянцевое	VC = Vetro decorato (Saffiano, Millerighe)
	SS = Specchio bronzato satinato / Bronzed satin mirror / Spiegel Bronze satiniert Miroir bronze satiné / Сатинованное бронзовое зеркало

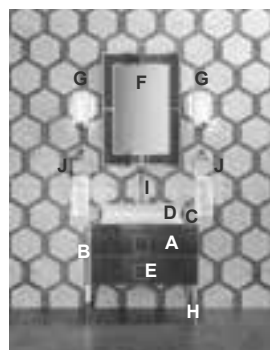

Composizione D35 L 90 P 53 H 220

Gold
"Saffiano" decorative glass
Top in "Saffiano" decorative glass

	Dimensioni / Dimension / Maße Dimension / Размеры			No.	Prezzo / Price / Preis / Prix / Цена		
	L	P	H		M - G D	VL - SP SF - SB	VC - SS
A Vanity unit 2 drawers	85	52,5	50	1	1.229	1.697	1.823
B Side	2	52,5	50	2	432	676	892
C Top	90	53	3,6	1	954	1.134	1.355
D Hermitage Washbasin	70	40	15	1	1.809	1.809	1.809
E Handle	8	3	12	2	352	352	352
F Casablanca DI Mirror	70	4	100	1	1.472	1.665	1.812
G Cleo Wall Lamp	17	6	33	2	2.328	2.328	2.328
H Feet OPT86L	9	9	30	4	692	692	692
					64	64	64
Tot.					9.332	10.417	11.127
Complements							
I Charlotte Tap				1	2.308	2.308	2.308
J Square towel holder	18	7	26	2	1.006	1.006	1.006

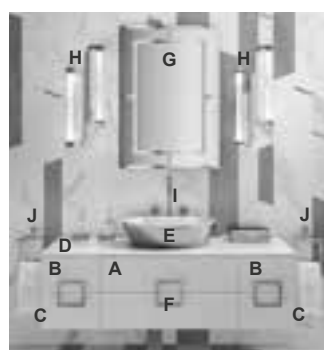

Composizione D32 L 160 P 53 H 220

Gold
G002 glossy Bianco lacquered
Top in Calacatta Oro marble

	Dimensioni / Dimension / Maße Dimension / Размеры			No.	Prezzo / Price / Preis / Prix / Цена		
	L	P	H		M - G D	VL - SP SF - SB	VC - SS
A Vanity unit 2 drawers	85	52,5	50	1	1.229	1.697	1.823
B Base unit 2 drawers	35	52,5	50	2	1.648	2.332	2.386
C Side	2	52,5	50	2	432	676	892
D Top	160	53	2	1	2.647	2.647	2.647
E Calla Washbasin	62,5	44	16	1	1.825	1.825	1.825
F Musa handle	16	3	6	6	810	810	810
G Casablanca Mirror	70	4	100	1	1.320	1.320	1.320
H Stradivari Wall Lamp OPT86L	26	11	75	2	5.418	5.418	5.418
					64	64	64
Tot.					15.393	16.789	17.185
Complements							
I Charlotte Tap				1	2.308	2.308	2.308
J Square towel holder	18	7	26	2	1.006	1.006	1.006

Composizioni a catalogo

Catalogue arrangements / Kombinationen vom Katalog
Compositions sur catalogue / Композиции по каталогу

M = Laccato opaco / Matt lacquered / Matt lackiert / Laqué mat / Лак матов	SP = Specchio
G = Laccato lucido / Gloss lacquered / Glanz lackiert / Laqué brillant / Лак Глянц	SF = Specchio fumé
D = Laccato metallizzato lucido / Glossy metallic lacquered / Lackiert in Metallikfarbe glanz / Laqué métallisé brillant / Лакированная металлизированная глянцевая отделка	SB = Specchio bronzato / Bronzed mirror / Spiegel bronze / Miroir bronzé Бронзовое зеркало
VL = Vetro colorato lucido / Gloss lacquered glass / Glas glanz / Verre coloré brillant Стекло цветное глянцевое	VC = Vetro decorato (Saffiano, Millerighe)
	SS = Specchio bronzato satinato / Bronzed satin mirror / Spiegel Bronze satiniert Miroir bronze satiné / Сатинованное бронзовое зеркало

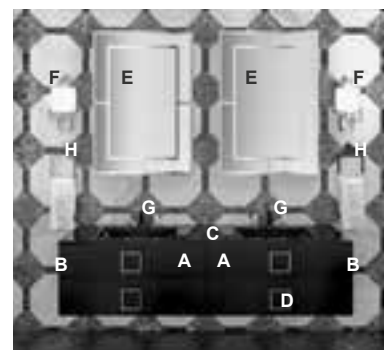

Composizione D31 L 175 P 53 H 220

Gold
G556 glossy Black lacquered
Top in 100 glossy Black glass

	Dimensioni / Dimension / Maße Dimension / Размеры			No.	Prezzo / Price / Preis / Prix / Цена		
	L	P	H		M - G D	VL - SP SF - SB	VC - SS
A Vanity unit 2 drawers	85	52,5	50	2	2.458	3.394	3.646
B Side	2	52,5	50	2	432	676	892
C Integrated Glass Top	175	53	1,2	1	2.124	2.124	2.124
D Handle	12	3	12	4	704	704	704
E Casablanca Mirror	70	4	100	2	2.640	2.640	2.640
F Vicky Wall Lamp OPT86L	20	5,6	39	2	2.206	2.206	2.206
					128	128	128
Tot.					10.692	11.872	12.340
Complements							
G Fortuny Tap				2	4.474	4.474	4.474
H Square towel holder	18	7	26	2	1.006	1.006	1.006

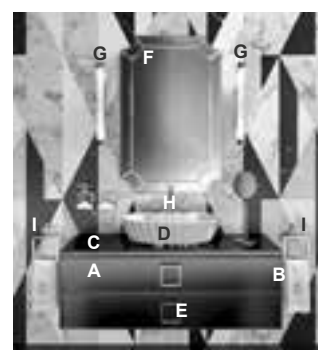

Composizione D33 L 125 P 53 H 220

Chrome
Smoke mirror
Top in smoke mirror

	Dimensioni / Dimension / Maße Dimension / Размеры			No.	Prezzo / Price / Preis / Prix / Цена		
	L	P	H		M - G D	VL - SP SF - SB	VC - SS
A Vanity unit 2 drawers	120	52,5	50	1	1.490	2.048	2.282
B Side	2	52,5	50	2	432	676	892
C Top	125	53	3,6	1	1.274	1.521	1.832
D Plissé Washbasin	66	46	16	1	1.458	1.458	1.458
E Handle	12	3	12	2	352	352	352
F Narciso Mirror	70	3	110	1	1.493	1.493	1.493
G Stradivari Wall Lamp OPT86L	12	5	55	2	2.920	2.920	2.920
					64	64	64
Tot.					9.483	10.532	11.293
Complements							
H Venice Tap				1	1.693	1.693	1.693
I Square towel holder	18	7	26	2	760	760	760

Composizioni a catalogo

Catalogue arrangements / Kombinationen vom Katalog
Compositions sur catalogue / Композиции по каталогу

M = Laccato opaco / Matt lacquered / Matt lackiert / Laqué mat / Лак матов
G = Laccato lucido / Gloss lacquered / Glanz lackiert / Laqué brillant / Лак Глянц
D = Laccato metallizzato lucido / Glossy metallic lacquered / Lackiert in Metallfarbe glanz / Laqué métallisé brillant / Лакированная металлизированная глянцева отделка
VL = Vetro colorato lucido / Gloss lacquered glass / Glas glanz / Verre coloré brillant / Стекло цветное глянцевое
SP = Specchio
SF = Specchio fumé
SB = Specchio bronzato / Bronzed mirror / Spiegel bronze / Miroir bronzé / Бронзовое зеркало
VC = Vetro decorato (Saffiano, Millerighe)
SS = Specchio bronzato satinato / Bronzed satin mirror / Spiegel Bronze satiniert / Miroir bronze satiné / Сатирированное бронзовое зеркало

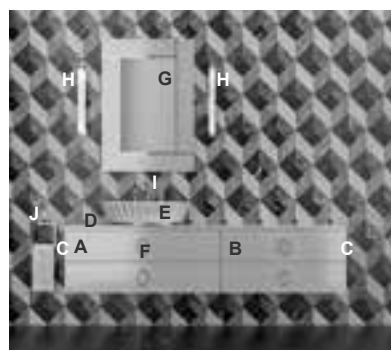

Composizione

D30
L 195 P 53 H 220

Gold
DP01 metallic Prosecco lacquered
Top in VDP1 metallic Prosecco

Dimensioni / Dimension / Maße Dimension / Размеры			No.	Prezzo / Price / Preis / Prix / Цена		
L	P	H		M - G D	VL - SP SF - SB	VC - SS

A	Vanity unit 2 drawers	105	52,5	50	1	1.373	1.886	2.066
B	Base unit 2 drawers	85	52,5	50	1	1.202	1.670	1.796
C	Side	2	52,5	50	2	432	676	892
D	Top	195	53	3,6	1	1.953	2.340	2.817
E	Plissé Washbasin	66	46	16	1	1.530	1.530	1.530
F	Handle	8	3	12	4	588	588	588
G	London Mirror	70	4	100	1	1.962	1.817	2.090
H	Stradivari Wall Lamp OPT86L	12	5	55	2	3.204	3.204	3.204
						64	64	64
Tot.						12.308	13.775	15.047
Complements								
I	Venice Tap				1	1.745	1.745	1.745
J	Square towel holder	18	7	26	1	503	503	503

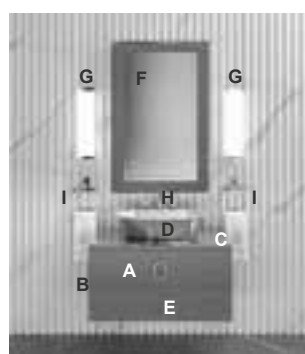

Composizione

D34
L 90 P 53 H 220

Chrome
G240 glossy Marsala lacquered
Top in 200 glossy Marsala

Dimensioni / Dimension / Maße Dimension / Размеры			No.	Prezzo / Price / Preis / Prix / Цена		
L	P	H		M - G D	VL - SP SF - SB	VC - SS

A	Vanity unit 2 drawers	85	52,5	50	1	1.229	1.697	1.823
B	Side	2	52,5	50	2	432	676	892
C	Top	90	53	3,6	1	954	1.134	1.355
D	Calla Washbasin	62,5	44	16	1	1.613	1.613	1.613
E	Handle	8	3	12	2	294	294	294
F	Decorative Mirror	70	4	110	1	1.515	1.515	1.515
G	Murano 3 Wall Lamp OPT86L	11	10	50	2	1.828	1.828	1.828
						64	64	64
Tot.						7.929	8.821	9.384
Complements								
H	Venice Tap				1	1.693	1.693	1.693
I	Square towel holder	18	7	26	2	760	760	760

Composizioni a catalogo

Catalogue arrangements / Kombinationen vom Katalog
Compositions sur catalogue / Композиции по каталогу

M = Laccato opaco / Matt lacquered / Matt lackiert / Laqué mat / Лак матов
G = Laccato lucido / Gloss lacquered / Glanz lackiert / Laqué brillant / Лак Глянц
D = Laccato metallizzato lucido / Glossy metallic lacquered / Lackiert in Metallfarbe glanz / Laqué métallisé brillant / Лакированная металлизированная глянцева отделка
VL = Vetro colorato lucido / Gloss lacquered glass / Glas glanz / Verre coloré brillant / Стекло цветное глянцевое
SP = Specchio
SF = Specchio fumé
SB = Specchio bronzato / Bronzed mirror / Spiegel bronze / Miroir bronzé / Бронзовое зеркало
VC = Vetro decorato (Saffiano, Millerighe)
SS = Specchio bronzato satinato / Bronzed satin mirror / Spiegel Bronze satiniert / Miroir bronze satiné / Сатирированное бронзовое зеркало

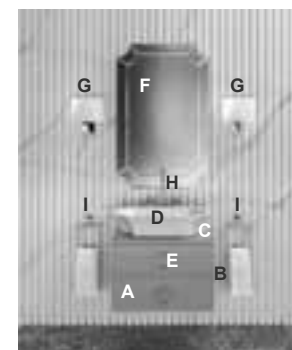

Composizione

D36
L 75 P 53 H 220

Gold
DB01 metallic Bronze lacquered
Top in VDB1 metallic Bronze

Dimensioni / Dimension / Maße Dimension / Размеры			No.	Prezzo / Price / Preis / Prix / Цена		
L	P	H		M - G D	VL - SP SF - SB	VC - SS

A	Vanity unit 2 drawers	70	52,5	50	1	1.116	1.539	1.620
B	Side	2	52,5	50	2	432	676	892
C	Top	75	53	3,6	1	819	968	1.152
D	Daphne Washbasin	70	48	14	1	1.688	1.688	1.688
E	Handle	8	3	12	2	294	294	294
F	Narciso Mirror	70	3	110	1	1.493	1.493	1.493
G	Nelly Wall Lamp OPT86L	24,5	18	25	2	1.022	1.022	1.022
						64	64	64
Tot.						6.928	7.744	8.225
Complements								
H	Charlotte Tap				1	2.308	2.308	2.308
I	Square towel holder	18	7	26	2	1.006	1.006	1.006

R I A L T O

Caratteristiche strutturali

Structural features / Technische Daten

Caractéristiques techniques / Структурные характеристики

IT

CARATTERISTICHE STRUTTURALI RIALTO

STRUTTURE DEI MOBILI

Struttura realizzata in legno in finitura nera e rivestita con specchio o vetro colorato.

GAMBE DEI MOBILI

Realizzate in legno massello in finitura nera e rivestite con specchio o vetro colorato.

Piedini realizzati in metallo in finitura cromo.

CASSETTI

Le strutture cassetto sono realizzate in metallo verniciato nero con guide ad estrazione totale, regolabili nei tre assi e con sistema di chiusura rallentata.

Nei cassetti di altezza 185 mm è fornita, di serie, la sponda laterale rialzata in vetro nero.

Il fondo dei cassetti è realizzato con un pannello di legno in finitura nera effetto pelle.

TOP

Realizzato in MDF spessore 30 mm e rivestito con specchio o vetro colorato.

PENSILI E COLONNE

Struttura realizzata con pannelli in legno laccati. Ante realizzate con pannelli in legno e rivestite con specchio o vetro colorato.

UK

RIALTO STRUCTURAL FEATURES

STRUCTURES

They are made of wood in black finish and covered with mirror or back painted glass.

LEGS

Legs in black lacquered solid wood and covered with mirror or back painted glass.

Feet are made of metal in chrome finish.

DRAWERS

The drawer structures are made of metal in black varnished finish. Full extension drawer slide with "soft close" system, adjustable in all directions.

In the drawers of 185 mm high the sides are in black glass finish.

The bottom of the drawers is made up of a wooden panel in black leather effect finish.

TOP

The top is made of 30 mm thick MDF and covered with mirror or back painted glass.

WALL UNITS AND COLUMNS

The structures are made of lacquered wooden panels.

The doors are covered with mirror or back painted glass.

DE

STRUKTURELLE MERKMALE RIALTO

KORPUS DER MÖBEL

Korpus aus Holz in der Ausführung Schwarz. Der Korpus wird mit Spiegel oder gefärbtem Glas bezogen.

BEINE DER MÖBEL

Aus Massivholz in der Ausführung Schwarz. Die Beine werden mit Spiegel oder gefärbtem Glas bezogen.

Füsse aus Metall in der Ausführung Chrom.

SCHUBLADEN

Die Struktur der Schubladen sind aus Metall in Schwarz matt lackiert. Die Schienen sind mit Vollauszug und "Soft-Close" Schubladenschliessung ausgestattet.

Bei den Schubladen mit Höhe 185 mm sind die Seitenteile höher und aus schwarzem Glas hergestellt.

ABDECKPLATTEN

Aus Mdf - Stärke 30 mm mit Spiegel oder gefärbtem Glas bezogen.

HÄNGESCHRÄNKE UND HOCHSCHRÄNKE

Lackiertes Korpus bestehend aus Holzpaneelen. Türe bestehend aus Holzpaneelen mit Spiegel oder gefärbtem Glas bezogen.

FR

CARACTERISTIQUES STRUCTURELLES RIALTO

STRUCTURES DES MEUBLES

La structure des meubles est réalisée en bois en finition noire et est revêtue en miroir ou en verre coloré.

PIEDS

Les pieds sont réalisés en bois massif en finition noire et ils sont revêtus en miroir ou en verre coloré.

Les petits pieds sont en métal en finition chrome.

TIROIRS

Les structures des tiroirs sont en métal peint en noir avec des glissières à extraction totale.

Ils sont ajustables dans les trois axes et équipées d'un système de fermeture ralentie.

Dans les tiroirs de 185 mm de hauteur, le côté surélevé en verre noir est fourni en standard.

Le fond des tiroirs est réalisé avec un panneau en bois effet cuir noir.

PLAN

Le plan est réalisé en MDF de 30mm d'épaisseur et il est revêtu en miroir ou en verre coloré.

ELÉMENTS SUSPENDUS ET COLONNES

La structure des éléments suspendus et des colonnes est réalisée avec des panneaux en bois laqué.

Les portes sont réalisées avec des panneaux en bois et revêtues en miroir ou en verre coloré.

RU

СТРУКТУРНЫЕ ХАРАКТЕРИСТИКИ RIALTO

СТРУКТУРА МЕБЕЛИ

Структура выполнена из дерева в черной отделке. Последовательно облицованна зеркалом или цветным стеклом.

НОЖКИ МЕБЕЛИ

Выполнены из массивного дерева в черной отделке. Последовательно облицованны зеркалом или цветным стеклом.

Наконечники ножек выполнены из металла в отделке хром.

ЯЩИКИ

Структуры ящиков выполнены из металла черного цвета с доводчиками с полным выдвижением, регулируемые во всех направлениях и с системой плавного закрытия.

Дно ящиков выполнено из деревянной панели в черной отделке эффект кожи. Ящики высотой 185 мм идут в комплекте с боковыми бортами из черного стекла.

СТОЛЕШНИЦЫ

Выполнены из МДФ толщиной 30 мм облицованы зеркалом или цветным стеклом.

НАВЕСНЫЕ ШКАФЧИКИ И КОЛОННЫ

Структура выполнена из деревянных крашенных панелей. Створки выполнены из деревянных панелей облицованные зеркалом или цветным стеклом.

Finiture

Finishes / Ausführungen / Finitions / Отделки

Il modello Rialto è disponibile nelle seguenti 2 versioni:

"Rialto" vanity is available in the following 2 options: / Die Kollektion Rialto ist in den zwei folgenden Versionen verfügbar:
La série Rialto est disponible dans les 2 versions suivantes: / Модель Rialto представлена в следующих 2 вариантах:

1

MIRROR + RIBBED MIRROR

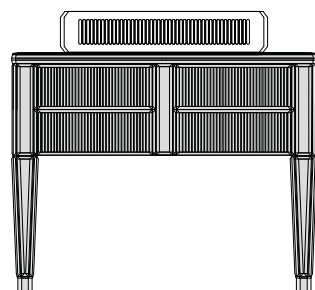
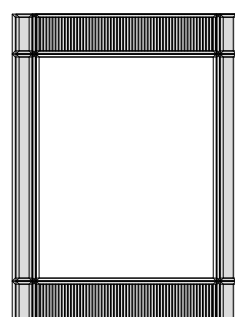
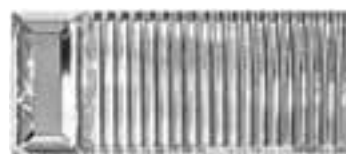

Versione tutto specchio

All mirror option
Komplett verspiegelt
Version tout miroir
Полностью зеркальный вариант

2

MIRROR + COLOURED GLASS

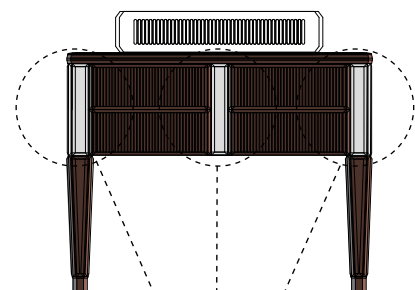
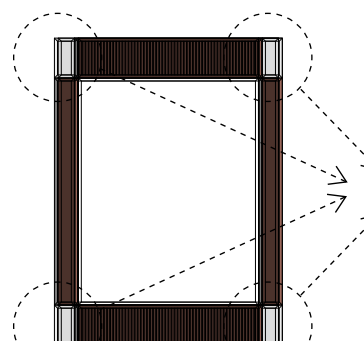

specchio
mirror / Verspiegelt
Miroir / Зеркало

specchio / mirror / Verspiegelt
Miroir / Зеркало



Il vetro colorato è disponibile in tutta la gamma dei colori laccati

Colored glass is available in all Oasis lacquer colors
Die gefärbte Glasplatte ist in allen Lackfarben erhältlich
Le verre coloré est disponible dans toute la gamme de couleurs laquées
Цветное стекло представлено в полной гамме лакированных цветов

Esempio 1: tutto specchio

Example 1: all mirror / Beispiel 1: komplett verspiegelt
Exemple 1: tout miroir / Пример 1: полностью зеркальная отделка



Esempio 2: specchio + vetro colorato

Example 2: mirror + colored glass / Beispiel 2: verspiegelt und gefärbtes Glas / Exemple 2: miroir + verre coloré / Пример 2: зеркало + цветное стекло



Particolari da ricordare

Details and features / Wichtige Merkmale
Détails et caractéristiques / Детальные характеристики

Colonna sospesa

Suspended tall unit / Hängender Hochschrank / Colonne suspendue
Навесная колонна



Panchetta

Bench / Sitzbank / Banquette / Банкетка



Pensile

Wall unit / Hängeschrank /
Élément suspendu / Навесной шкафчик



Consolle 1 cassetto

Console with 1 drawer / Konsole
mit 1 Schublade / Console 1
tiroir / Консоль с 1 ящичком



Consolle portalavabo

Vanity console / Waschtischunterschrank
Console porte-vasque / Консоль

P 51 cm

CR = Finitura piedino cromo / Chrome foot finish / Ausführung Fuss Chrom / Finition pied chromé / Отделка наконечника ножки хром
SP = Ribbed mirror
VL = Coloured glass

Nel modulo d'ordine completare il codice con la sigla della finitura scelta / To order, add the symbol to the item code to specify the selected Academy type / Auf der Bestellung die Artikelnummer der ausgesuchten Ausführung eingeben / Dans le bon de commande complétez le code avec le sigle de la finition choisie / При оформлении заказа дополнить код артикула с сокращением выбранной отделки

Per mobili in vetro colorato metallizzato maggiorazione del 10% sul prezzo del vetro colorato / For metallic glass finish add 10% on colored glass price / Für Möbel aus gefärbtem Glas mit "Metallik-Effekt" Aufpreis von 10% auf dem Preis des gefärbtem Glas / Pour les meubles en verre métallisé 10% d'augmentation sur le prix du verre coloré / Для мебели с отделкой цветное металлизированное стекло +10% к стоимости тумбы из цветного стекла

Per piedini finitura oro maggiorazione di 200 punti per consolle
For feet in gold finish surcharge of 200 points each console / für Füßchen in der Ausführung Gold Zuschlag 200 Punkte für die Konsole / Pour pieds en finition doré appliquer la majoration de 200 points pour chaque console / Для ножек в отделке золото добавить 200 пунктов к стоимости консоли

Esempio / Example / Beispiel / Exemple / Пример

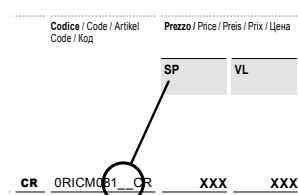

Consolle porta lavabo 1 cassetto, 2 gambe completa di top (predisposta per 1 lavabo)

Vanity console 1 drawer, 2 legs, complete with top (intended for 1 washbasin) / Waschtischkonsole mit 1 Schublade, 2 Beinen, inklusiv Abdeckplatte (für 1 Waschbecken) / Console porte-vasque 1 tiroir, 2 pieds avec plan fourni (prédisposée pour 1 lavabo) / Консоль для раковины с 1 ящиком, 2 ножками в комплекте со столешницей (предусмотрена для 1 раковины)

Dimensioni / Dimension / Maße / Dimension
Размеры

Codice / Code / Artikel Code / Код

Prezzo / Price / Preis / Prix / Цена

SP VL

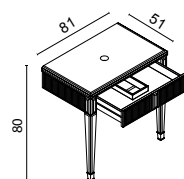

L 81 P 51 H 80
kg 42 - 0,56 m³

CR 0RICM081__CR **3.529** **3.774**

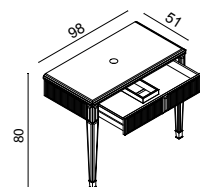

L 98 P 51 H 80
kg 51 - 0,63 m³

CR 0RICM098__CR **3.692** **3.963**

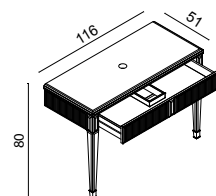

L 116 P 51 H 80
kg 63 - 0,82 m³

CR 0RICM116__CR **4.126** **4.332**

Consolle portalavabo

Vanity console / Waschtischunterschrank
Console porte-vasque / Консоль

P 51 cm

CR = Finitura piedino cromo / Chrome foot finish / Ausführung Fuss Chrom / Finition pied chromé / Отделка наконечника ножки хром
SP = Ribbed mirror
VL = Coloured glass

Nel modulo d'ordine completare il codice con la sigla della finitura scelta / To order, add the symbol to the item code to specify the selected Academy type / Auf der Bestellung die Artikelnummer der ausgesuchten Ausführung eingeben / Dans le bon de commande complétez le code avec le sigle de la finition choisie / При оформлении заказа дополнить код артикула с сокращением выбранной отделки

Per mobili in vetro colorato metallizzato maggiorazione del 10% sul prezzo del vetro colorato / For metallic glass finish add 10% on colored glass price / Für Möbel aus gefärbtem Glas mit "Metallik-Effekt" Aufpreis von 10% auf dem Preis des gefärbtem Glas / Pour les meubles en verre métallisé 10% d'augmentation sur le prix du verre coloré / Для мебели с отделкой цветное металлизированное стекло +10% к стоимости тумбы из цветного стекла

Per piedini finitura oro maggiorazione di 200 punti per consolle
For feet in gold finish surcharge of 200 points each console / für Füßchen in der Ausführung Gold Zuschlag 200 Punkte für die Konsole / Pour pieds en finition doré appliquer la majoration de 200 points pour chaque console / Для ножек в отделке золото добавить 200 пунктов к стоимости консоли

Esempio / Example / Beispiel / Exemple / Пример

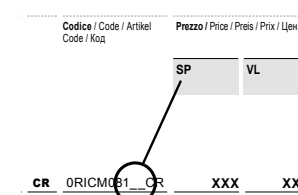

Consolle porta lavabo 2 cassetti, 2 gambe completa di top (predisposta per 2 lavabi)

Vanity console 2 drawers, 2 legs, complete with top (intended for 2 washbasins) / Waschtischkonsole mit zwei Schubladen, 2 Beinen und Abdeckplatte (für zwei Waschbecken) / Console porte-vasque 2 tiroirs, 2 pieds avec plan fourni (prédisposée pour 2 lavabos) / Консоль для раковины с 2 ящиками, 2 ножками и со столешницей (предназначена для 2 раковин)

Dimensioni / Dimension / Maße / Dimension
Размеры

Codice / Code / Artikel Code / Код

Prezzo / Price / Preis / Prix / Цена

SP VL

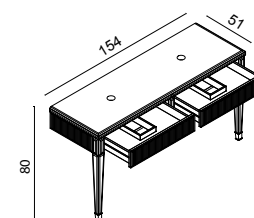

L 154 P 51 H 80
kg 71 - 1,10 m³

CR 0RICM154__CR **5.238** **5.600**

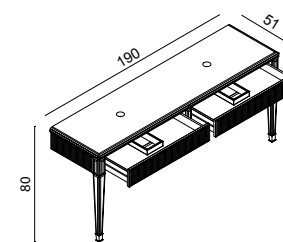

L 190 P 51 H 80
kg 83 - 1,20 m³

CR 0RICM190__CR **5.891** **6.283**

Consolle portalavabo

Vanity console / Waschtischunterschrank
Console porte-vasque / Консоль

P 51 cm

CR = Finitura piedino cromo / Chrome foot finish / Ausführung Fuss Chrom / Finition pied chromé / Отделка наконечника ножки хром
SP = Ribbed mirror
VL = Coloured glass

Nel modulo d'ordine completare il codice con la sigla della finitura scelta / To order, add the symbol to the item code to specify the selected Academy type / Auf der Bestellung die Artikelnummer der ausgesuchten Ausführung eingeben / Dans le bon de commande complétez le code avec le sigle de la finition choisie / При оформлении заказа дополнить код артикула с сокращением выбранной отделки

Per mobili in vetro colorato metallizzato maggiorazione del 10% sul prezzo del vetro colorato / For metallic glass finish add 10% on colored glass price / Für Möbel aus gefärbtem Glas mit "Metallik-Effekt" Aufpreis von 10% auf dem Preis des gefärbtem Glas / Pour les meubles en verre métallisé 10% d'augmentation sur le prix du verre coloré / Для мебели с отделкой цветное металлизированное стекло +10% к стоимости тумбы из цветного стекла

Per piedini finitura oro maggiorazione di 200 punti per consolle / For feet in gold finish surcharge of 200 points each console / für Füßchen in der Ausführung Gold Zuschlag 200 Punkte für die Konsole / Pour pieds en finition doré appliquer la majoration de 200 points pour chaque console / Для ножек в отделке золото добавить 200 пунктов к стоимости консоли

Esempio / Example / Beispiel / Exemple / Пример

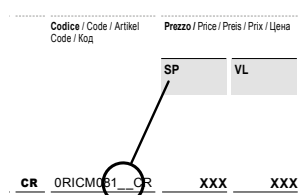

Consolle porta lavabo 1 cassettoni, 2 gambe completa di top (predisposta per 1 lavabo)

Vanity console 1 drawer, 2 legs, complete with top (intended for 1 washbasin) / Waschtischkonsole mit 1 Schublade, 2 Beinen und komplett mit Abdeckplatte (für 1 Waschbecken) / Console porte-vasque 1 tiroir, 2 pieds, avec plateau (prévue pour 1 lavabo) / Консоль с 1 ящиком, 2 ножками в комплекте со столешницей (для 1 раковины)

Dimensioni / Dimension / Maße / Dimension
Размеры

Codice / Code / Artikel Code / Код

Prezzo / Price / Preis / Prix / Цена

SP VL

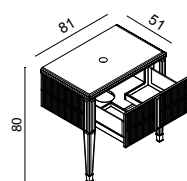

L 81 P 51 H 80
kg 42 - 0,56 m³

CR 0RICC081__CR **4.039** **4.345**

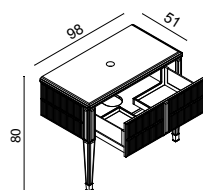

L 98 P 51 H 80
kg 51 - 0,63 m³

CR 0RICC098__CR **4.228** **4.575**

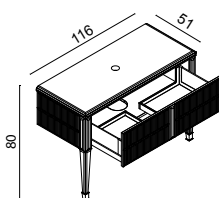

L 116 P 51 H 80
kg 63 - 0,82 m³

CR 0RICC116__CR **4.651** **5.034**

Consolle portalavabo

Vanity console / Waschtischunterschrank
Console porte-vasque / Консоль

P 51 cm

CR = Finitura piedino cromo / Chrome foot finish / Ausführung Fuss Chrom / Finition pied chromé / Отделка наконечника ножки хром
SP = Ribbed mirror
VL = Coloured glass

Nel modulo d'ordine completare il codice con la sigla della finitura scelta / To order, add the symbol to the item code to specify the selected Academy type / Auf der Bestellung die Artikelnummer der ausgesuchten Ausführung eingeben / Dans le bon de commande complétez le code avec le sigle de la finition choisie / При оформлении заказа дополнить код артикула с сокращением выбранной отделки

Per mobili in vetro colorato metallizzato maggiorazione del 10% sul prezzo del vetro colorato / For metallic glass finish add 10% on colored glass price / Für Möbel aus gefärbtem Glas mit "Metallik-Effekt" Aufpreis von 10% auf dem Preis des gefärbtem Glas / Pour les meubles en verre métallisé 10% d'augmentation sur le prix du verre coloré / Для мебели с отделкой цветное металлизированное стекло +10% к стоимости тумбы из цветного стекла

Per piedini finitura oro maggiorazione di 200 punti per consolle / For feet in gold finish surcharge of 200 points each console / für Füßchen in der Ausführung Gold Zuschlag 200 Punkte für die Konsole / Pour pieds en finition doré appliquer la majoration de 200 points pour chaque console / Для ножек в отделке золото добавить 200 пунктов к стоимости консоли

Esempio / Example / Beispiel / Exemple / Пример

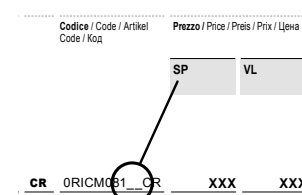

Consolle porta lavabo 2 cassettoni, 2 gambe completa di top (predisposta per 2 lavabi)

Vanity console 2 drawers, 2 legs, complete with top (intended for 2 washbasins) / Waschtischkonsole mit 2 Schubladen, 2 Beinen und komplett mit Abdeckplatte (für 2 Waschbecken) / Console porte-vasque 2 tiroirs, 2 pieds, avec plateau (prévue pour 2 lavabos) / Консоль с 2 ящиками, 2 ножками в комплекте со столешницей (для 2 раковин)

Dimensioni / Dimension / Maße / Dimension
Размеры

Codice / Code / Artikel Code / Код

Prezzo / Price / Preis / Prix / Цена

SP VL

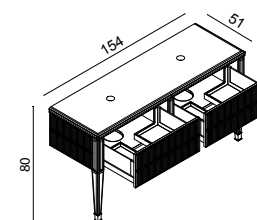

L 154 P 51 H 80
kg 71 - 1,10 m³

CR 0RICC154__CR **6.304** **6.788**

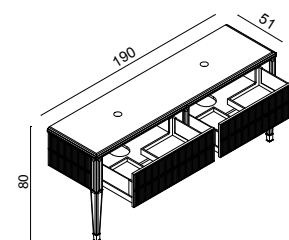

L 190 P 51 H 80
kg 83 - 1,20 m³

CR 0RICC190__CR **6.768** **7.329**

Console

Console / Konsole / Console / Консоль

CR = Finitura piedino cromo / Chrome foot finish / Ausführung Fuss Chrom / Finition pied chromé / Отделка наконечника ножки хром
SP = Ribbed mirror
VL = Coloured glass

Per mobili in vetro colorato metallizzato maggiorazione del 10% sul prezzo del vetro colorato / For metallic glass finish add 10% on colored glass price / Für Möbel aus gefärbtem Glas mit "Metallik-Effekt" Aufpreis von 10% auf dem Preis des gefärbtem Glas / Pour les meubles en verre métallisé 10% d'augmentation sur le prix du verre coloré / Для мебели с отделкой цветное металлизированное стекло +10% к стоимости тумбы из цветного стекла

Per piedini finitura oro maggiorazione di 200 punti per console
 For feet in gold finish surcharge of 200 points each console / für Füßchen in der Ausführung Gold Zuschlag 200 Punkte für die Konsole / Pour pieds en finition doré appliquer la majoration de 200 points pour chaque console / Для ножек в отделке золото добавить 200 пунктов к стоимости консоли

Nel modulo d'ordine completare il codice con la sigla della finitura scelta / To order, add the symbol to the item code to specify the selected Academy type / Auf der Bestellung die Artikelnummer der ausgesuchten Ausführung eingeben / Dans le bon de commande complétez le code avec le sigle de la finition choisie / При оформлении заказа дополнить код артикула с сокращением выбранной отделки

Esempio / Example / Beispiel / Exemple / Пример

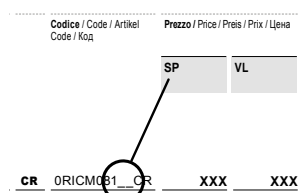

Console 1 cassetto 2 gambe completa di top

Vanity console 1 drawer, 2 legs, complete with top
 Waschtischkonsole mit 1 Schublade, 2 Beinen, inklusiv Abdeckplatte
 Console 1 tiroir, 2 pieds, avec plan fourni.
 Консоль с 1 ящиком, 2 ножками в комплекте со столешницей

Dimensioni / Dimension / Maße / Dimension / Размеры

Codice / Code / Artikel Code / Код

Prezzo / Price / Preis / Prix / Цена

SP	VL
----	----

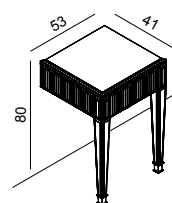

L 53 P 41 H 80
 kg 21 - 0,33 m³

CR 0RICM053__CR **2.576** **2.805**

Panchetta Rialto

Rialto small bench / Kleine Bank Rialto
 Banquette Rialto / Банкетка Rialto

Piedino finitura cromo / Chrome finish foot / Fuss in der Ausführung chrom
 Pied en finition chromé / Ножка в отделке из хрома

X* = Tessuto cliente / COM Fabric / Kundenstoff / Tissu client / Ткань клиента

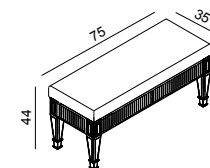

Dimensioni / Dimension / Maße / Dimension / Размеры
L 75 P 35 H 44
 kg 20 - 0,22 m³

Finiture / Finishes / Ausführungen / Finitions / Отделки	Codice / Code / Artikel Code / Код	Prezzo / Price / Preis / Prix / Цена	Tessuti / Fabrics / Stoffe / Tissus / Ткани										Pelli / Lather / Leder / Cuire / Кожа			
			X*	A	B	C	D	E	F	G	H	I	L	M	N	O
RIBBED MIRROR	0RIP073SP_CR	2.292	2.346	2.361	2.399	2.430	2.473	2.516	2.610	2.739	2.838	2.580	2.709	2.903	3.161	
COLOURED GLAS	0RIP073VL_CR	2.399	2.453	2.361	2.511	2.543	2.588	2.633	2.737	2.867	2.970	2.701	2.835	3.038	3.308	

Colonne e pensili

Tall and wall units / Hochschranke und Hängeschranke
 Colonnes et éléments suspendus / Колонны и навесные шкафчики

SP = Ribbed mirror
VL = Coloured glass

Nel modulo d'ordine completare il codice con la sigla della finitura scelta / To order, add the symbol to the item code to specify the selected Academy type / Auf der Bestellung die Artikelnummer der ausgesuchten Ausführung eingeben / Dans le bon de commande complétez le code avec le sigle de la finition choisie / При оформлении заказа дополнить код артикула с сокращением выбранной отделки

Nella versione con anta a specchio la struttura è sempre laccata nero lucido, nella versione con anta a vetro la struttura è sempre laccata nello stesso colore del vetro / With mirror door the structure is in glossy black lacquer finish. With glass door the structure has got the same color of the glass / Bei der Version mit verspiegelter Tür ist der Korpus immer in Schwarz hochglanz lackiert. Bei der Version mit Glastür ist der Korpus in der gleichen Farbe der Tür lackiert / Dans la version avec porte miroir, la structure est toujours laquée en noir brillant. Dans la version avec porte vitrée, la structure est toujours laquée de la même couleur que le verre / При варианте с зеркальной створкой, структура всегда идет в глянцево черной отделке, при варианте со стеклянной створкой, структура будет окрашена в цвет стекла.

Esempio / Example / Beispiel / Exemple / Пример

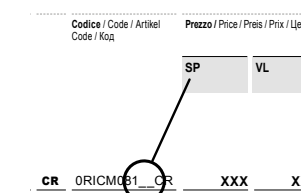

Pensile 1 anta dx - sx

Wall unit with 1 rh/lh door / Hängeschrank mit 1 Tür rechts/links
 Élément haut 1 porte droite / gauche / Модуль навесной с 1 дверцей пр./лев.

Dimensioni / Dimension / Maße / Dimension / Размеры

Codice / Code / Artikel Code / Код

Prezzo / Price / Preis / Prix / Цена

SP	VL
----	----

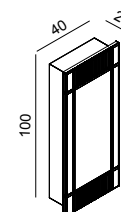

L 40 P 20 H 100
 kg 19 - 0,18 m³

CR 0RICL010__ **1.617** **1.774**

Colonna sospesa 1 anta dx - sx

Suspended tall unit with 1 rh/lh door / Hochschrank mit 1 Tür rechts/links
 Colonne suspendue 1 porte droite / gauche / Колонна навесная с 1 дверцей пр./лев.

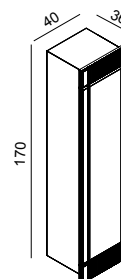

L 40 P 36 H 170
 kg 47 - 0,48 m³

CR 0RICL017__ **2.846** **2.999**

Lavabi da appoggio

Countertop basins / Aufsatzbecken / Vasque à poser / Накладные раковины

ATTENZIONE: qualora si desidera il lavabo con 1 foro rubinetto, oppure senza fori rubinetto, si prega di specificarlo al momento dell'ordine.

ATTENTION. Should you need the washbasin with 1 tap hole or without tap holes, please specify it in your order.

ACHTUNG. Auf Anfrage können die Waschbecken mit 1-Loch oder ohne Loch für Armatur geliefert werden (Info bei der Auftragserteilung eingeben)

ATTENTION. Pour vasques demandées avec 1 trou ou sans trou robinet, c'est nécessaire le spécifier dans la commande.

ВНИМАНИЕ. Просьба специфицировать при заказе необходимость раковины с 1 отверстием под смеситель либо без отверстий.

I rubinetti non sono compresi nel prezzo dei lavabi / Taps are not included in countertop basin price. / Die Preise der Waschbecken verstehen sich ohne Waschtischarmaturen. / Les prix des robinets n'est pas inclus dans les prix des lavabos. / Стоимость смесителей не включена в цену раковин.

Per ordini di soli lavabi senza mobile maggiorazione del 30% sul prezzo di listino. / For orders of washbasins without vanity extra charge of 30% on the price list. / Aufpreis von 30% auf dem Standardpreis für Bestellungen von Waschbecken ohne Waschtischkonsole oder Waschtischunterschrank. / Pour commandes de vasques ou plans vasques fournis seuls, sans le meuble, sera appliqué la majoration de 30%. / При заказе только раковин без мебели увеличение цены по прайс-листу составит 30%.

*** Lavabo fornito di piletta click-click con copri piletta in resina lucida**

Washbasin complete with click-clack waste with waste cover in glossy resin
Waschbecken inklusiv von Abfluss mit „Click-Clack“ Funktion und mit Deckel aus Kunstharz / Vasque fournie de bonde clic-clac avec cache-bonde en résine brillante / Раковина, оснащенная донным клапаном с крышкой слива из минерального литья в глянцевой отделке.

Lavabo in appoggio in resina bianca lucida 3 fori rubinetto

Countertop basin in glossy white resin with 3 tap holes
Aufsatzwaschbecken in Harz Hochglanz weiss mit 3 Loechern fuer den Wasserhahn / Vasque à poser en résine blanche brillante avec 3 trous robinet / Накладная раковина из белого глянцевого минерального литья с 3 отверстиями под смеситель

Dimensioni / Dimension / Maße / Dimension / Размеры	Codice / Code Artikel / Code Код	Prezzo / Price / Preis / Prix / Цена
---	----------------------------------	--------------------------------------

L 65 P 47 H 13 kg 24 - 0,121 m³	OLTOPT91	1.222
------------------------------------	----------	-------

L 88 P 47 H 13 kg 28 - 0,164 m³	OLTOPT92	1.415
------------------------------------	----------	-------



L 70 P 40 H 15 kg 26 - 0,123 m³	OPT95	1.809
------------------------------------	-------	-------



Ordinare la piletta OPT79_
Please order waste OPT79_
Bitte bestellen Sie die Ablaufgarnitur OPT79_
Commander la bonde réf. OPT79_ /
Необходимо заказать сливной донный клапан OPT79_

L 70 P 48 H 14 kg 29 - 0,160 m³	OPT99	1.688
------------------------------------	-------	-------



L 65 P 47 H 14 kg 28 - 0,170 m³	OLTOPT96	1.626
------------------------------------	----------	-------

168 Luxury Collection

OASIS

Lavabi da appoggio

Countertop basins / Aufsatzbecken / Vasque à poser / Накладные раковины

> Plissé

I lavabi sono forniti di serie con 3 fori rubinetto / Washbasins are always supplied with 3 tap holes. / Die Waschbecken sind mit 3-Loch für Armatur ausgestattet. / Les vasques sont fournies avec 3 trous de robinet. / Раковины поставляются с 3 отверстиями для крана.

Piletta a scarico continuo inclusa / The free-flowing waste is included / Die frei-fließende Auslaufgarnitur ist inbegriffen / Equipé de bonde à écoulement libre / Пробка для постоянного слива в комплекте

ATTENZIONE: qualora si desidera il lavabo con 1 foro rubinetto, oppure senza fori rubinetto, si prega di specificarlo al momento dell'ordine.

ATTENTION. Should you need the washbasin with 1 tap hole or without tap holes, please specify it in your order.

ACHTUNG. Auf Anfrage können die Waschbecken mit 1-Loch oder ohne Loch für Armatur geliefert werden (Info bei der Auftragserteilung eingeben)

ATTENTION. Pour vasques demandées avec 1 trou ou sans trou robinet, c'est nécessaire le spécifier dans la commande.

ВНИМАНИЕ. Просьба специфицировать при заказе необходимость раковины с 1 отверстием под смеситель либо без отверстий.

I rubinetti non sono compresi nel prezzo dei lavabi / Taps are not included in countertop basin price. / Die Preise der Waschbecken verstehen sich ohne Waschtischarmaturen. / Les prix des robinets n'est pas inclus dans les prix des lavabos. / Стоимость смесителей не включена в цену раковин.

Per ordini di soli lavabi senza mobile maggiorazione del 30% sul prezzo di listino. / For orders of washbasins without vanity extra charge of 30% on the price list. / Aufpreis von 30% auf dem Standardpreis für Bestellungen von Waschbecken ohne Waschtischkonsole oder Waschtischunterschrank. / Pour commandes de vasques ou plans vasques fournis seuls, sans le meuble, sera appliqué la majoration de 30%. / При заказе только раковин без мебели увеличение цены по прайс-листу составит 30%.

Lavabo in appoggio in ceramica bianca lucida

Countertop basin in glossy white ceramic
Aufsatzbecken aus Keramik in Weiss glanz
Vasque à poser en céramique blanche
Накладная керамическая белая глянцевая раковина

Dimensioni / Dimension / Maße / Dimension / Размеры	Codice / Code Artikel / Code Код	Prezzo / Price / Preis / Prix / Цена
---	----------------------------------	--------------------------------------

Plissé > Tutto bianco

All white basin / Komplet in Weiss / Entièrement blanc
Полностью белая



L 65,5 P 45,5 H 16 kg 16 - 0,06 m³	OPILAOVBI3	1.377
---------------------------------------	------------	-------

Plissé > Con anello cromato

Chrome ring / Ring in Chrom / Avec anneau chromé
Хромированный диск



L 65,5 P 45,5 H 16 kg 16 - 0,06 m³	OPILAOVBLCR3	1.458
---------------------------------------	--------------	-------

Plissé > Con anello dorato

Gold ring / Ring in Gold / Avec anneau doré
Золотой диск



L 65,5 P 45,5 H 16 kg 16 - 0,06 m³	OPILAOVBLOR3	1.530
---------------------------------------	--------------	-------

Rialto 169

Lavabi da appoggio

Countertop basins / Aufsatzbecken / Vasque à poser / Накладные раковины

> Calla

I lavabi sono forniti di serie con 3 fori rubinetto / Washbasins are always supplied with 3 tap holes. / Die Waschbecken sind mit 3-Loch für Armatur ausgestattet. / Les vasques sont fournies avec 3 trous de robinet. / Раковины поставляются с 3 отверстиями для крана.

ATTENZIONE: qualora si desideri il lavabo con 1 foro rubinetto, oppure senza fori rubinetto, si prega di specificarlo al momento dell'ordine.

ATTENTION. Should you need the washbasin with 1 tap hole or without tap holes, please specify it in your order.

ACHTUNG. Auf Anfrage können die Waschbecken mit 1-Loch oder ohne Loch für Armatur geliefert werden (Info bei der Auftragserteilung eingeben)

ATTENTION. Pour vasques demandées avec 1 trou ou sans trou robinet, c'est nécessaire le spécifier dans la commande.

ВНИМАНИЕ. Просьба специфицировать при заказе необходимость раковины с 1 отверстием под смеситель либо без отверстий.

Piletta a scarico continuo inclusa / The free-flowing waste is included / Die frei-fließende Auslaufgamitur ist inbegriffen / Equipé de bonde à écoulement libre / Пробка для постоянного слива в комплекте

I rubinetti non sono compresi nel prezzo dei lavabi / Taps are not included in countertop basin price. / Die Preise der Waschbecken verstehen sich ohne Waschtischarmaturen. / Les prix des robinets n'est pas inclus dans les prix des lavabos. / Стоимость смесителей не включена в цену раковин.

Per ordini di soli lavabi senza mobile maggiorazione del 30% sul prezzo di listino. / For orders of washbasins without vanity extra charge of 30% on the price list. / Aufpreis von 30% auf dem Standardpreis für Bestellungen von Waschbecken ohne Waschtischkonsole oder Waschtischunterschrank. / Pour commandes de vasques ou plans vasques fournis seuls, sans le meuble, sera appliqué la majoration de 30%. / При заказе только раковин без мебели увеличение цены по прайс-листу составит 30%.

Lavabo in appoggio in ceramica bianca lucida

Countertop basin in glossy white ceramic
Aufsatzbecken aus Keramik in Weiss glanz
Vasque à poser en céramique blanche
Накладная керамическая белая глянцевая раковина

Dimensioni / Dimension / Maße / Dimension / Размеры	Codice / Code Artikel / Code Код	Prezzo / Price / Preis / Prix / Цена
---	----------------------------------	--------------------------------------

Calla > Tutto bianco

All white basin / Komplet in Weiss / Entièrement blanc
Полностью белая



L 62,5 P 44 H 16	OCALAOVBL3	988
kg 13 - 0,06 m³		

Calla > Smaltato cromo esternamente

Basin with chrome enamel exterior / Waschbecken aussen chrom emalliert / Émaillé extérieur chrome / внешней стороны хромированная эмаль



L 62,5 P 44 H 16	OCALAOVCR3	1.613
kg 13 - 0,06 m³		

Calla > Smaltato oro esternamente

Basin with gold enamel exterior / Waschbecken aussen gold emalliert / Émaillé extérieur or / внешней стороны золотая эмаль



L 62,5 P 44 H 16	OCALAOVOR3	1.825
kg 13 - 0,06 m³		

Posizione scarichi

Positioning scheme of the drain pipes / Position der Abläufe für US
Plan de positionnement des tuyaux de vidage / Стандартная схема вывода воды

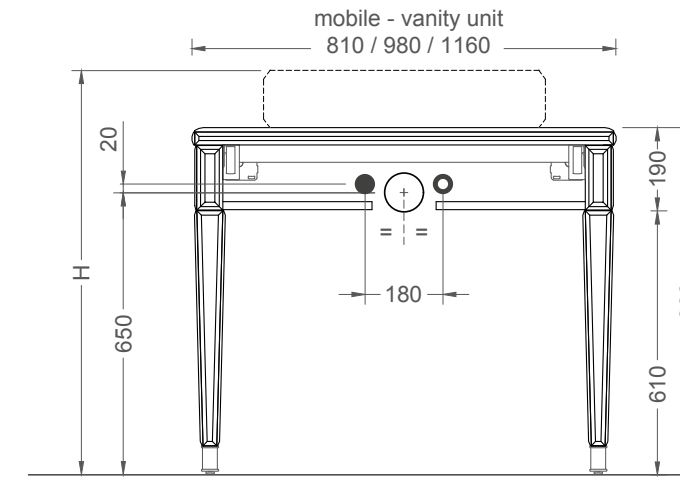

H = altezza lavabo + 800 mm
H = washbasin H. + 800 mm

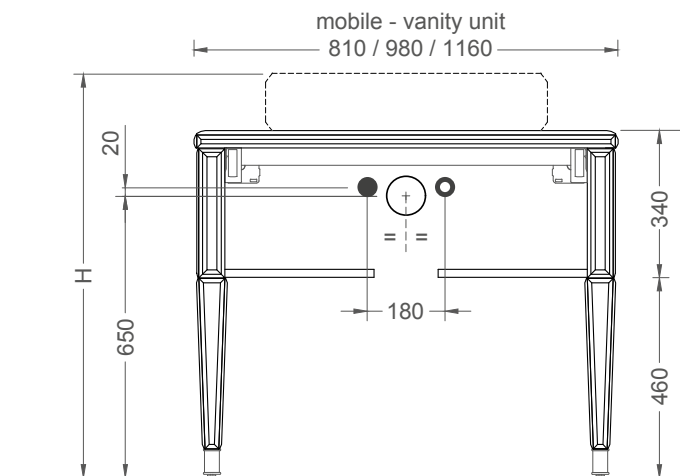

H = altezza lavabo + 800 mm
H = washbasin H. + 800 mm

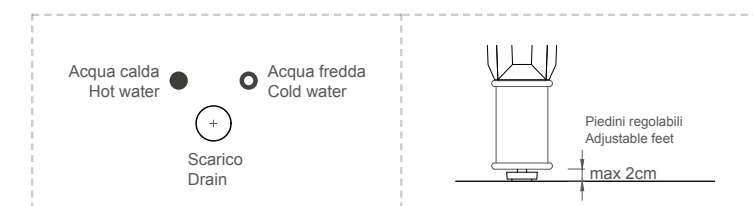

Posizione scarichi

Positioning scheme of the drain pipes / Position der Abläufe für US
 Plan de positionnement des tuyaux de vidage / Стандартная схема вывода воды

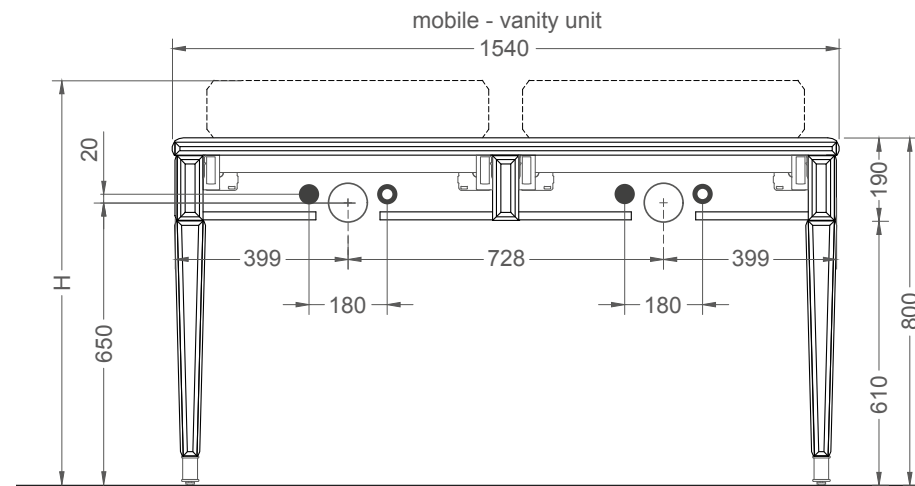

H = altezza lavabo + 800 mm
 H = washbasin H. + 800 mm

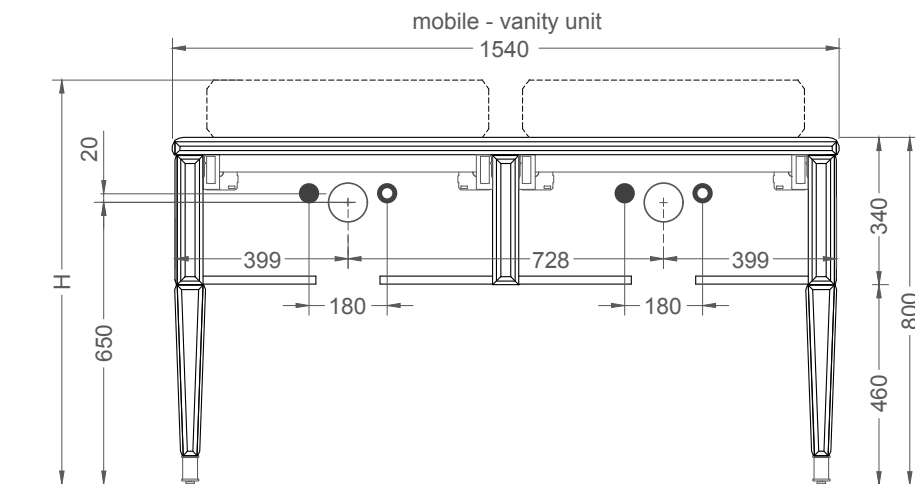

H = altezza lavabo + 800 mm
 H = washbasin H. + 800 mm

Posizione scarichi

Positioning scheme of the drain pipes / Position der Abläufe für US
 Plan de positionnement des tuyaux de vidage / Стандартная схема вывода воды

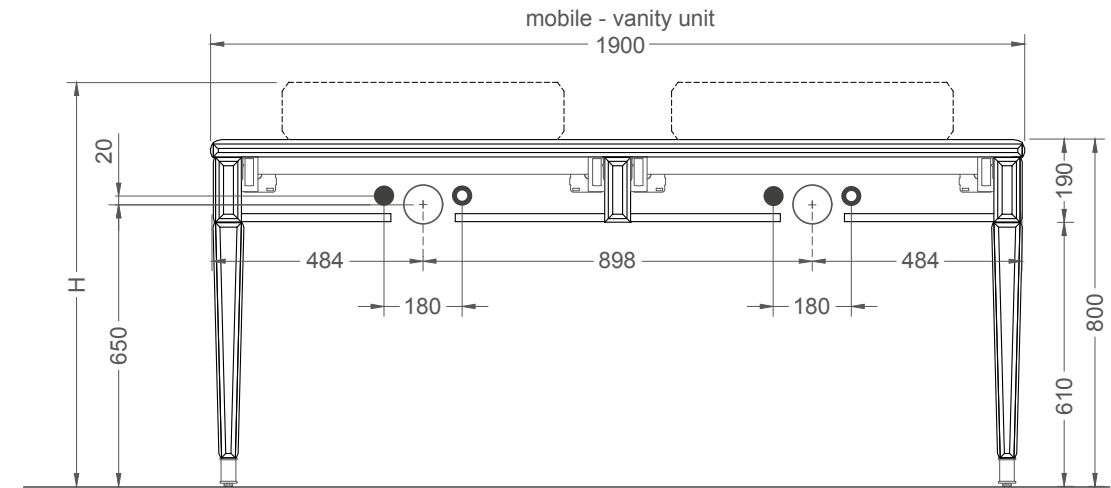

H = altezza lavabo + 800 mm
 H = washbasin H. + 800 mm

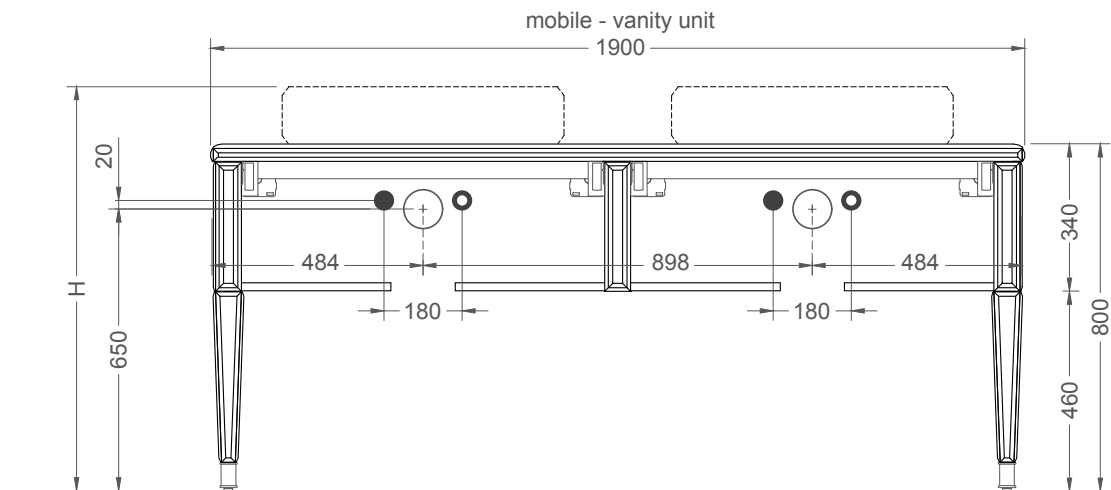

H = altezza lavabo + 800 mm
 H = washbasin H. + 800 mm

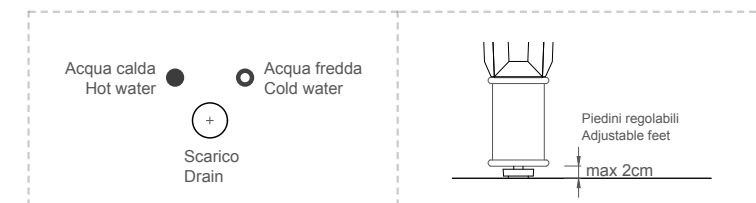

Composizioni a catalogo

Catalogue arrangements / Kombinationen vom Katalog
Compositions sur catalogue / Композиции по каталогу

SP = Ribbed mirror
VL = Coloured glass

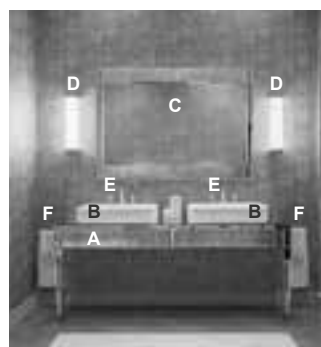

Composizione
RL3
L 190 P 51 H 200

Chrome
Ribbed Mirror

Dimensioni / Dimension / Maße Dimension / Размеры			No.	Prezzo / Price / Preis / Prix / Цена	
L	P	H		SP	VL

A	Vanity unit 2 drawers	190	51	80	1	5.891	6.283
B	Rialto washbasin	65	47	14	2	3.252	3.252
C	Rialto mirror	160	3	100	1	1.530	1.734
D	Murano 2 Wall Lamp OPT86L	20	5	39	2	2.030	2.030
						128	128
					Tot.	12.831	13.427
Complements							
E	Fortuny Tap				2	3.860	3.860
F	Square towel holder	18	7	26	2	760	760

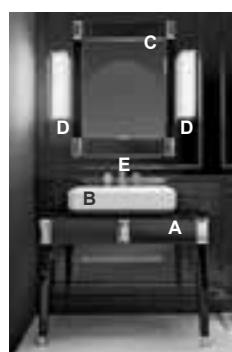

Composizione
RL2
L 98 P 51 H 200

Chrome
100 glossy Nero glass
Mirror

Dimensioni / Dimension / Maße Dimension / Размеры			No.	Prezzo / Price / Preis / Prix / Цена	
L	P	H		SP	VL

A	Vanity unit 1 drawer	98	51	80	1	3.692	3.963
B	Rialto washbasin	65	47	14	1	1.626	1.626
C	Rialto mirror	70	3	100	1	1.010	1.148
D	Murano 3 Wall Lamp OPT86L	11	10	50	2	1.828	1.828
						64	64
					Tot.	8.220	8.629
Complements							
E	Venice Tap				1	1.693	1.693

Composizioni a catalogo

Catalogue arrangements / Kombinationen vom Katalog
Compositions sur catalogue / Композиции по каталогу

SP = Ribbed mirror
VL = Coloured glass

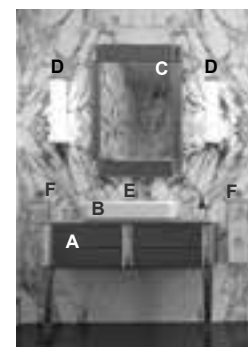

Composizione
RL4
L 116 P 51 H 200

Chrome
VDJ1 metallic Gianduia glass
Mirror

Dimensioni / Dimension / Maße Dimension / Размеры			No.	Prezzo / Price / Preis / Prix / Цена	
L	P	H		SP	VL

A	Vanity unit 1 drawer	116	51	80	1	4.651	5.537
B	Rialto washbasin	65	47	14	1	1.626	1.626
C	Rialto mirror	70	3	100	1	1.010	1.263
D	Murano 3 Wall Lamp OPT86L	11	10	50	2	1.828	1.828
						64	64
					Tot.	9.179	10.318
Complements							
E	Fortuny Tap				1	1.930	1.930
F	Square towel holder	18	7	26	2	760	760

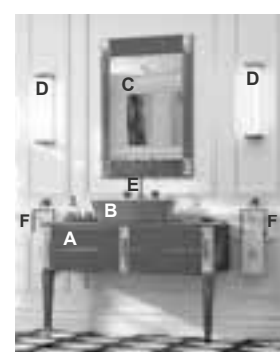

Composizione
RL5
L 116 P 51 H 200

Chrome
V240 glossy Marsala glass
Mirror

Dimensioni / Dimension / Maße Dimension / Размеры			No.	Prezzo / Price / Preis / Prix / Цена	
L	P	H		SP	VL

A	Vanity unit 1 drawer	116	51	80	1	4.651	5.034
B	Calla washbasin	62,5	44	16	1	1.613	1.613
C	Rialto mirror	70	3	100	1	1.010	1.148
D	Murano 2 Wall Lamp OPT86L	11	10	50	2	2.030	2.030
						64	64
					Tot.	9.368	9.889
Complements							
E	Charlotte Tap				1	2.031	2.031
F	Square towel holder	18	7	26	2	760	760

Composizioni a catalogo

Catalogue arrangements / Kombinationen vom Katalog
Compositions sur catalogue / Композиции по каталогу

SP = Ribbed mirror
VL = Coloured glass

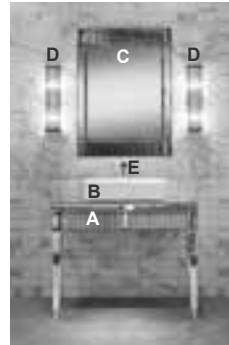

Composizione
RL1
L 98 P 51 H 200

Chrome
Ribbed Mirror

Dimensioni / Dimension / Maße Dimension / Размеры			No.	Prezzo / Price / Preis / Prix / Цена	
L	P	H		SP	VL

A	Vanity unit 1 drawer	98	51	80	1	3.692	3.963
B	Rialto washbasin	65	47	14	1	1.626	1.626
C	Rialto mirror	70	3	100	1	1.010	1.148
D	Murano 2 Wall Lamp OPT86L	11	10	50	2	2.030	2.030
						64	64
					Tot.	8.422	8.831
Complements							
E	Fortuny tap				1	1.546	1.546

P L I S S É

Collezione Plissé

Plissé Collection / Collection Plissé / Kollektion Plissé / Коллекция Plissé

CR = Finitura cromo / Chrome finish / Ausführung Chrom / Finition Chrome / Отделка хром
OR = Finitura oro / Gold finish / Ausführung Gold / Finition doré / Отделка золото

Lavabo free standing in ceramica bianca lucida completo di piletta a scarico continuo

Freestanding glossy white ceramic basin with free flow waste
 Stehendes Waschbecken aus Keramik in Weiss glanz und ausgestattet mit Überlauf
 Lavabo "free standing" en céramique blanche brillante fourni de bonde à écoulement libre
 Напольная раковина из белой глянцевой керамики в комплекте с донным клапаном постоянного слива

Codice / Code / Artikel
Code / Код

Prezzo / Price
Preis / Prix /
Цена

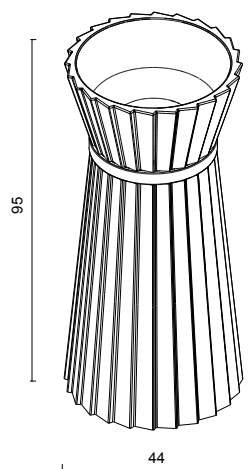

Tutto bianco

All white basin / komplett in Weiss / Entièrement blanc
 Полностью белая

OPI440CEBI **2.378**

Con anello cromato

chrome ring / Ring in Chrom / Avec anneau chromé /
 Хромированный диск

OPI440CECR **2.438**

Con anello dorato

gold ring / Ring in Gold / Avec anneau doré /
 Золотой диск

OPI440CEOR **2.560**

Ø 44

kg 39 - 0,32 m³

Collezione Plissé

Plissé Collection / Collection Plissé / Kollektion Plissé / Коллекция Plissé

CR = Finitura cromo / Chrome finish / Ausführung Chrom / Finition Chrome / Отделка хром
OR = Finitura oro / Gold finish / Ausführung Gold / Finition doré / Отделка золото

Lavabo free standing in ceramica nera lucida completo di piletta a scarico continuo

Free standing washbasin in glossy black ceramic with free flow waste
 Stehendes Waschbecken aus Keramik in Schwarz glanz komplett mit Überlauf
 Lavabo «free standing» en céramique noire brillante équipé de bonde à écoulement libre
 Напольная керамическая глянцевая черная раковина в комплекте с донным клапаном с постоянным сливом

Codice / Code / Artikel
Code / Код

Prezzo / Price
Preis / Prix /
Цена

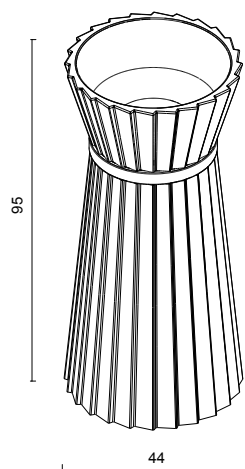

Tutto nero

All black / komplett in Schwarz / Tout noir / Полностью черная

OPI440NLNL **3.091**

Con anello cromato

chrome ring / Ring in Chrom / Avec anneau chromé /
 Хромированный диск

OPI440NLCR **3.169**

Con anello dorato

gold ring / Ring in Gold / Avec anneau doré /
 Золотой диск

OPI440NLOR **3.328**

Ø 44

kg 39 - 0,32 m³



Anello con decoro "Mykonos"

"Mykonos" pattern ring / Ring mit Dekor «Mykonos» / Anneau
 avec décoration «Mykonos» / Диск с декором "Mykonos"

CR OPI440CED1 **2.780**

OR OPI440CED2 **2.780**



Anello con decoro "Istanbul"

"Istanbul" pattern ring / Ring mit Dekor «Istanbul» / Anneau
 avec décoration «Istanbul» / Диск с декором "Istanbul"

CR OPI440CED3 **2.780**

OR OPI440CED4 **2.780**



Anello con decoro "Vienna"

"Vienna" pattern ring / Ring mit Dekor «Vienna» / Anneau avec
 décoration «Vienna» / Диск с декором "Vienna"

CR OPI440CED5 **2.780**

OR OPI440CED6 **2.780**



Anello con decoro "Mykonos"

"Mykonos" pattern ring / Ring mit Dekor «Mykonos» / Anneau
 avec décoration «Mykonos» / Диск с декором "Mykonos"

CR OPI440NLD1 **3.614**

OR OPI440NLD2 **3.614**



Anello con decoro "Istanbul"

"Istanbul" pattern ring / Ring mit Dekor «Istanbul» / Anneau
 avec décoration «Istanbul» / Диск с декором "Istanbul"

CR OPI440NLD3 **3.614**

OR OPI440NLD4 **3.614**



Anello con decoro "Vienna"

"Vienna" pattern ring / Ring mit Dekor «Vienna» / Anneau avec
 décoration «Vienna» / Диск с декором "Vienna"

CR OPI440NLD5 **3.614**

OR OPI440NLD6 **3.614**

Collezione Plissé

Plissé Collection / Collection Plissé / Kollektion Plissé / Коллекция Plissé

CR = Finitura cromo / Chrome finish / Ausführung Chrom / Finition Chrome / Отделка хром
OR = Finitura oro / Gold finish / Ausführung Gold / Finition doré / Отделка золото

Miscelatore monocomando lavabo a pavimento senza saltarello

Floor-standing one handle basin mixer without pop-up waste
 Stehende Waschtischarmatur ohne Ventilkegel
 Mitigeur mono-commande pour lavabo au sol sans tirette
 Напольный смеситель с моно управлением для напольной раковины без рычага

Dimensioni / Dimension / Maße / Dimension / Размеры

Codice / Code Artikel / Code Код

Prezzo / Price / Preis Prix / Цена

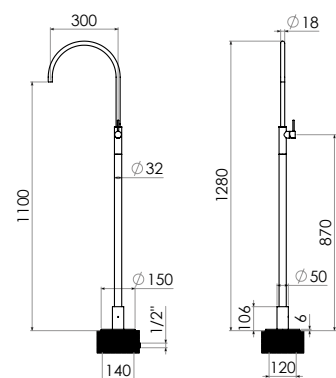

L 30 H 128
kg 10 - 0,1 m³

CR 000RBPI001CR
OR 000RBPI001OR

1.418
2.269

Specchio a terra "Plissé" completo di illuminazione a LED

Wall fixed mirror "Plissé" with back-lit LED lighting
 Stehender Spiegel « Plisse » mit Led Beleuchtung
 Miroir au sol "Plissé" avec éclairage LED
 Напольное зеркало "Plissé" в комплекте со светодиодной подсветкой

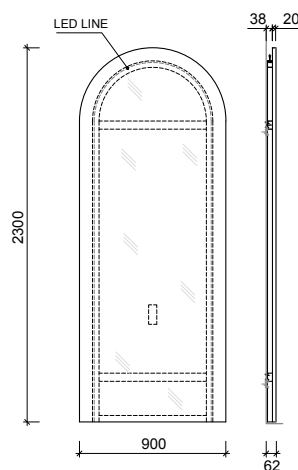

L 90 P 6,2 H 230
kg 132 - 0,5 m³

0PISP230090

4.215

Posizione scarichi

Positioning scheme of the drain pipes / Position der Abläufe für US
 Plan de positionnement des tuyaux de vidage / Стандартная схема вывода воды

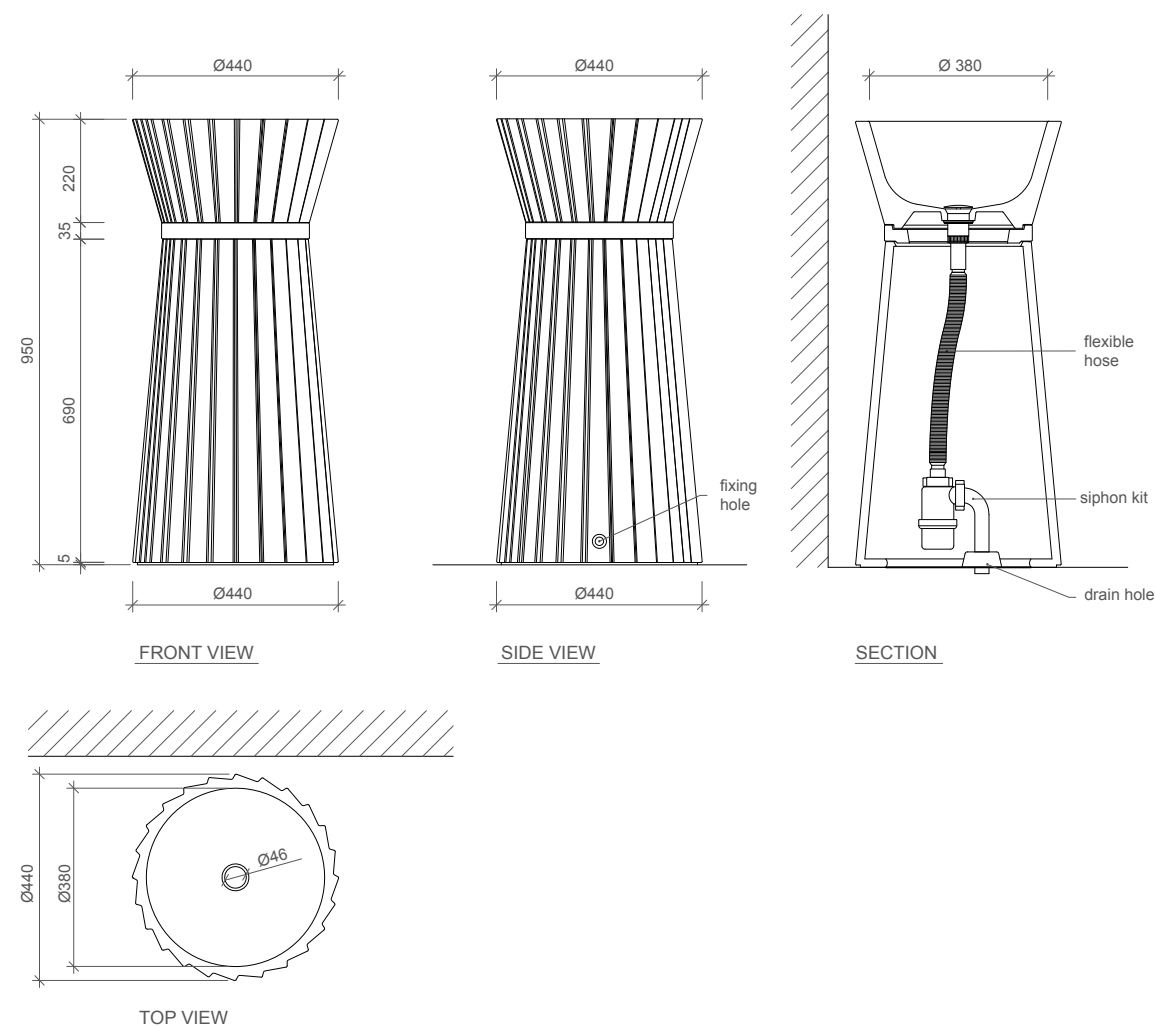

R I V I E R E

Caratteristiche strutturali

Structural features / Technische Daten

Caractéristiques techniques / Структурные характеристики

IT

CARATTERISTICHE STRUTTURALI RIVIERE

STRUTTURA DEI MOBILI

Realizzata in MDF di diverso spessore. Laccata esternamente in tutti i colori disponibili del nostro campionario. Finitura interna nero opaco.

FRONTALI ANTE E CASSETTO

Realizzati in MDF di spessore 19 mm e laccati esternamente ed internamente in tutti i colori disponibili del nostro campionario. I frontali possono inoltre essere personalizzati con le seguenti decorazioni:

- Specchio
- Specchio fumé
- Specchio bronzato
- Specchio bronzato acidato

CASSETTI

Realizzati in metallo in finitura nera, ad estrazione totale con sistema di auto chiusura rallentato e regolabili nei tre assi. Il fondo dei cassetti è realizzato con un pannello di legno in finitura nera effetto pelle.

MANIGLIE E PIEDINI

Realizzati in metallo in finitura dorata o cromata.

LAVABI IN CERAMICA

Ad incasso sottopiano, di forma ovale o rettangolare.

PIANI IN MARMO – LAVABI INTEGRATI IN VETRO

Piani in marmo per lavabi ad incasso sottopiano, disponibili in 10 tipologie. In vetro colorato con lavabo integrato.

UK

RIVIERE STRUCTURAL FEATURES

UNITS STRUCTURE

The structure is realized in medium density panels in various thicknesses. They are externally and internally lacquered in all the Oasis finishes. The internal structure is in matt black finish.

DRAWER AND DOOR FRONTS

Drawer and door fronts are made of 19 mm thick MDF. They are externally and internally lacquered in all the Oasis finishes. The fronts can also be customized in the following finishes:

- Mirror
- Smoke mirror
- Bronze mirror
- Etched bronze mirror

DRAWERS

The drawer structures are made of metal in black varnished finish. Full extension drawer slide with "soft close" system, adjustable in all directions. The bottom of the drawers is made up of a wooden panel in black leather effect finish.

HANDLES AND FEET

Metal handles and feet in gold and chrome finish.

WASHBASINS

Under countertop basins in oval or rectangular ceramic.

TOPS

10 marble types are available for the under countertop basins. Back painted colored glass top with integrated basin.

DE

STRUKTURELLE MERKMALE RIVIERE

STRUKTUR DER MÖBEL

Realisiert aus Medium Density mit verschiedenen Stärken. Aussen lackiert in den Lackfarben des Farbfächers, Innenstruktur in Schwarz matt.

FRONTEN DER TÜRE UND SCHUBLADEN

Realisiert aus Mdf mit einer Stärke von 19 mm., innen und aussen lackiert in den Farben des Farbfächers, Die Fronten können mit den folgenden Dekorationen ausgestattet werden:

- Spiegel;
- Spiegel Fume'
- Spiegel Bronze
- Spiegel Bronze satiniert

SCHUBLADEN

Die Struktur der Schubladen sind aus Metall in Schwarz matt lackiert. Die Schienen sind mit Vollauszug und "Soft-Close" Schubladenschliessung ausgestattet. Der Boden der Schubladen besteht aus einem Holzpaneel in der Ausführung Schwarz mit "Leder-Effekt".

HANDGRIFFE UND FÜSSE

Realisiert aus Metall in den Ausführungen Gold oder Chrom

WASCHBECKEN

Unterbauwaschbecken aus Keramik mit ovaler oder rechteckiger Form

ABDECKPLATTEN/GLASWASCHTISCHE

Aus Marmor in 10 verschiedenen Varianten und in Kombination mit Unterbauwaschbecken
Waschtisch aus Glas

FR

CARACTERISTIQUES STRUCTURELLES RIVIERE

STRUCTURES DES MEUBLES

La structure des meubles est en MDF de différentes épaisseurs. Est laquée à l'extérieur dans toutes les couleurs disponibles de notre gamme. La finition à l'intérieur est en noir mat.

FAÇADES DES PORTES ET DES TIROIRS

Le façades des portes et des tiroirs sont en MDF de 19 mm d'épaisseur et il sont laquées à l'extérieur et à l'intérieur dans toutes les couleurs disponibles de notre gamme. Les façades peuvent également être personnalisées avec les finitions suivantes:

- Miroir
- Miroir fumé
- Miroir bronzé
- Miroir bronzé dépoli

TIROIRS

Les structures des tiroirs sont en métal peint en noir avec des glissières à extraction totale. Il sont ajustables dans les trois axes et équipées d'un système de fermeture ralentie. Le fond des tiroirs est réalisé avec un panneau en bois effet cuir noir.

POIGNÉES ET PETITS PIEDS

Les poignées et les petits pieds sont réalisés en métal en finition dorée ou chromée.

LAVABOS

La structure des éléments suspendus et des colonnes est réalisée avec des panneaux en bois laqué. Les portes sont réalisées avec des panneaux en bois et revêtues en miroir ou en verre coloré.

PLANS EN MARBRE – PLANS VASQUES INTÉGRÉS EN VERRE

Les plans en marbre, pour vasques à encastrer par-dessous, sont disponibles en 10 variantes. Sont également disponibles des plans vasques intégrés en verre.

RU

СТРУКТУРНЫЕ ХАРАКТЕРИСТИКИ RIVIERE

СТРУКТУРА МЕБЕЛИ

Выполнена из панелей medium density различной толщины. Внешне окрашена в любой из цветов, представленных в образцах. Внутри черного цвета.

ФАССАДЫ ЯЩИКОВ И СТОРОК

Выполнены из панелей medium density толщиной 19 мм, окрашены внутри и снаружи в любой из цветов, представленных в образцах. Также фасады могут быть персонализированы со следующими декорами:

- Зеркало
- Дымчатое зеркало
- Бронзированный зеркало
- Бронзированный травленый зеркало

ЯЩИКИ

Структуры ящиков выполнены из металла черного цвета с доводчиками с полным выдвижением, регулируемые во всех направлениях и с системой плавного закрытия. Дно ящиков выполнено из деревянной панели в черной отделке эффект кожи.

РУЧКИ И НОЖКИ

Выполнены из металла в отделках хром и золото.

РАКОВИНЫ

В наличии встраиваемые под столешницу из керамики овальной или прямоугольной формы.

СТОЛЕШНИЦЫ

Из мрамора 10 вариантов для встраиваемых под столешницу раковин. Из цветного стекла с интегрированной раковиной.

Finiture mobili

Furniture finishes / Ausführungen der Möbel / Finitions des meubles
Отделки мебели

LACQUERED



Specchi / Mirrors / Spiegel / Miroirs / Зеркала

MIRROR



SMOKE MIRROR



BRONZE MIRROR



ETCHED BRONZE MIRROR



Finiture maniglie e piedini

Handles and feet finishes / Ausführung der Griffe und Füßen
Finitions des poignées et des pieds / Отделки ручек и ножек

Metalli / Metals / Metalle / Métaux / Металлы



CROMO / CHROME / CHROM / CHROME / ХРОМ



ORO / GOLD / GOLD / OR / ЗОЛОТО

> I prezzi dei mobili sono comprensivi di maniglie

Handles included in furniture prices / Die Preise der Möbel verstehen sich inklusive Griffe / Les prix des meubles incluent les poignées / Стоимость тумб в комплекте с ручками

Particolari da ricordare

Details and features / Wichtige Merkmale
Détails et caractéristiques / Детальные характеристики

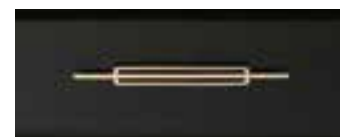
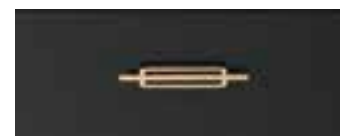

Maniglie / Handles
Handgriffe / Poignées / Ручки



Panchetta / Bench
Sitzbank / Banquette / Банкетка



**Colonna a terra
2 ante dx-sx**

Tall unit with 2 rh-lh doors /
Hochschrank mit 2 Türen rechts-links
Colonne 2 portes droite-gauche /
Колонна с 2 дверцами правой и
левой



**Colonna sospesa
2 ante dx-sx**

Suspended tall unit with 2 rh/lh doors
Hängender Hochschrank mit 2 Türen
rechts und links / Colonne suspendue
2 portes (droite - gauche) / Навесная
колонна с 2 створками левая/правая



**Lavabo ad incasso sottopiano in
ceramica senza piletta. Con troppo-pieno.**

Under countertop basin in ceramic without waste.
With overflow / Unterbauwaschbecken aus Keramik
ohne Auslauf. Mit Überlauf / Vasque en céramique
à encastrer par-dessous sans bonde. Avec trop-
plein. / Раковина керамическая, встраиваемая под
столешницу, без сливного устройства, со сливом
- переливом.



**Lavabo ad incasso sottopiano
in ceramica con piletta a scarico
continuo senza troppo pieno.**

Under countertop basin in ceramic with
free-flowing waste. Without overflow. /
Unterbauwaschbecken aus Keramik mit
Auslauf. Ohne Überlauf / Vasque en céramique
à encastrer par-dessous avec bonde à
écoulement libre. Sans trop-plein. / Раковина
керамическая, встраиваемая под столешницу,
со сливным устройством, без слива –
перелива.

Mobili portalavabo in finitura laccata

P 56 cm

Vanity units in lacquer finish / Lackierte Waschtischunterschänke / Meuble porte-vasque en finition laqué / Тумбы для раковины в лакокрасочной отделке

CR = Finitura piedino e maniglia cromo / Chrome finish foot and handle / Fuss und Handgriff in Chrom / Pied et poignée en finition chromée / Отделка ручки и ножки хром
OR = Finitura piedino e maniglia oro / Gold finish foot and handle / Fuss und Griff in Gold / Pied et poignée en finition dorée / Отделка ручки и ножки золото

SF = Specchio fumé
SB = Specchio bronzato / Bronzed mirror / Spiegel bronze / Miroir bronzé
 Бронзовое зеркало
SS = Specchio bronzato satinato / Bronzed satin mirror / Spiegel Bronze satiniert / Miroir bronze satiné / Сатинированное бронзовое зеркало

Finiture disponibili: / available finishes: / verfügbare Materialien: / finitions disponibles: / имеющиеся отделки:

M = Laccato opaco / Matt lacquered / Matt lackiert / Laqué mat / Лак матов
G = Laccato lucido / Gloss lacquered / Glanz lackiert / Laqué brillant / Лак Глянц
D = Laccato metallizzato lucido / Glossy metallic lacquered / Lackiert in Metallfarbe glanz Laqué métallisé brillant / Лакированная металлизированная глянцевая отделка
SP = Specchio

*** Nei mobili con finitura a specchio la struttura è sempre laccata e lo specchio è presente solo sui frontali.**
 In the units with mirror finish, the structure is lacquered and the mirror is on fronts only / Bei den Möbel in der verspiegelte Ausführung ist der Korpus immer lackiert - nur die Fronten sind verspiegelt / Dans les meubles avec finition miroir, la structure est toujours laquée et le miroir n'est présent que sur les façades / У мебели с зеркальной отделкой структура всегда лакированная, зеркало идет только на фасадах

Mobile portalavabo sospeso 2 cassetti, 2 maniglie (predisposto per 1 lavabo)

Suspended washbasin unit 2 drawers, 2 handles (intended for 1 washbasin)
 Hängender Waschtischunterschrank mit zwei Schubladen und 2 Griffen (für 1 Waschbecken) / Meuble porte-vasque suspendu 2 tiroirs, 2 poignées (prévu pour 1 vasque) / Навесная тумба с 2 ящиками, 2 ручками (для 1 раковины)

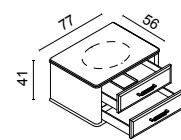

Dimensioni / Dimension / Maße / Dimension / Размеры	Codice / Code / Artikel / Code / Код	Prezzo / Price / Preis / Prix / Цена
L 77 P 56 H 41	CR 0RECS077CR	2.696
kg 34 - 0,64 m ³	OR 0RECS077OR	2.727

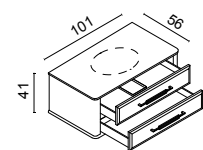

L 101 P 56 H 41	CR 0RECS100CR	3.020
kg 42 - 0,81 m ³	OR 0RECS100OR	3.069

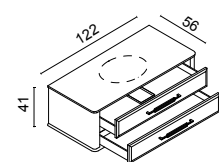

L 122 P 56 H 41	CR 0RECS122CR	3.258
kg 48 - 0,89 m ³	OR 0RECS122OR	3.308

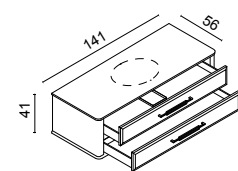

L 141 P 56 H 41	CR 0RECS141CR	3.555
kg 58 - 1,09 m ³	OR 0RECS141OR	3.600

Mobile portalavabo sospeso 4 cassetti, 4 maniglie (predisposto per 2 lavabi)

Suspended washbasin unit 4 drawers, 4 handles (intended for 2 washbasins)
 Hängender Waschtischunterschrank mit vier Schubladen und 4 Griffen (für 2 Waschbecken) / Meuble porte-vasque suspendu 4 tiroirs, 4 poignées (prévu pour 2 vasques) / Навесная тумба с 4 ящиками, 4 ручками (для 2 раковин)

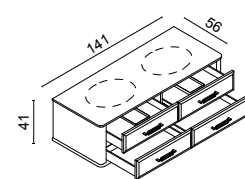

L 141 P 56 H 41	CR 0RECS142CR	4.221
kg 62 - 1,09 m ³	OR 0RECS142OR	4.280

Consolle portalavabo in finitura laccata

P 56 cm

Vanity console in lacquer finish / Lackierte Waschtischkonsolen / Console porte-vasque en finition laqué / Консоль для раковины в лакокрасочной отделке

CR = Finitura piedino e maniglia cromo / Chrome finish foot and handle / Fuss und Handgriff in Chrom / Pied et poignée en finition chromée / Отделка ручки и ножки хром
OR = Finitura piedino e maniglia oro / Gold finish foot and handle / Fuss und Griff in Gold / Pied et poignée en finition dorée / Отделка ручки и ножки золото

SF = Specchio fumé
SB = Specchio bronzato / Bronzed mirror / Spiegel bronze / Miroir bronzé
 Бронзовое зеркало
SS = Specchio bronzato satinato / Bronzed satin mirror / Spiegel Bronze satiniert / Miroir bronze satiné / Сатинированное бронзовое зеркало

Finiture disponibili: / available finishes: / verfügbare Materialien: / finitions disponibles: / имеющиеся отделки:

M = Laccato opaco / Matt lacquered / Matt lackiert / Laqué mat / Лак матов
G = Laccato lucido / Gloss lacquered / Glanz lackiert / Laqué brillant / Лак Глянц
D = Laccato metallizzato lucido / Glossy metallic lacquered / Lackiert in Metallfarbe glanz Laqué métallisé brillant / Лакированная металлизированная глянцевая отделка
SP = Specchio

*** Nei mobili con finitura a specchio la struttura è sempre laccata e lo specchio è presente solo sui frontali.**
 In the units with mirror finish, the structure is lacquered and the mirror is on fronts only / Bei den Möbel in der verspiegelte Ausführung ist der Korpus immer lackiert - nur die Fronten sind verspiegelt / Dans les meubles avec finition miroir, la structure est toujours laquée et le miroir n'est présent que sur les façades / У мебели с зеркальной отделкой структура всегда лакированная, зеркало идет только на фасадах

Consolle porta lavabo 1 cassetto, 1 maniglia, 2 gambe (predisposta per 1 lavabo)

Vanity console 1 drawer, 2 legs (intended for 1 washbasin) / Waschtischkonsole mit 1 Schublade, 2 Beinen (für 1 Waschbecken) / Console porte-vasque 1 tiroir, 2 pieds (predisposée pour 1 lavabo) / Консоль для раковины с 1 ящиком, 1 ручкой, 2 ножками (предусмотрена для 1 раковины)

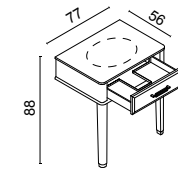

Dimensioni / Dimension / Maße / Dimension / Размеры	Codice / Code / Artikel / Code / Код	Prezzo / Price / Preis / Prix / Цена
L 77 P 56 H 88	CR 0REC1077CR	2.056
kg 30 - 0,64 m ³	OR 0REC1077OR	2.162

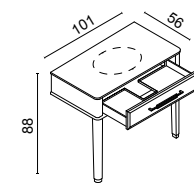

L 101 P 56 H 88	CR 0REC1100CR	2.332
kg 36 - 0,81 m ³	OR 0REC1100OR	2.438

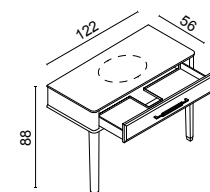

L 122 P 56 H 88	CR 0REC1122CR	2.631
kg 39 - 0,89 m ³	OR 0REC1122OR	2.755

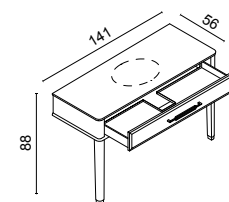

L 141 P 56 H 88	CR 0REC1141CR	2.788
kg 47 - 1,09 m ³	OR 0REC1141OR	2.857

Consolle porta lavabo 2 cassetti, 2 maniglie, 2 gambe (predisposta per 2 lavabi)

Vanity console 2 drawers, 2 handles, 2 legs (intended for 2 washbasins)
 Waschtischkonsole mit 2 Schubladen, 2 Griffen, 2 Beinen (für 2 Waschbecken)
 Console porte-vasque 2 tiroirs, 2 poignées, 2 pieds (predisposée pour 2 lavabos).
 Консоль для раковины с 2 ящиками, 2 ручками, 2 ножками (предусмотрена для 2 раковин)

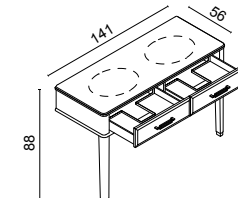

L 141 P 56 H 88	CR 0REC1142CR	3.027
kg 50 - 1,09 m ³	OR 0REC1142OR	3.142

Mobili portalavabo in finitura laccata

P 56 cm

Vanity units in lacquer finish / Lackierte Waschtischunterschranke / Meuble porte-vasque en finition laqué / Тумбы для раковины в лакокрасочной отделке

CR = Finitura piedino e maniglia cromo / Chrome finish foot and handle / Fuss und Handgriff in Chrom / Pied et poignée en finition chromée / Отделка ручки и ножки хром
G = Laccato lucido / Gloss lacquered / Glanz lackiert / Laqué brillant / Лак Глянц
OR = Finitura piedino e maniglia oro / Gold finish foot and handle / Fuss und Griff in Gold / Pied et poignée en finition dorée / Отделка ручки и ножки золото

SF = Specchio fumé
SB = Specchio bronzato / Bronzed mirror / Spiegel bronze / Miroir bronzé / Бронзовое зеркало
SS = Specchio bronzato satinato / Bronzed satin mirror / Spiegel Bronze satiné / Miroir bronze satiné / Сатинированное бронзовое зеркало

Finiture disponibili: / available finishes: / verfügbare Materialien: / finitions disponibles: / имеющиеся отделки:

M = Laccato opaco / Matt lacquered / Matt lackiert / Laqué mat / Лак матов
G = Laccato lucido / Gloss lacquered / Glanz lackiert / Laqué brillant / Лак Глянц
D = Laccato metallizzato lucido / Glossy metallic lacquered / Lackiert in Metallikfarbe glanz Laqué métallisé brillant / Лакированная металлизированная гляцевая отделка
SP = Specchio

*** Nei mobili con finitura a specchio la struttura è sempre laccata e lo specchio è presente solo sui frontali.**
 In the units with mirror finish, the structure is lacquered and the mirror is on fronts only / Bei den Möbel in der verspiegelte Ausführung ist der Korpus immer lackiert - nur die Fronten sind verspiegelt / Dans les meubles avec finition miroir, la structure est toujours laquée et le miroir n'est présent que sur les façades / У мебели с зеркальной отделкой структура всегда лакированная, зеркало идет только на фасадах

Mobile portalavabo sospeso 2 cassetti, 2 maniglie, 2 gambe (predisposto per 1 lavabo)

Suspended washbasin unit 2 drawers, 2 handles, 2 legs (intended for 2 washbasins)
 Hängender Waschtischunterschrank mit zwei Schubladen, 2 Griffen und 2 Beinen (für 1 Waschbecken) / Meuble porte-vasque suspendu 2 tiroirs, 2 poignées, 2 pieds (prévu pour 1 vasque) / Навесная тумба с 2 ящиками, 2 ручками, 2 ножками (для 1 раковины)

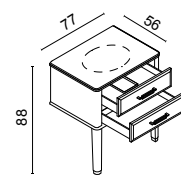

Dimensioni / Dimension / Maße / Dimension / Размеры		Codice / Code Artikel / Code Код		Prezzo / Price / Preis / Prix / Цена	
M	G	D	SP - SF	SB - SS	
L 77	P 56	H 88	CR	0REC2077CR	2.898
kg 36 - 0,64 m³		OR	0REC2077OR		3.020

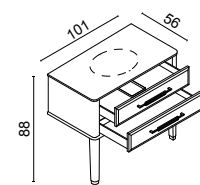

L 101	P 56	H 88	CR	0REC2100CR	3.222
kg 45 - 0,81 m³		OR	0REC2100OR		3.317

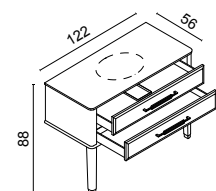

L 122	P 56	H 88	CR	0REC2122CR	3.461
kg 51 - 0,89 m³		OR	0REC2122OR		3.564

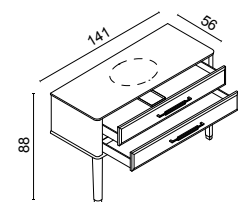

L 141	P 56	H 88	CR	0REC2141CR	3.758
kg 60 - 1,09 m³		OR	0REC2141OR		3.884

Mobile portalavabo sospeso 4 cassetti, 4 maniglie, 2 gambe (predisposto per 2 lavabi)

Suspended washbasin unit 4 drawers, 4 handles, 2 legs (intended for 2 washbasins)
 Hängender Waschtischunterschrank mit vier Schubladen, 4 Griffen und 2 Beinen (für 2 Waschbecken) / Meuble porte-vasque suspendu 4 tiroirs, 4 poignées, 2 pieds (prévu pour 1 vasque) / Навесная тумба с 4 ящиками, 4 ручками, 2 ножками (для 2 раковин)

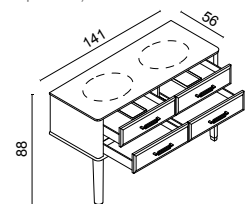

L 141	P 56	H 88	CR	0REC2142CR	4.424
kg 65 - 1,09 m³		OR	0REC2142OR		4.716

Mobili portalavabo in finitura laccata

P 56 cm

Vanity units in lacquer finish / Lackierte Waschtischunterschranke / Meuble porte-vasque en finition laqué / Тумбы для раковины в лакокрасочной отделке

CR = Finitura piedino e maniglia cromo / Chrome finish foot and handle / Fuss und Handgriff in Chrom / Pied et poignée en finition chromée / Отделка ручки и ножки хром
OR = Finitura piedino e maniglia oro / Gold finish foot and handle / Fuss und Griff in Gold / Pied et poignée en finition dorée / Отделка ручки и ножки золото

SS = Specchio bronzato satinato / Bronzed satin mirror / Spiegel Bronze satiné / Miroir bronze satiné / Сатинированное бронзовое зеркало

Finiture disponibili: / available finishes: / verfügbare Materialien: / finitions disponibles: / имеющиеся отделки:

M = Laccato opaco / Matt lacquered / Matt lackiert / Laqué mat / Лак матов
G = Laccato lucido / Gloss lacquered / Glanz lackiert / Laqué brillant / Лак Глянц
D = Laccato metallizzato lucido / Glossy metallic lacquered / Lackiert in Metallikfarbe glanz Laqué métallisé brillant / Лакированная металлизированная гляцевая отделка
SP = Specchio
SF = Specchio fumé
SB = Specchio bronzato / Bronzed mirror / Spiegel bronze / Miroir bronzé / Бронзовое зеркало

Cassetto interno opzionale / Optional inside drawer / Innenschublade - optional / Tiroir interne en option / Внутренний ящик опционально

*** Nei mobili con finitura a specchio la struttura è sempre laccata e lo specchio è presente solo sui frontali.**
 In the units with mirror finish, the structure is lacquered and the mirror is on fronts only / Bei den Möbel in der verspiegelte Ausführung ist der Korpus immer lackiert - nur die Fronten sind verspiegelt / Dans les meubles avec finition miroir, la structure est toujours laquée et le miroir n'est présent que sur les façades / У мебели с зеркальной отделкой структура всегда лакированная, зеркало идет только на фасадах

Mobile portalavabo 2 ante (predisposto per 1 lavabo)

Washbasin unit 2 doors (intended for 1 washbasin) / Waschtischunterschrank mit 2 Türen (für 1 Waschbecken) / Meuble porte-vasque 2 portes, (prévu pour 1 vasque) / Тумба с 2 створками (для 1 раковины)

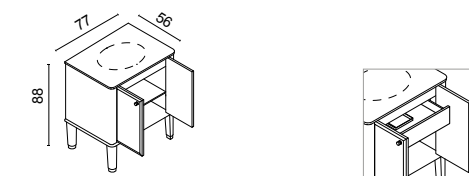

Dimensioni / Dimension / Maße / Dimension / Размеры		Codice / Code Artikel / Code Код		Prezzo / Price / Preis / Prix / Цена	
M	G	D	SP - SF	SB - SS	
L 77	P 56	H 88	CR	0REMT077CR	3.665
kg 58 - 0,64 m³		OR	0REMT077OR		3.132
				0RENCI077	3.083
					3.150

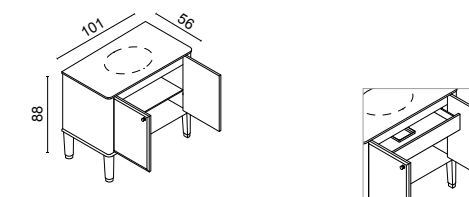

L 101	P 56	H 88	CR	0REMT100CR	3.425
kg 73 - 0,81 m³		OR	0REMT100OR		3.483
				0RENCI100	3.443
					3.501

Mobile portalavabo 4 ante (predisposto per 2 lavabi)

Washbasin unit 4 doors (intended for 2 washbasins) / Waschtischunterschrank mit 4 Türen (für 2 Waschbecken) / Meuble porte-vasque 4 portes, (prévu pour 2 vasques) / Тумба с 4 створками (для 2 раковин)

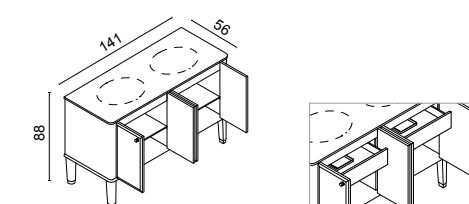

L 141	P 56	H 88	CR	0REMT142CR	4.280
kg 98 - 1,09 m³		OR	0REMT142OR		4.415
				0RENCI142	4.298
					4.433

Colonne e pensili

Tall and wall units / Hochschränke und Hängeschränke
 Colonne et éléments suspendus / Колонны и навесные шкафы

CR = Finitura piedino e maniglia cromo / Chrome finish foot and handle / Fuss und Handgriff in Chrom / Pied et poignée en finition chromée / Отделка ручки и ножки хром
OR = Finitura piedino e maniglia oro / Gold finish foot and handle / Fuss und Griff in Gold / Pied et poignée en finition dorée / Отделка ручки и ножки золото

SF = Specchio fumé
SB = Specchio bronzato / Bronzed mirror / Spiegel bronze / Miroir bronzé
 Bronzovoe зеркало
SS = Specchio bronzato satinato / Bronzed satin mirror / Spiegel Bronze satiniert
 Miroir bronze satiné / Сатинированное бронзовое зеркало

Finiture disponibili: / available finishes: / verfügbare Materialien: / finitions disponibles: / имеющиеся отделки:

M = Laccato opaco / Matt lacquered / Matt lackiert / Laqué mat / Лак матов
G = Laccato lucido / Gloss lacquered / Glanz lackiert / Laqué brillant / Лак Глянц
D = Laccato metallizzato lucido / Glossy metallic lacquered / Lackiert in Metallfarbe glanz / Laqué métallisé brillant / Лакированная металлизированная глянцевая отделка
SP = Specchio

*** Nei mobili con finitura a specchio la struttura è sempre laccata e lo specchio è presente solo sui frontali.**
 In the units with mirror finish, the structure is lacquered and the mirror is on fronts only / Bei den Möbel in der verspiegelte Ausführung ist der Korpus immer lackiert - nur die Fronten sind verspiegelt / Dans les meubles avec finition miroir, la structure est toujours laquée et le miroir n'est présent que sur les façades / У мебели с зеркальной отделкой структура всегда лакированная, зеркало идет только на фасадах

Colonna 1 anta dx-sx con 4 ripiani interni in cristallo sp. 6

Tall unit 1 door rh/lh with 4 crystal shelves, 6 mm thick / Hochschrank mit 1 Tür rechts-links und 4 Glaseinlegeboden mit Stärke 6 / Colonne 1 porte (droite-gauche) avec 4 étagères internes en verre de 6mm d'épaisseur / Колонна с 1 створкой левая/правая с 4 внутренними хрустальными полками толщиной 6 мм.

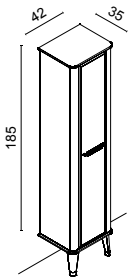

Dimensioni / Dimension / Maße / Dimension / Размеры		Codice / Code / Artikel / Code / Код		Prezzo / Price / Preis / Prix / Цена	
L 42	P 35	H 185	CR 0RECL4T1CR	2.680	2.885
kg 58 - 0,53 m ³			OR 0RECL4T1OR	2.790	2.995

Colonna 2 ante dx-sx con 2 ripiani interni in cristallo sp. 6

Suspended tall unit 2 doors rh/lh with 2 crystal shelves, 6 mm thick / Hochschrank mit 2 Türen rechts-links mit 2 Glaseinlegeboden mit Stärke 6 / Colonne 2 portes (droites-gauches) avec 2 étagères internes en verre de 6mm d'épaisseur / Колонна с 2 створками левая/правая с 2 внутренними хрустальными полками толщиной 6 мм

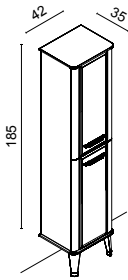

L 42	P 35	H 185	CR 0RECL4T2CR	2.854	3.074
kg 58 - 0,53 m ³			OR 0RECL4T2OR	2.969	3.189

Colonna sospesa 1 anta dx-sx con 4 ripiani interni in cristallo sp. 6

Suspended tall unit 1 door rh/lh with 4 crystal shelves, 6 mm thick / Hochschrank mit 1 Tür rechts und links mit 4 Glaseinlegeboden mit Stärke 6 / Colonne suspendue 1 porte (droite-gauche) avec 4 étagères internes en verre de 6 mm d'épaisseur / Навесная колонна с 1 створкой левая/правая с 4 внутренними хрустальными полками толщиной 6 мм

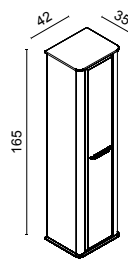

L 42	P 35	H 165	CR 0RECL4S1CR	2.452	2.657
kg 56 - 0,53 m ³			OR 0RECL4S1OR	2.562	2.767

Colonne e pensili

Tall and wall units / Hochschränke und Hängeschränke
 Colonne et éléments suspendus / Колонны и навесные шкафы

CR = Finitura piedino e maniglia cromo / Chrome finish foot and handle / Fuss und Handgriff in Chrom / Pied et poignée en finition chromée / Отделка ручки и ножки хром
OR = Finitura piedino e maniglia oro / Gold finish foot and handle / Fuss und Griff in Gold / Pied et poignée en finition dorée / Отделка ручки и ножки золото

SF = Specchio fumé
SB = Specchio bronzato / Bronzed mirror / Spiegel bronze / Miroir bronzé
 Bronzovoe зеркало
SS = Specchio bronzato satinato / Bronzed satin mirror / Spiegel Bronze satiniert
 Miroir bronze satiné / Сатинированное бронзовое зеркало

Finiture disponibili: / available finishes: / verfügbare Materialien: / finitions disponibles: / имеющиеся отделки:

M = Laccato opaco / Matt lacquered / Matt lackiert / Laqué mat / Лак матов
G = Laccato lucido / Gloss lacquered / Glanz lackiert / Laqué brillant / Лак Глянц
D = Laccato metallizzato lucido / Glossy metallic lacquered / Lackiert in Metallfarbe glanz / Laqué métallisé brillant / Лакированная металлизированная глянцевая отделка
SP = Specchio

*** Nei mobili con finitura a specchio la struttura è sempre laccata e lo specchio è presente solo sui frontali.**
 In the units with mirror finish, the structure is lacquered and the mirror is on fronts only / Bei den Möbel in der verspiegelte Ausführung ist der Korpus immer lackiert - nur die Fronten sind verspiegelt / Dans les meubles avec finition miroir, la structure est toujours laquée et le miroir n'est présent que sur les façades / У мебели с зеркальной отделкой структура всегда лакированная, зеркало идет только на фасадах

Colonna sospesa 2 ante dx-sx con 2 ripiani interni in cristallo sp. 6

Tall unit 2 doors rh/lh with 2 crystal shelves, 6 mm thick / Hochschrank mit 2 Türen rechts-links und zwei Glaseinlegeboden mit Stärke 6 / Colonne suspendue 2 portes (droites-gauches) avec 2 étagères internes en verre de 6mm d'épaisseur / Навесная колонна с 2 створками левая/правая с 2 внутренними хрустальными полками толщиной 6 мм

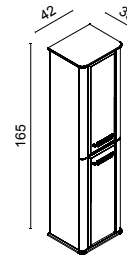

Dimensioni / Dimension / Maße / Dimension / Размеры		Codice / Code / Artikel / Code / Код		Prezzo / Price / Preis / Prix / Цена	
L 42	P 35	H 185	CR 0RECL4S2CR	2.627	2.847
kg 56 - 0,53 m ³			OR 0RECL4S2OR	2.742	2.962

Pensile a giorno

Wall unit / Hängeschrank / Élément haut /
 Подвесные модули с открытыми полками

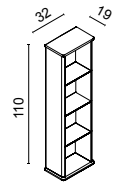

L 32	P 19	H 110	CR 0REPNO32	1.426	-
kg 13 - 0,18 m ³			OR 0REPNO32	1.426	-

Maniglie

Handles / Handgriff / Poignée / Ручки

Da ordinare solamente in aggiunta rispetto alle maniglie di mobili e colonne
 Order only in addition to furniture and tall unit handles / Zusätzlich zu den Griffen der Möbel und Hochschränke bestellen / Commander seulement en plus sur les poignées de meubles et colonnes / Просьба заказывать только в дополнение к ручкам тумб и колонн

L 20	CR ZFMAND71CR	175
	OR ZFMAND71OR	190
L 38	CR ZFMAND72CR	230
	OR ZFMAND72OR	255

Panchetta Riviere

Riviere small bench / Kleine Bank Riviere
Banquette Riviere / Банкетка Riviere

M = Laccato opaco / Matt lacquered / Matt lackiert / Laqué mat / Лак матов
G = Laccato lucido / Gloss lacquered / Glanz lackiert / Laqué brillant / Лак Глянц

CR = Finitura piedino cromo / Chrome foot finish / Ausführung Fuss Chrom / Finition pied chromé / Отделка наконечника ножки хром
OR = Finitura piedino oro / Gold finish foot / Fuss in Gold / Finition petit pied doré / Отделка ножки золото
X* = Tessuto cliente / COM Fabric / Kundenstoff / Tissu client / Ткань клиента

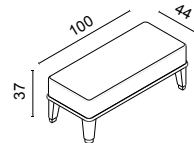

Dimensioni / Dimension / Maße
Dimension / Размеры

L 100 P 44 H 37

kg 25 - 0,4 m³

Finiture / Finishes / Ausführungen / Finitions / Отделки	Codice / Code Artikel / Code / Код	Prezzo / Price Preis / Prix / Цена	Tessuti / Fabrics / Stoffe / Tissus / Ткани										Pelli / Lather / Leder / Cuire / Кожа			
			X*	A	B	C	D	E	F	G	H	I	L	M	N	O
M	CR 0REP100CRM_	2.189	2.236	2.258	2.296	2.330	2.365	2.412	2.511	2.640	2.739	2.477	2.606	2.799	3.057	
	OR 0REP100ORM_	2.223	2.163	2.292	2.331	2.365	2.399	2.447	2.546	2.675	2.769	2.511	2.640	2.834	3.092	
G	CR 0REP100CRG_	2.339	2.391	2.408	2.447	2.477	2.520	2.563	2.662	2.791	2.885	2.627	2.756	2.950	3.208	
	OR 0REP100ORG_	2.374	2.425	2.442	2.481	2.511	2.554	2.597	2.696	2.825	2.920	2.662	2.791	2.984	3.242	
D	CR 0REP100CRD_	2.573	2.630	2.649	2.692	2.725	2.772	2.819	2.928	3.070	3.174	2.890	3.032	3.245	3.529	
	OR 0REP100ORD_	2.611	2.668	2.686	2.729	2.762	2.809	2.857	2.966	3.108	3.212	2.928	3.070	3.282	3.566	

Lavabi integrati in vetro

Integrated glass tops / Waschtische aus Glas / Plans vasques en verre intégré
Stoßeschnitz stecklännische mit integrierter rauchine

P 56 cm

VL = Vetro colorato lucido / Gloss lacquered glass / Glas glanz / Verre coloré brillant / Стекло цветное глянцево
VS = Vetro colorato satinato / Satin lacquered glass / Glas satiniert / Verre coloré satiné / Стекло цветное сатиновое

logato Oasis. Qualora si desideri il top in vetro integrato con 1 foro rubinetto o senza fori rubinetto, si prega specificarlo al momento dell'ordine.

Glass tops with integrated washbasins are supplied with free flow waste and a glass cover with Oasis logo. Should you need the integrated glass washbasin with one tap hole or without tap holes, please specify it in your order.

Die Glaswaschtische sind mit Eckzentrgarnitur und Glasabdeckung in der gleichen Farbe des Waschtisches und Oasis-Logo ausgestattet. Auf Anfrage können die integrierten Waschbecken aus Glas mit 1-Loch oder ohne Loch für Armatur geliefert werden (Info bei der Auftragserteilung eingeben).

Les plans vasques en verre moulé sont fournis avec bonde à écoulement libre et avec cache-bonde en verre de la même couleur du plan vasque et avec le logo de Oasis imprimé. Si on désire le plan vasque en verre intégré avec 1 seul trou, ou sans trou de robinet, il faut le préciser dans la commande.

Steklynnische stoßeschnitz mit integrierter rauchine sind ausgestattet mit ständiger Abfluss mit Glasdeckel mit Oasis-Logo. Falls Sie ein integriertes Glaswaschbecken mit einem Wasserhahnloch oder ohne Wasserhahnloch benötigen, geben Sie dies bei der Auftragserteilung an.

Per vetri in finitura metallizzata maggiorazione del 10% di listino rispetto ai vetri in finitura lucida / For metal glass finishings please consider +10% from pricelist compared to glossy glass finishings / Aufpreis von 10% auf dem Preis von glänzendem Glas für die metallisierte Glasausführung. / Pour les verres et les plans vasques en finition métallisée il faut appliquer la majoration de 10% par rapport aux verres en finition brillante / Для стекла или раковин в металлизированной отделке добавить 10% к стоимости отделки из стекла прайс листа.

Lavabo fornito con 3 fori rubinetto di serie. Senza troppopieno. Washbasin always supplied with 3 tap holes without overflow / Waschbecken mit 3 Lochbohrungen für die Armatur / Rajouter le plan en marbre et la vasque. Раковина с 3 отверстиями для смесителя без слива-перелива

I lavabi integrati in vetro sono forniti con piletta a scarico continuo con copripiletta in vetro nello stesso colore del top

Lavabo integrato in vetro - 1 lavabo

Integrated glass top 1 bowl / Waschtisch aus Glas / Plan en verre intégré
1 vasque / Stoßeschnitz stecklännische mit integrierter rauchine

Dimensioni / Dimension / Maße
Maße / Dimension / Code
Размеры

Codice / Code
Artikel / Code
Код

Prezzo / Price / Preis / Prix / Цена

VL **VS**

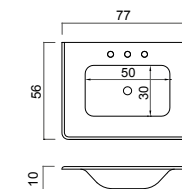

L 77 P 56 H 1 0RETV1077L **1.041** -
kg 5,5 - 0,16 m³ 0RETV1077S - **1.197**

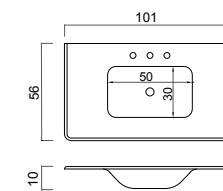

L 101 P 56 H 1 0RETV1100L **1.113** -
kg 6 - 0,20 m³ 0RETV1100S - **1.280**

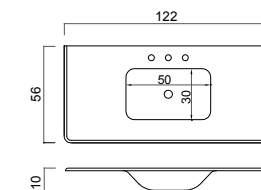

L 122 P 56 H 1 0RETV1122L **1.180** -
kg 7 - 0,24 m³ 0RETV1122S - **1.357**

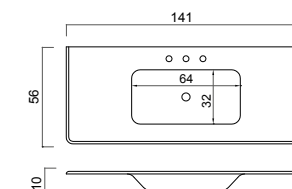

L 141 P 56 H 1 0RETV1141L **1.366** -
kg 8 - 0,27 m³ 0RETV1141S - **1.571**

Lavabo integrato in vetro - 2 lavabi

Integrated glass top 2 bowls / Waschtisch aus Glas / Plan en verre intégré
2 vasques / Итегрированная стеклянная раковина с 2 чашами

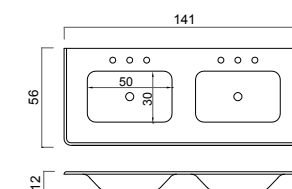

L 141 P 56 H 1 0RETV1142L **2.099** -
kg 8 - 0,27 m³ 0RETV1142S - **2.414**

Lavabi in ceramica ad incasso

Under countertop basin in ceramic / Unterbauwaschbecken aus Keramik
Vasque en céramique à encastrer / Раковина керамическая встроенная

B = Bianco / white / Weiss / Blanc / Белая
N = Nero / black / Schwarz / Noir / Черная

Per ordini di soli lavabi senza mobile maggiorazione del 30% sul prezzo di listino.

For orders of washbasins without vanity extra charge of 30% on the price list.
Aufpreis von 30% auf dem Standardpreis für Bestellungen von Waschbecken ohne Waschtischkonsole oder Waschtischunterschrank.
Pour commandes de vasques ou plans vasques fournis seuls, sans le meuble, sera appliqué la majoration de 30%.
При заказе только раковин без мебели увеличение цены по прайс-листу составит 30%

Ordinare rubinetto con piletta oppure piletta OPT77

Please order tap with pop-up drain waste or waste OPT77 / Bitte bestellen Sie die Waschtischarmatur mit Ablaufgarnitur und Ventilkugel oder Ablaufgarnitur OPT77
Commander le robinet avec la bonde ou la bonde réf. OPT77 / Необходимо заказать смеситель с донным клапаном либо сливной клапан OPT 77.

Sistema troppo pieno incluso con il lavabo

Overflow system provided with the washbasin / Waschbecken mit Überlauf Kit de trop-plein fourni avec le lavabo / Система слива перелива в комплекте с раковиной

- * **Per portalavabi L 77 e L 141 cm doppia vasca**
For L 77 and L 141 cm vanities with double basins / Für Waschtischunterschranke L 77 und 141 cm mit Doppelwaschbecken / Pour meubles porte-vasque L 77 cm et L 141 cm avec double vasque / С тумбами L 77 и L 141 идет двойная раковина
- ** **Per portalavabi L 101, 122 e 141 cm 1 vasca**
For L 101, 122 and 141 cm vanities with single basin / Für Waschtischunterschranke L 101, 122 und 141 cm mit 1 Waschbecken / Pour meubles porte-vasque L 101cm, L 122 cm et L 141cm avec 1 vasque / С тумбами L.101, и 122 и 141 идет одинарная раковина

Lavabo ad incasso sottopiano in ceramica senza piletta con troppo pieno

Under countertop basin in ceramic without waste. With overflow / Unterbauwaschbecken aus Keramik ohne Auslauf. Mit Überlauf / Vasque en céramique à encastrer par-dessous sans bonde. Avec trop-plein / Раковина керамическая, встраиваемая под столешницу, без сливного устройства, со сливом - переливом



Dimensioni / Dimension Maße / Dimension / Размеры	Codice / Code Artikel Code / Код	Prezzo / Price Preis / Prix / Цена
L 49 P 39 H 15 kg 9 - 0,04 m ³	B 0RELS049W N 0RELS049B	331 424

Lavabo ad incasso sottopiano in ceramica senza piletta con troppo pieno

Under countertop basin in ceramic without waste. With overflow / Unterbauwaschbecken aus Keramik ohne Auslauf. Mit Überlauf / Vasque en céramique à encastrer par-dessous sans bonde. Avec trop-plein / Раковина керамическая, встраиваемая под столешницу, без сливного устройства, со сливом - переливом



* L 56 P 37 H 18 kg 9 - 0,06 m ³	B 0LSGA056W	355
** L 71 P 37 H 19 kg 11 - 0,05 m ³	B 0LSGA071W	455

Lavabi in ceramica ad incasso

Under countertop basin in ceramic / Unterbauwaschbecken aus Keramik
Vasque en céramique à encastrer / Раковина керамическая встроенная

B = Bianco / white / Weiss / Blanc / Белая
N = Nero / black / Schwarz / Noir / Черная

Per ordini di soli lavabi senza mobile maggiorazione del 30% sul prezzo di listino.

For orders of washbasins without vanity extra charge of 30% on the price list.
Aufpreis von 30% auf dem Standardpreis für Bestellungen von Waschbecken ohne Waschtischkonsole oder Waschtischunterschrank.
Pour commandes de vasques ou plans vasques fournis seuls, sans le meuble, sera appliqué la majoration de 30%.
При заказе только раковин без мебели увеличение цены по прайс-листу составит 30%

Lavabo ad incasso sottopiano in ceramica con piletta a scarico continuo senza troppo pieno

Under countertop basin in ceramic with free-flowing waste. Without overflow. Unterbauwaschbecken aus Keramik mit Auslauf. Ohne Überlauf / Vasque en céramique à encastrer par-dessous avec bonde à écoulement libre. Sans trop-plein / Раковина керамическая, встраиваемая под столешницу, со сливным устройством, без слива - перелива.

Dimensioni / Dimension
Maße / Dimension /
Размеры

Codice / Code
Artikel Code / Код

Prezzo / Price
Preis / Prix /
Цена



L 55 P 43 H 19 kg 10 - 0,04 m ³	B 0ACLINW N 0ACLINB	370 480
---	--------------------------------------	--------------------------

Lavabo fornito di piletta a scarico continuo con copri piletta in ceramica
Washbasin provided with free flowing waste with ceramic cover
Die Waschbecken sind mit Eckzentrgarnitur und Keramikabdeckung ausgestattet
Vasque équipée de bonde a écoulement libre avec cache-bonde en céramique
Раковина в комплекте с постоянным сливом с

Piani in marmo con foro per lavabi ad incasso sottopiano P 56 cm

Marble tops with cut-out for under countertop basins / Abdeckplatten aus Marmor mit Aussparung für Unterbauwaschbecken
Plans en marbre avec trou pour vasques à encastrer par-dessous. / Столешницы из мрамора с вырезом для раковин, встраиваемых под

I top in marmo vengono imballati DI SERIE in una cassa di legno al fine di evitare rotture e graffi. Il costo della cassa è compreso nel prezzo del marmo. Il marmo deve essere obbligatoriamente verificato al momento della consegna. Nessun reclamo verrà accettato dopo tale data.

Marble tops are ALWAYS packed in wooden crates in order to avoid any risk of damages or scratches. The cost of the wooden crate is included in the marble price. The marble top conditions must be verified at the delivery. After that claims won't be accepted.

Die Marmorplatten werden STANDARD in einem Holzverschlag verpackt und geliefert um Schaden zu vermeiden. Der Preis der Marmorplatte ist inklusiv von jenem des Holzverschlages. Der Zustand der Marmorplatte muss sofort nach der Ablieferung überprüft werden. Reklamationen nach diesem Datum werden nicht angenommen.

Les plans en marbre sont toujours livrés dans une caisse en bois pour éviter ruptures et rayures pendant le transport et le coût de la caisse est déjà compris dans le prix du plan. L'intégrité du plan en marbre doit être impérativement vérifiée à l'instant de la livraison et aucune réclamation pour ruptures ou endommagements sera ensuite acceptée.

Мраморные столешницы при стандартной поставке упаковывают в деревянный короб с целью предотвращения боя и царапин. Стоимость ящика включена в стоимость мрамора. Мрамор должен быть ОБЯЗАТЕЛЬНО осмотрен в момент поставки, позже рекламации не будут приниматься к рассмотрению.

L Codice / Code / Artikel / Code / Код

Prezzo / Price / Preis / Prix / Цена

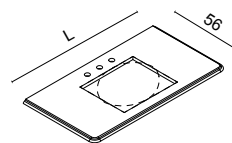

Marmi / Marbles / Marbres / Marmorplatten / Мрамор

LBC	LMQ	LEL	LED	LLF	LNA	LBN	LMB	LBS	LCO
BIANCO CARRARA	NERO MARQUINIA	EMPERADOR LIGHT	EMPERADOR DARK	LASA FANTASTICO	NERO ASSOLUTO	BARDIGLIO NUVOLATO	MISTIC BROWN	BIANCO STATUARIO	CALACATTA ORO

Sp. 2,0

77	0RETMS077_---	46 kg 0,117 m ³	868	945	848	910	1.421	945	868	920	1.277	1.680
101	0RETMS100_---	53 kg 0,141 m ³	1.032	1.130	1.001	1.089	1.762	1.130	1.032	1.089	1.570	2.103
122	0RETMS122_---	64 kg 0,166 m ³	1.175	1.294	1.139	1.242	2.055	1.294	1.175	1.242	1.822	2.469
141	0RETMS141_---	76 kg 0,200 m ³	1.303	1.438	1.262	1.375	2.301	1.438	1.303	1.375	2.038	2.777

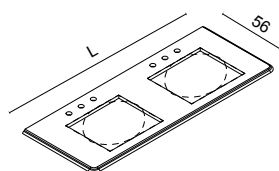

Marmi / Marbles / Marbres / Marmorplatten / Мрамор

LBC	LMQ	LEL	LED	LLF	LNA	LBN	LMB	LBS	LCO
BIANCO CARRARA	NERO MARQUINIA	EMPERADOR LIGHT	EMPERADOR DARK	LASA FANTASTICO	NERO ASSOLUTO	BARDIGLIO NUVOLATO	MISTIC BROWN	BIANCO STATUARIO	CALACATTA ORO

Sp. 2,0

141	0RETMS142_---	58 kg 0,15 m ³	1.504	1.639	1.463	1.577	2.504	1.639	1.504	1.577	2.239	2.980

Alzatine per piani in marmo H 5 cm

Backsplash for marble tops / Wanschanschlussleisten aus Marmor
Remontées pour plans en marbre / Плинтус для мраморной столешницы

L Codice / Code / Artikel / Code / Код

Peso / peso peso / peso Kopeso

Prezzo / Price / Preis / Prix / Цена

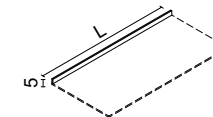

Marmi / Marbles / Marbres / Marmorplatten / Мрамор

LBC	LMQ	LEL	LED	LLF	LNA	LBN	LMB	LBS	LCO
BIANCO CARRARA	NERO MARQUINIA	EMPERADOR LIGHT	EMPERADOR DARK	LASA FANTASTICO	NERO ASSOLUTO	BARDIGLIO NUVOLATO	MISTIC BROWN	BIANCO STATUARIO	CALACATTA ORO

Sp. 5,0

77	0REAA077_---	4 kg	221	242	214	235	345	242	221	235	317	407
101	0REAA100_---	5 kg	290	317	283	304	455	317	290	304	414	531
122	0REAA122_---	6 kg	359	386	352	373	559	386	359	373	511	649
144	0REAA141_---	7,5 kg	407	449	393	428	642	449	407	393	587	745

Posizione scarichi

Positioning scheme of the drain pipes / Position der Abläufe für US
 Plan de positionnement des tuyaux de vidage / Стандартная схема вывода воды

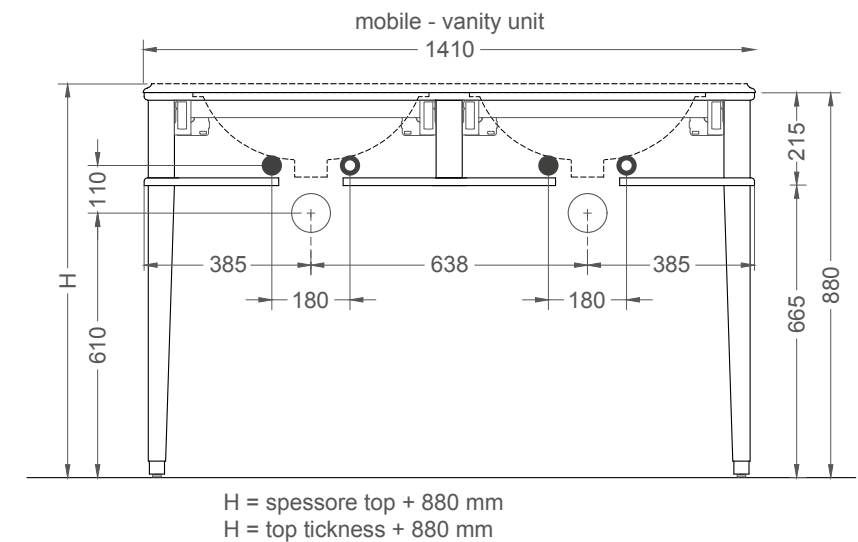
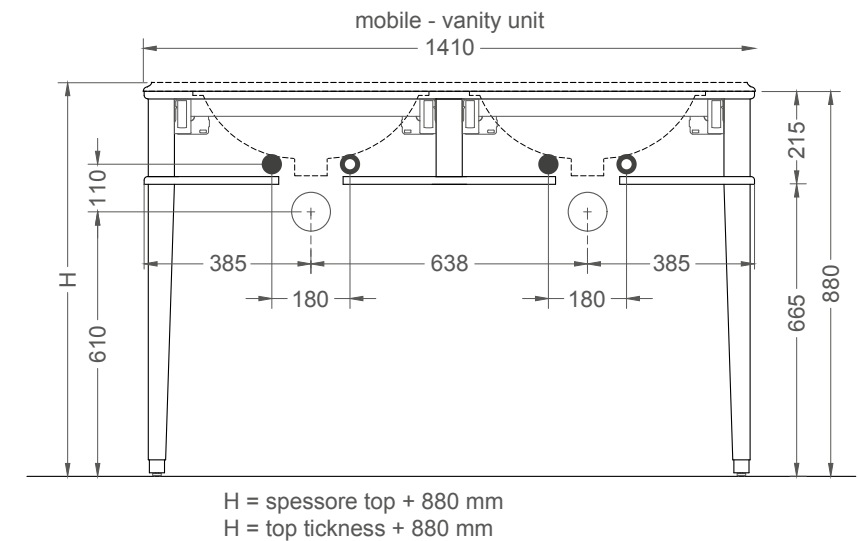
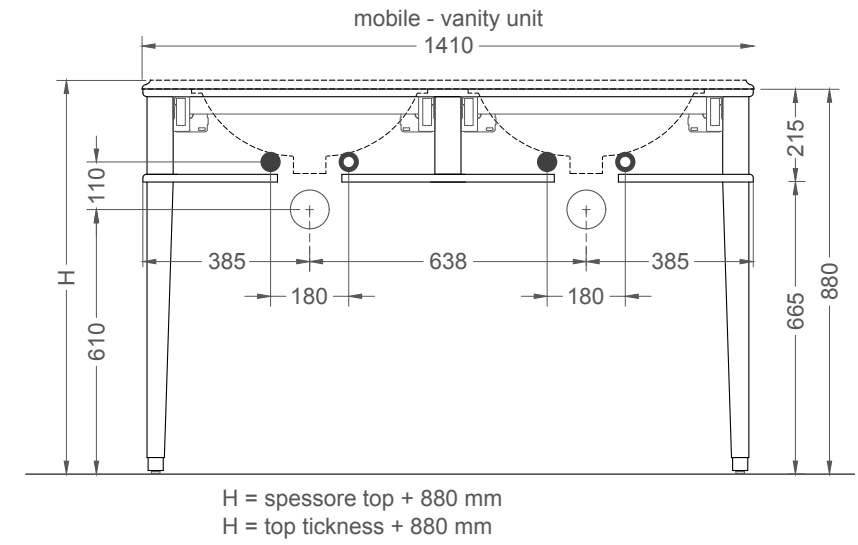
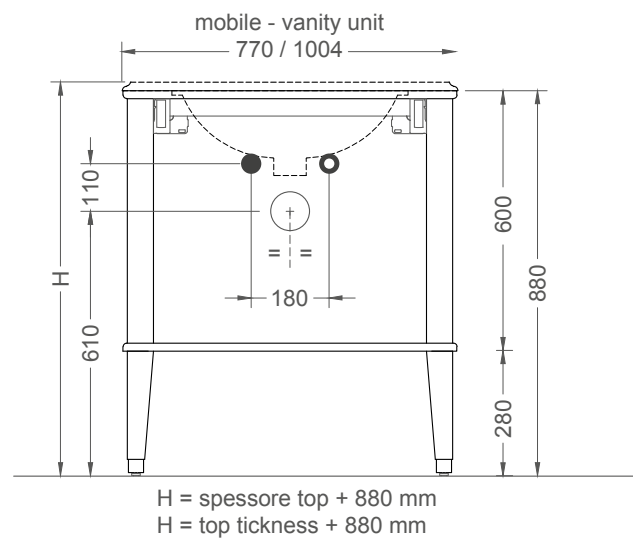
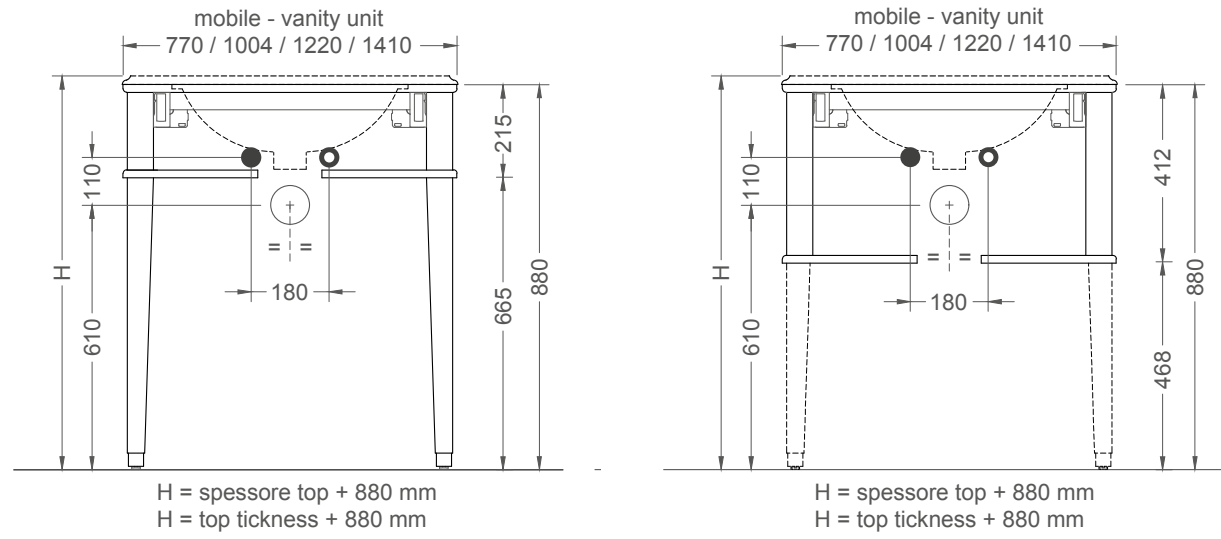

Spessori top
 Top thickness / Stärke der Platte / Épaisseur du top Толщина столешницы

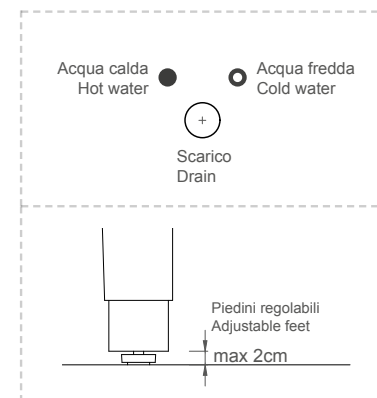

Composizioni a catalogo

Catalogue arrangements / Kombinationen vom Katalog
Compositions sur catalogue / Композиции по каталогу

M = Laccato opaco / Matt lacquered / Matt lackiert / Laqué mat / Лак матов
G = Laccato lucido / Gloss lacquered / Glanz lackiert / Laqué brillant / Лак Глянц
D = Laccato metallizzato lucido / Glossy metallic lacquered / Lackiert in Metallfarbe glanz Laqué métallisé brillant / Лакированная металлизированная глянецвая отделка
SP = Specchio
SF = Specchio fumé
SB = Specchio bronzato / Bronzed mirror / Spiegel bronze / Miroir bronzé
Бронзовое зеркало
SS = Specchio bronzato satinato / Bronzed satin mirror / Spiegel Bronze satiniert
Miroir bronze satiné / Сатинированное бронзовое зеркало

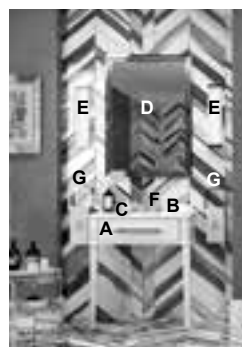

Composizione RV5 L 77 P 56 H 210

Chrome
G002 glossy Bianco lacquered
Top in Bianco Carrara marble

Dimensioni / Dimension / Maße Dimension / Размеры			No.	Prezzo / Price / Preis / Prix / Цена	
L	P	H		M - G - D	SP - SF - SB SS

A	Vanity unit 1 drawer	77	56	88	1	2.056	2.229	
B	Top	77	56	2	1	868	868	
C	Undercounter washbasin	56	37	18	1	355	355	
D	Valentino mirror	70	4	100	1	1.588	1.588	
E	Murano 2 Wall Lamp OPT86L	11	10	50	2	2.030	2.030	
						64	64	
						Tot.	6.961	7.134
Complements								
F	Fortuny tap				1	2.011	2.011	
G	Square towel holder	18	7	26	2	760	760	

Composizioni a catalogo

Catalogue arrangements / Kombinationen vom Katalog
Compositions sur catalogue / Композиции по каталогу

M = Laccato opaco / Matt lacquered / Matt lackiert / Laqué mat / Лак матов
G = Laccato lucido / Gloss lacquered / Glanz lackiert / Laqué brillant / Лак Глянц
D = Laccato metallizzato lucido / Glossy metallic lacquered / Lackiert in Metallfarbe glanz Laqué métallisé brillant / Лакированная металлизированная глянецвая отделка
SP = Specchio
SF = Specchio fumé
SB = Specchio bronzato / Bronzed mirror / Spiegel bronze / Miroir bronzé
Бронзовое зеркало
SS = Specchio bronzato satinato / Bronzed satin mirror / Spiegel Bronze satiniert
Miroir bronze satiné / Сатинированное бронзовое зеркало

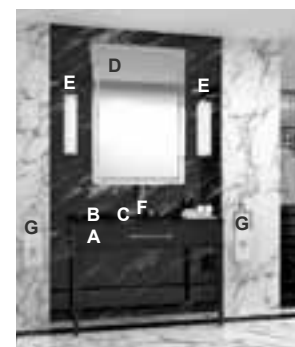

Composizione RV6 L 122 P 56 H 230

Chrome
G556 glossy Black lacquered
Top in Nero Assoluto marble

Dimensioni / Dimension / Maße Dimension / Размеры			No.	Prezzo / Price / Preis / Prix / Цена	
L	P	H		M - G - D	SP - SF - SB SS

A	Vanity unit 1 drawer	122	56	88	1	2.631	2.852	
B	Top	122	56	2	1	1.294	1.294	
C	Undercounter washbasin	71	37	19	1	455	455	
D	Decorative mirror	85	4	125	1	935	935	
E	Murano 2 Wall Lamp OPT86L	11	10	50	2	2.030	2.030	
						64	64	
						Tot.	7.409	7.630
Complements								
F	Charlotte tap				1	2.031	2.031	
G	Square towel holder	18	7	26	2	760	760	

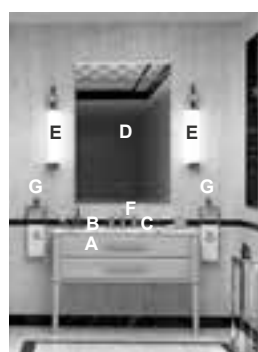

Composizione RV7 L 122 P 56 H 230

Gold
G164 glossy Lino lacquered
Top in Calacatta Oro marble

Dimensioni / Dimension / Maße Dimension / Размеры			No.	Prezzo / Price / Preis / Prix / Цена	
L	P	H		M - G - D	SP - SF - SB SS

A	Vanity unit 2 drawers	122	56	88	1	3.510	3.614	
B	Top	122	56	2	1	2.469	2.469	
C	Undercounter oval washbasin	54	43	19	1	370	370	
D	Decorative mirror	85	3	125	1	995	995	
E	Murano 4 Wall Lamp OPT86L	11	11	69	2	2.282	2.282	
						64	64	
						Tot.	9.690	9.794
Complements								
F	Venice tap				1	1.745	1.745	
G	Square towel holder	18	7	26	2	1.006	1.006	

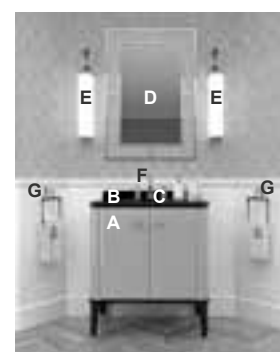

Composizione RV8 L 77 P 56 H 210

Gold
G164 glossy Lino and G556 glossy Black lacquered
Top in Nero Assoluto marble

Dimensioni / Dimension / Maße Dimension / Размеры			No.	Prezzo / Price / Preis / Prix / Цена	
L	P	H		M - G - D	SP - SF - SB SS

A	Vanity unit 2 doors	77	56	88	1	3.083	3.150	
B	Top	77	56	2	1	945	945	
C	Undercounter oval washbasin	54	43	19	1	370	370	
D	Casablanca Del. mirror	70	4	100	1	1.472	1.472	
E	Murano 4 Wall Lamp OPT86L	11	11	69	2	2.282	2.282	
						64	64	
						Tot.	8.216	8.283
Complements								
F	Fortuny tap				1	2.237	2.237	
G	Square towel holder	18	7	26	2	1.006	1.006	

R I V O L I

Caratteristiche strutturali

Structural features / Technische Daten

Caractéristiques techniques / Структурные характеристики

IT

CARATTERISTICHE STRUTTURALI RIVOLI

STRUTTURE DEI MOBILI

Realizzate in Medium Density spessore 18 mm. Laccate esternamente in finitura opaca o lucida. Internamente finitura nera opaca.

ANTE

Laccate esternamente ed internamente in finitura opaca o lucida. Sistema di apertura push-pull.

TOP

Realizzati in marmo in 10 diverse tipologie oppure in medium density laccato spessore 30mm, rivestito da vetro di protezione colorato nella stessa finitura del mobile.

PANCHETTE

Realizzate in acciaio in finitura cromo o oro.

LAVABI

Realizzati in resina attraverso un processo di iniezione di polimeri ad alta densità. Successivamente finiti con un gelcoat protettivo in finitura bianco lucido.

RIVOLI SPECIAL EDITION

Mobile completamente realizzato in medium density spessore 18 mm. Laccato esternamente in finitura nero lucido. Successivamente rivestito manualmente da specchio anticato di Venezia.

UK

RIVOLI STRUCTURAL FEATURES

UNITS STRUCTURE

The structure is realized of medium density 18mm thick. The structures are externally lacquered in matt or glossy finish. They are internally matt black lacquered.

DOORS

The doors are externally and internally in matt or glossy lacquered. Push-pull opening system.

BENCH FRAMES

Available in chrome or gold finish.

WASHBASINS

made from resin by means of a high-density polymer injection process. They are subsequently finished using a coat of protective gel having a gloss white finish.

RIVOLI SPECIAL EDITION

Unit realized of medium density 18mm thick. Externally lacquered in glossy black finish. Successively covered manually with antiqued Venetian mirror.

DE

STRUKTURELLE MERKMALE RIVOLI

MÖBELSTRUKTUREN

Die Struktur ist aus MDF realisiert und 30mm. Die äußere Struktur ist in matt oder Glanz lackiert. Die innere Struktur ist in schwarz matt lackiert.

TÜREN

Die Türen sind Außen- und Innenseitig in matt oder Glanz lackiert. Push Pull Aufschließungssystem.

ABDECKPLATTEN

Abdeckplatten sind in 10 verschiedenen Marmortypen verfügbar oder in MDF lackiert 30mm. Glasabdeckung in der gleichen Farbe des Möbels.

BANK MIT FÜSSEN

Aus Edelstahl in Chrom oder Gold Ausführung verfügbar.

WASCHBECKEN

Aus Kunstharz durch Spritzgussverfahren mit Polymer mit hoher Dichte gefertigt. Anschließend Versiegelung mit Gelcoat in glänzend weißer Ausführung.

RIVOLI SPECIAL EDITION

Möbel in Antik venezianischem Spiegel in MDF 18mm realisiert. Außenseite in schwarz Glanz lackiert. Im Nachhinein mit Antik venezianischem Spiegel handbeschichtet.

FR

CARACTERISTIQUES STRUCTURELLES RIVOLI

STRUCTURE DES MEUBLES

Les structures des meubles sont réalisées en MDF de 18mm d'épaisseur et ils sont laquées à l'extérieur en finition brillante ou mate et à l'intérieur en finition noir mat.

PORTES

Les portes sont laquées extérieur / intérieur en finition brillante ou mate et équipées d'un mécanisme d'ouverture «push-pull».

PLANS

Les plans sont réalisés en marbre disponible dans 10 variétés ou en MDF de 30mm d'épaisseur et revêtu par une feuille de verre coloré de la même nuance du coloris du meuble.

BANQUETTES

Les banquettes sont réalisées en acier et sont disponibles en finition chromée ou dorée.

PLANS VASQUES

Les plans vasques sont réalisés par un système d'injection de polymères à haute densité et revêtus par un film de «Gelcoat» en finition blanc brillant.

RIVOLI SPECIAL EDITION

Le meuble est réalisé en MDF de 18mm d'épaisseur laque en finition noir brillant et revêtu artisanalement par des feuilles de «Miroir antique de Venise»

RU

СТРУКТУРНЫЕ ХАРАКТЕРИСТИКИ RIVOLI

КАРКАС ТУМБ

Изготовлен из МДФ толщиной 18 мм
Снаружи - матовое или глянцевое лакокрасочное покрытие. Внутри - матовое лакокрасочное покрытие черного цвета.

ДВЕРЦЫ

Внутри и снаружи в матовой или глянцевой лакокрасочной отделке. Система открывания push-pull.

СТОЛЕШНИЦА

Изготавливают из 10 различных типов мрамора либо из МДФ в лакокрасочном покрытии толщиной 30 мм с защитным стеклом, окрашенным в цвет мебели.

БАНКЕТКИ

Изготовлены из стали в отделке из хрома или золота.

РАКОВИНЫ

Изготовлены из полимерных смол высокой плотности с защитным гелиевым слоем в глянцевой белой отделке.

RIVOLI SPECIAL EDITION

Тумба изготовлена из МДФ толщиной 18 мм.
Снаружи - глянцевое лакокрасочное покрытие черного цвета, на которое ручным способом накладывают венецианское зеркало с эффектом состаривания.

Finiture frontali

Fronts finishes / Ausführungen Fronten / Finition des façades
Отделка фронтальных частей

Laccati / Lacquer finishes / Lackfarben /
Finitions Lacqués / Лакировка глянцевая или
матовая



DIAMOND ENGRAVING



Specchio / mirror / Spiegel
Miroir / Зеркало



VENETIAN ANTIQUE MIRROR

Particolari da ricordare

Details and features / Wichtige Merkmale
Détails et caractéristiques / Детальные характеристики

Lavorazione top

Top edge options / Verarbeitung der Platten / Finition des plans / Столешницы



Dettaglio top marmo

Rivoli marble top detail / Rivoli detail
der Marmorplatte / Rivoli détail plan
en marbre / Деталь мраморной
столешницы (Rivoli)



Dettaglio top laccato con vetro di protezione

Lacquered top detail with protective glass
Detail der lackierte Abdeckplatte mit
Glasabdeckung / Détail du plan laqué
avec verre de protection / Вид столешницы
в лакокрасочной отделке с защитным
стеклом

Panchetta

Base / Bank / Banquette / Банкетка



Mobili portalavabo in finitura laccata

Vanity units in lacquer finish / Lackierte Waschtischunterschranke / Meuble porte-vasque en finition laqué / Тумбы для раковины в лакокрасочной отделке

Mobile porta lavabo in finitura laccata, con 2 ante "push pull" (predisposto per 1 lavabo)

Vanity unit in lacquered finish with 2 push to open doors (intended for 1 washbasin) / Waschtischunterschrank in der Ausführung lackiert mit 2 „Push Pull“ Türen (für 1 Aufsatzbecken) / Meuble porte-vasque en finition laque avec 2 portes « pousse-lâche » (predisposé pour 1 vasque) / Тумба для 1 раковины в лакированной отделке с 2 дверцами с механизмом push-pull

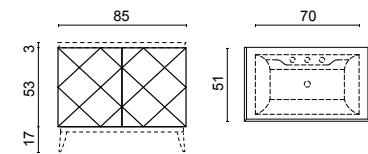

Dimensioni / Dimension / Maße / Dimension / Размеры	Codice / Code Artikel / Code Код	Prezzo / Price / Preis / Prix / Цена
L 85 P 51 H 53 kg 48 - 0,414 m ³	ORVM085RL	2.374

Mobile porta lavabo in finitura laccata, con 4 ante "push pull" (predisposto per 1 lavabo)

Vanity unit in lacquered finish with 4 push to open doors (intended for 1 washbasin) / Waschtischunterschrank in der Ausführung lackiert mit 4 „Push Pull“ Türen (für 1 Aufsatzbecken) / Meuble porte-vasque en finition laque avec 4 portes « pousse-lâche » (predisposé pour 1 vasque) / Тумба для раковины в лакированной отделке с 4 дверцами "push pull" (предназначенная для 1 раковины)

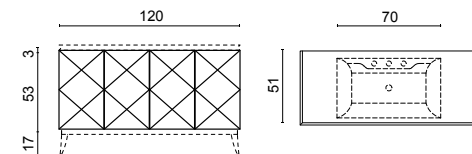

L 120 P 51 H 53 kg 65 - 0,562 m ³	ORVM120RL	3.626
---	-----------	-------

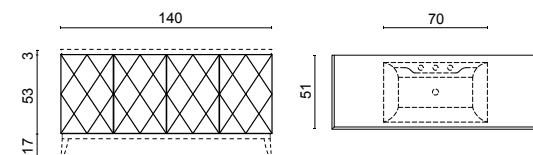

L 140 P 51 H 53 kg 75 - 0,646 m ³	ORVM140RL	4.023
---	-----------	-------

Mobile porta lavabo in finitura laccata, con 4 ante "push pull" (predisposto per 2 lavabi)

Vanity unit in lacquered finish with 4 push to open doors (intended for 2 washbasins) / Waschtischunterschrank in der Ausführung lackiert mit 4 „Push Pull“ Türen (für 2 Aufsatzbecken) / Meuble porte-vasque en finition laque avec 4 portes « pousse-lâche » (predisposé pour 2 vasques) / Тумба для раковины в лакированной отделке с 4 дверцами "push pull" (предназначенная для 2 раковин)

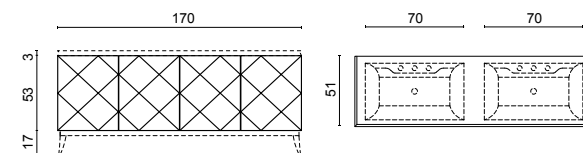

L 170 P 51 H 53 kg 90 - 0,773 m ³	ORVM170RL	4.563
---	-----------	-------

Colonna 1 anta dx-sx

Tall unit with 1 door L/R / Hochschrank mit 1 Tür L/R / Colonne 1 porte droite / gauche / Колонна с 1 дверцей правой-левой

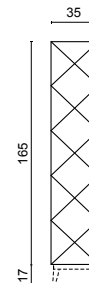

L 35 P 35 H 165 kg 46 - 0,410 m ³	ORVC165RL	2.591
---	-----------	-------

Aggiungere top, lavabo e panchetta
Add top, washbasin and bench frame
Abdeckplatte, Waschbecken und Bänkechen hinzufügen
Rajouter le plan de finition, la vasque et la banquette
Добавить столешницу, раковину и опорную раму

Aggiungere la panchetta
Add bench frame
Bänkechen hinzufügen
Rajouter la banquette
Добавить опорную раму

Mobili portalavabo in finitura specchiata

Washbasin unit in mirror finish / Waschtischunterschranke in der verspiegelte Version / Meubles porte-vasque en finition miroir / Тумбы в зеркальной отделке

Mobile porta lavabo in finitura specchio anticato veneziano, con 2 ante "push pull" (predisposto per 1 lavabo)

Vanity unit in antiqued Venetian mirror finish with 2 push to open doors (intended for 1 washbasin) / Waschtischunterschrank in der Ausführung "Antik venezianischer Spiegel" mit 2 Türen mit „Push-Pull“ ausgestattet (für 1 Aufsatzbecken) / Meuble porte-vasque en finition miroir antique de Venise avec 2 portes « push-pull » (predisposé pour 1 vasque) / Тумба для 1 раковины в лакированной отделке с 2 дверцами с механизмом push-pull

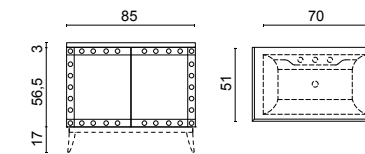

Dimensioni / Dimension / Maße / Dimension / Размеры	Codice / Code Artikel / Code Код	Prezzo / Price / Preis / Prix / Цена
L 85 P 51 H 56,5 kg 68 - 0,446 m ³	ORVM085RL	7.278

Mobile porta lavabo in finitura specchio anticato veneziano, con 4 ante "push pull" (predisposto per 1 lavabo)

Vanity unit in antiqued Venetian mirror finish with 4 push to open doors (intended for 1 washbasin) / Waschtischunterschrank in der Ausführung "Antik venezianischer Spiegel" mit 4 Türen mit „Push-Pull“ ausgestattet (für 1 Aufsatzbecken) / Meuble porte-vasque en finition miroir antique de Venise avec 4 portes « push-pull » (predisposé pour 1 vasque) / Тумба для 1 раковины в отделке из венецианского состаренного зеркала с 4 дверцами с механизмом push pull

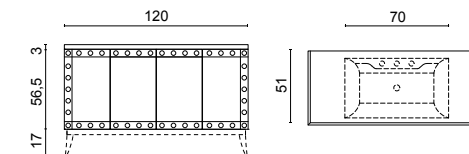

L 120 P 51 H 56,5 kg 92 - 0,596 m ³	ORVM120SV	9.246
---	-----------	-------

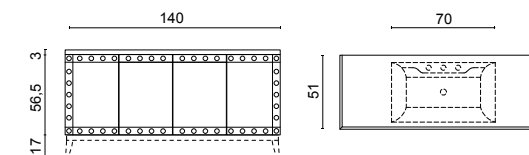

L 140 P 51 H 56,5 kg 105 - 0,686 m ³	ORVM140SV	10.965
--	-----------	--------

Mobile porta lavabo in finitura specchio anticato veneziano, con 4 ante "push pull" (predisposto per 2 lavabi)

Vanity unit in antiqued Venetian mirror finish with 4 push to open doors (intended for 2 washbasins) / Waschtischunterschrank in der Ausführung "Antik venezianischer Spiegel" mit 4 Türen mit „Push-Pull“ ausgestattet (für 2 Aufsatzbecken) / Meuble porte-vasque en finition miroir antique de Venise avec 4 portes « push-pull » (predisposé pour 2 vasques) / Тумба для 2 раковин в отделке из венецианского состаренного зеркала с 4 дверцами с механизмом push pull

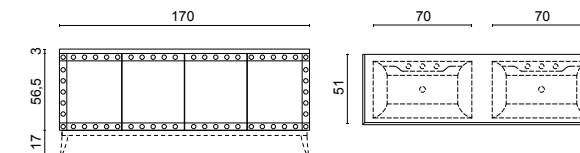

L 170 P 51 H 56,5 kg 126 - 0,820 m ³	ORVM170SV	12.142
--	-----------	--------

Il mobile comprende il top - panchetta da aggiungere
The top is included in the price of the unit. Bench frame not included.
Das Möbel versteht sich inklusiv Abdeckplatte: die Bank muss zusätzlich bestellt werden.
Le plan de finition vient fourni déjà compris dans le prix du meuble. Banquette pas fournie. A rajouter.
В стоимость тумбы включена столешница, опорную раму необходимо добавить.

Lavabi da appoggio

Countertop basins / Aufsatzbecken / Vasque à poser / Накладные раковины

ATTENZIONE: qualora si desideri il lavabo con 1 foro rubinetto, oppure senza fori rubinetto, si prega di specificarlo al momento dell'ordine.

ATTENTION. Should you need the washbasin with 1 tap hole or without tap holes, please specify it in your order.

ACHTUNG. Auf Anfrage können die Waschbecken mit 1-Loch oder ohne Loch für Armatur geliefert werden (Info bei der Auftragserteilung eingeben)

ATTENTION. Pour vasques demandées avec 1 trou ou sans trou robinet, c'est nécessaire le spécifier dans la commande.

ВНИМАНИЕ. Просьба специфицировать при заказе необходимость раковины с 1 отверстием под смеситель либо без отверстий.

I rubinetti non sono compresi nel prezzo dei lavabi / Taps are not included in countertop basin price. / Die Preise der Waschbecken verstehen sich ohne Waschtischarmaturen. / Les prix des robinets n'est pas inclus dans les prix des lavabos. / Стоимость смесителей не включена в цену раковин.

Per ordini di soli lavabi senza mobile maggiorazione del 30% sul prezzo di listino. / For orders of washbasins without vanity extra charge of 30% on the price list. / Aufpreis von 30% auf dem Standardpreis für Bestellungen von Waschbecken ohne Waschtischkonsole oder Waschtischunterschrank. / Pour commandes de vasques ou plans vasques fournis seuls, sans le meuble, sera appliqué la majoration de 30%. / При заказе только раковин без мебели увеличение цены по прайс-листу составит 30%.

*** Lavabo fornito di piletta click-click con copri piletta in resina lucida**

Washbasin complete with click-clack waste with waste cover in glossy resin
Waschbecken inklusiv von Abfluss mit „Click-Clack“ Funktion und mit Deckel aus Kunstharz / Vasque fournie de bonde clic-clac avec cache-bonde en résine brillante / Раковина, оснащенная донным клапаном с крышкой слива из минерального литья в глянцевой отделке.

Lavabo in appoggio in resina bianca lucida 3 fori rubinetto

Countertop basin in glossy white resin with 3 tap holes
Aufsatzwaschbecken in Harz Hochglanz weiss mit 3 Loechern fuer den Wasserhahn / Vasque à poser en résine blanche brillante avec 3 trous robinet / Накладная раковина из белого глянцевого минерального литья с 3 отверстиями под смеситель

Dimensioni / Dimension / Maße / Dimension / Размеры	Codice / Code Artikel / Code Код	Prezzo / Price / Preis / Prix / Цена
---	----------------------------------	--------------------------------------

L 65 P 47 H 13 kg 24 - 0,121 m ³	OLTOPT91	1.222
--	----------	-------

L 88 P 47 H 13 kg 28 - 0,164 m ³	OLTOPT92	1.415
--	----------	-------



L 70 P 40 H 15 kg 26 - 0,123 m ³	OPT95	1.809
--	-------	-------



Ordinare la piletta OPT79_
Please order waste OPT79_
Bitte bestellen Sie die Ablaufgarnitur OPT79_
Commander la bonde réf. OPT79_ /
Необходимо заказать сливной донный клапан OPT79_

L 70 P 48 H 14 kg 29 - 0,160 m ³	OPT99	1.688
--	-------	-------



L 65 P 47 H 14 kg 28 - 0,170 m ³	OLTOPT96	1.626
--	----------	-------

214 Luxury Collection

OASIS

Lavabi da appoggio

Countertop basins / Aufsatzbecken / Vasque à poser / Накладные раковины

I lavabi sono forniti di serie con 3 fori rubinetto / Washbasins are always supplied with 3 tap holes. / Die Waschbecken sind mit 3-Loch für Armatur ausgestattet. / Les vasques sont fournies avec 3 trous de robinet. / Раковины поставляются с 3 отверстиями для крана.

ATTENZIONE: qualora si desideri il lavabo con 1 foro rubinetto, oppure senza fori rubinetto, si prega di specificarlo al momento dell'ordine.

ATTENTION. Should you need the washbasin with 1 tap hole or without tap holes, please specify it in your order.

ACHTUNG. Auf Anfrage können die Waschbecken mit 1-Loch oder ohne Loch für Armatur geliefert werden (Info bei der Auftragserteilung eingeben)

ATTENTION. Pour vasques demandées avec 1 trou ou sans trou robinet, c'est nécessaire le spécifier dans la commande.

ВНИМАНИЕ. Просьба специфицировать при заказе необходимость раковины с 1 отверстием под смеситель либо без отверстий.

Piletta a scarico continuo inclusa / The free-flowing waste is included / Die frei-fließende Auslaufgarnitur ist inbegriffen / Equipé de bonde à écoulement libre
Пробка для постоянного слива в комплекте

I rubinetti non sono compresi nel prezzo dei lavabi / Taps are not included in countertop basin price. / Die Preise der Waschbecken verstehen sich ohne Waschtischarmaturen. / Les prix des robinets n'est pas inclus dans les prix des lavabos. / Стоимость смесителей не включена в цену раковин.

Per ordini di soli lavabi senza mobile maggiorazione del 30% sul prezzo di listino. / For orders of washbasins without vanity extra charge of 30% on the price list. / Aufpreis von 30% auf dem Standardpreis für Bestellungen von Waschbecken ohne Waschtischkonsole oder Waschtischunterschrank. / Pour commandes de vasques ou plans vasques fournis seuls, sans le meuble, sera appliqué la majoration de 30%. / При заказе только раковин без мебели увеличение цены по прайс-листу составит 30%.

Lavabo in appoggio in ceramica bianca lucida

Countertop basin in glossy white ceramic
Aufsatzbecken aus Keramik in Weiss glanz
Vasque à poser en céramique blanche
Накладная керамическая белая глянцевая раковина

Dimensioni / Dimension / Maße / Dimension / Размеры	Codice / Code Artikel / Code Код	Prezzo / Price / Preis / Prix / Цена
---	----------------------------------	--------------------------------------

Plissé > Tutto bianco

All white basin / Komplett in Weiss / Entièrement blanc
Полностью белая



L 65,5 P 45,5 H 16 kg 16 - 0,06 m ³	OPILAOVBI3	1.377
---	------------	-------

Plissé > Con anello cromato

Chrome ring / Ring in Chrom / Avec anneau chromé
Хромированный диск



L 65,5 P 45,5 H 16 kg 16 - 0,06 m ³	OPILAOVBLCR3	1.458
---	--------------	-------

Plissé > Con anello dorato

Gold ring / Ring in Gold / Avec anneau doré
Золотой диск



L 65,5 P 45,5 H 16 kg 16 - 0,06 m ³	OPILAOVBBLOR3	1.530
---	---------------	-------

Rivoli 215

Lavabi da appoggio

Countertop basins / Aufsatzbecken / Vasque à poser / Накладные раковины

> Calla

I lavabi sono forniti di serie con 3 fori rubinetto / Washbasins are always supplied with 3 tap holes. / Die Waschbecken sind mit 3-Loch für Armatur ausgestattet. / Les vasques sont fournies avec 3 trous de robinet. / Раковины поставляются с 3 отверстиями для крана.

ATTENZIONE: qualora si desideri il lavabo con 1 foro rubinetto, oppure senza fori rubinetto, si prega di specificarlo al momento dell'ordine.

ATTENTION. Should you need the washbasin with 1 tap hole or without tap holes, please specify it in your order.

ACHTUNG. Auf Anfrage können die Waschbecken mit 1-Loch oder ohne Loch für Armatur geliefert werden (Info bei der Auftragserteilung eingeben)

ATTENTION. Pour vasques demandées avec 1 trou ou sans trou robinet, c'est nécessaire le spécifier dans la commande.

ВНИМАНИЕ. Просьба специфицировать при заказе необходимость раковины с 1 отверстием под смеситель либо без отверстий.

Piletta a scarico continuo inclusa / The free-flowing waste is included / Die frei-fließende Auslaufgamitur ist inbegriffen / Equipé de bonde à écoulement libre / Пробка для постоянного слива в комплекте

I rubinetti non sono compresi nel prezzo dei lavabi / Taps are not included in countertop basin price. / Die Preise der Waschbecken verstehen sich ohne Waschtischarmaturen. / Les prix des robinets n'est pas inclus dans les prix des lavabos. / Стоимость смесителей не включена в цену раковин.

Per ordini di soli lavabi senza mobile maggiorazione del 30% sul prezzo di listino. / For orders of washbasins without vanity extra charge of 30% on the price list. / Aufpreis von 30% auf dem Standardpreis für Bestellungen von Waschbecken ohne Waschtischkonsole oder Waschtischunterschrank. / Pour commandes de vasques ou plans vasques fournis seuls, sans le meuble, sera appliqué la majoration de 30%. / При заказе только раковин без мебели увеличение цены по прайс-листу составит 30%.

Lavabo in appoggio in ceramica bianca lucida

Countertop basin in glossy white ceramic
Aufsatzbecken aus Keramik in Weiss glanz
Vasque à poser en céramique blanche
Накладная керамическая белая глянцевая раковина

Dimensioni / Dimension /
Maße / Dimension
Размеры

Codice / Code
Artikel / Code
Код

Prezzo / Price
/ Preis / Prix /
Цена

Calla > Tutto bianco

All white basin / Komplet in Weiss / Entièrement blanc
Полностью белая



L 62,5 P 44 H 16
kg 13 - 0,06 m³

OCALAOVBL3

988

Calla > Smaltato cromo esternamente

Basin with chrome enamel exterior / Waschbecken aussen
chrom emalliert / Emaillé extérieur chrome / внешней
стороны хромированная эмаль



L 62,5 P 44 H 16
kg 13 - 0,06 m³

OCALAOVCR3

1.613

Calla > Smaltato oro esternamente

Basin with gold enamel exterior / Waschbecken aussen
gold emalliert / Emaillé extérieur or / внешней стороны
золотая эмаль



L 62,5 P 44 H 16
kg 13 - 0,06 m³

OCALAOVOR3

1.825

216 Luxury Collection

OASIS

Panchette

Bench frames / Bänkchen / Banquettes / Опорные рамы

CR = Finitura cromo / Chrome finish / Ausführung Chrom / Finition Chrome / Отделка хром
OR = Finitura oro / Gold finish / Ausführung Gold / Finition doré / Отделка золото

Panchetta basamento a 4 piedini

Bench frame with 4 feet / Bank mit 4 Füßen
Banquette avec 4 pieds / Рама с 4 ножками

Dimensioni / Dimension /
Maße / Dimension
Размеры

Codice / Code
Artikel / Code
Код

Prezzo / Price
/ Preis / Prix /
Цена

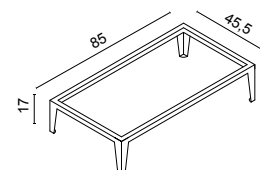

L 85 P 45,5 H 17
kg 32 - 0,174 m³

CR 0RVP085CR
OR 0RVP085OR

776
1.142

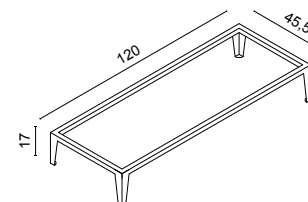

L 120 P 45,5 H 17
kg 4,2 - 0,236 m³

CR 0RVP120CR
OR 0RVP120OR

789
1.272

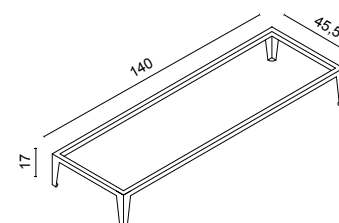

L 140 P 45,5 H 17
kg 5,2 - 0,271 m³

CR 0RVP140CR
OR 0RVP140OR

808
1.357

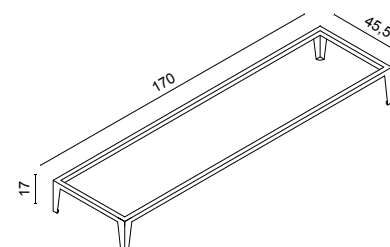

L 170 P 45,5 H 17
kg 65 - 0,324 m³

CR 0RVP170CR
OR 0RVP170OR

828
1.467

Panchetta con 4 piedi (per colonna)

Bench frame with 4 feet (for tall unit)
Bank mit 4 Füßen (für Hochschrank)
Banquette avec 4 pieds (pour colonne)
Рама с 4 ножками (для колонны)

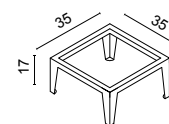

L 35 P 35 H 17
kg 2,2 - 0,07 m³

CR 0RVP035CR
OR 0RVP035OR

605
789

Rivoli 217

Piani in marmo con foro per lavabo in appoggio

P 51 cm

Marble tops with hole for countertop basin / Marmorplatten mit Bohrung für Aufsatzwaschbecken
Plans en marbre avec trou pour vasque à poser / мраморные столешницы с отверстием под накладную раковину

I top in marmo vengono imballati DI SERIE in una cassa di legno al fine di evitare rotture e graffi. Il costo della cassa è compreso nel prezzo del marmo. Il marmo deve essere obbligatoriamente verificato al momento della consegna. Nessun reclamo verrà accettato dopo tale data.

Marble tops are ALWAYS packed in wooden crates in order to avoid any risk of damages or scratches. The cost of the wooden crate is included in the marble price. The marble top conditions must be verified at the delivery. After that claims won't be accepted.

Die Marmorplatten werden STANDARD in einem Holzverschlag verpackt und geliefert um Schaden zu vermeiden. Der Preis der Marmorplatte ist inklusiv von jenem des Holzverschlages. Der Zustand der Marmorplatte muss sofort nach der Ablieferung überprüft werden. Reklamationen nach diesem Datum werden nicht angenommen.

Les plans en marbre sont toujours livrés dans une caisse en bois pour éviter ruptures et rayures pendant le transport et le coût de la caisse est déjà compris dans le prix du plan. L'intégrité du plan en marbre doit être impérativement vérifiée à l'instant de la livraison et aucune réclamation pour ruptures ou endommagements sera ensuite acceptée.

Мраморные столешницы при стандартной поставке упаковывают в деревянный короб с целью предотвращения боя и царапин. Стоимость ящика включена в стоимость мрамора. Мрамор должен быть ОБЯЗАТЕЛЬНО осмотрен в момент поставки, позже рекламации не будут приниматься к рассмотрению.

L Codice / Code / Artikel / Code / Код

Prezzo / Price / Preis / Prix / Цена

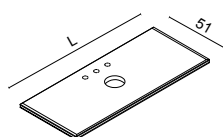

Marmi / Marbles / Marbres / Marmorplatten / Мрамор

LBC	LMQ	LEL	LED	LLF	LNA	LBN	LMB	LBS	LCO
BIANCO CARRARA	NERO MARQUINIA	EMPERADOR LIGHT	EMPERADOR DARK	LASA FANTASTICO	NERO ASSOLUTO	BARDIGLIO NUVOLATO	MISTIC BROWN	BIANCO STATUARIO	CALACATTA ORO

Sp. 3,0

85	ORVTM0851_---	52 kg 0,10 m³	1.026	1.112	991	1.120	1.860	1.112	1.026	1.089	1.704	2.314
120	ORVTM1201_---	64 kg 0,141 m³	1.354	1.474	1.308	1.440	2.521	1.474	1.354	1.440	2.302	3.148
140	ORVTM1401_---	73 kg 0,166 m³	1.534	1.666	1.482	1.626	2.897	1.666	1.534	1.626	2.632	3.627

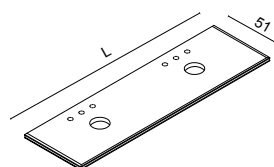

Marmi / Marbles / Marbres / Marmorplatten / Мрамор

LBC	LMQ	LEL	LED	LLF	LNA	LBN	LMB	LBS	LCO
BIANCO CARRARA	NERO MARQUINIA	EMPERADOR LIGHT	EMPERADOR DARK	LASA FANTASTICO	NERO ASSOLUTO	BARDIGLIO NUVOLATO	MISTIC BROWN	BIANCO STATUARIO	CALACATTA ORO

Sp. 2,0

170	ORVTM1702_---	84 kg 0,213 m³	1.889	2.056	1.826	2.004	3.890	2.056	1.889	2.004	3.229	4.437



Dettaglio sezione top in marmo / Detail of marble top section / Detail der Marmorplatte im Querschnitt / Détail de la section du plan en marbre / Мраморная столешница в разрезе

Piani laccati per lavabi in appoggio completi di top in vetro P 51 cm

Lacquered tops with glass cover for countertop basins / Lackierte Abdeckplatten mit Glasabdeckung für Aufsatzbecken
Plans de finition laqués, pour vasques à poser, fournis de plan en verre / Лакированные столешницы со стеклом для накладных раковин

Il bordo del piano è sempre dello stesso colore del mobile.

The edge of the top is always lacquered in the same finish of the unit / Der Rand der Abdeckplatte wird immer in der gleichen Farbe des Schrankes lackiert / Le bord du plan vient toujours laqué de la même teinte du meuble / Край столешницы окрашен в цвет мебели.

Il piano in vetro, a copertura del piano laccato, è sempre fornito nello stesso colore del mobile

The glass cover on lacquered top is always supplied in the same colour of the unit / Die Glasplatte, die als Abdeckung der lackierten Platte dient, wird immer in der gleichen Farbe des Moebels gefertigt / Le plan en verre, qui recouvre le plan en finition laque, vient toujours fourni de la même teinte du meuble / Защитное стекло для лакированной столешницы поставляется в таком же цвета, как и тумба.

L Codice / Code / Artikel / Code / Код

Prezzo / Price / Preis / Prix / Цена

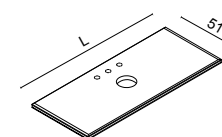

Sp. 3,6

85	ORVTV0851LVC	17,5 kg 0,1 m³	1.701
120	ORVTV1201LVC	24 kg 0,145 m³	1.863
140	ORVTV1401LVC	28,5 kg 0,167 m³	2.322

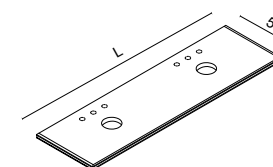

Sp. 3,6

170	ORVTV1702LVC	33 kg 0,2 m³	3.036



Dettaglio sezione top laccato completo di vetro

Detail of section of lacquered top with glass / Detail der lackierte Platte mit Glasabdeckung im Querschnitt / Détail de la section du plan laqué avec plan verre au-dessus / Разрез лакированной столешницы в комплекте со стеклом

Posizione scarichi

Positioning scheme of the drain pipes / Position der Abläufe für US
 Plan de positionnement des tuyaux de vidage / Стандартная схема вывода воды

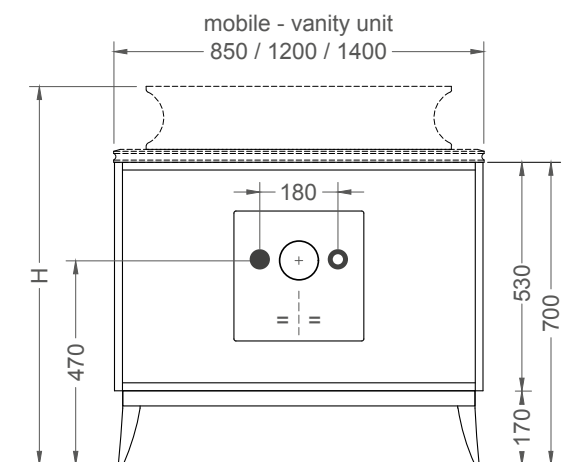

H = altezza lavabi + spessore top + 700 mm
 H = H washbasin + top tickness + 700 mm

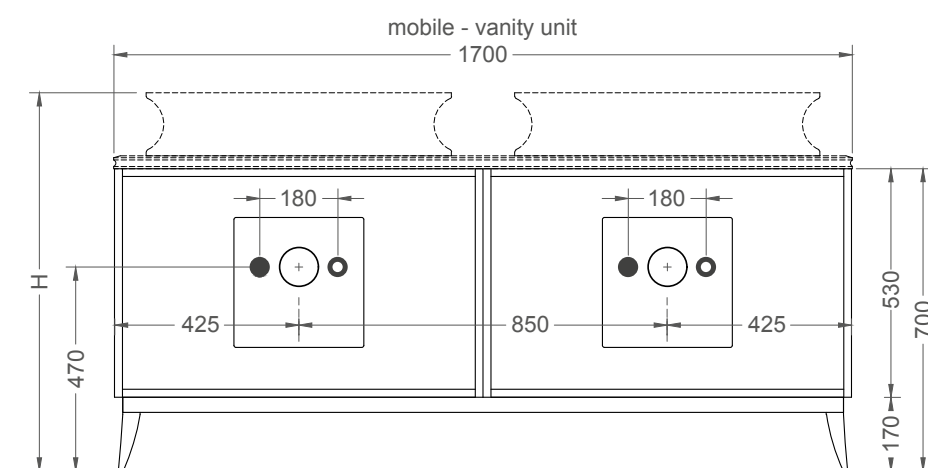

H = altezza lavabi + spessore top + 700 mm
 H = H washbasin + top tickness + 700 mm

Spessori top

Top thickness / Stärke der Platte / Épaisseur du top Толщина столешницы

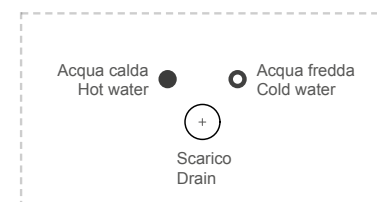
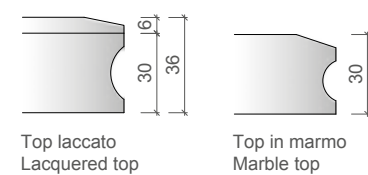

Composizioni a catalogo

Catalogue arrangements / Kombinationen vom Katalog
Compositions sur catalogue / Композиции по каталогу

G/CR = Laccato-finitura cromo / Lacquered-chrome finish / Lackiert-Ausführung
Chrom / Laque-finition chrome / Лакировка-отделка хром

G/OR = Laccato-finitura oro / Laccato/finitura oro / Lacquered/gold finish /
Lackiert/Ausführung Gold / Laque/finition doré / Лакировка/отделка золото

SP = Specchio / mirror / Spiegel / Miroir / Зеркало

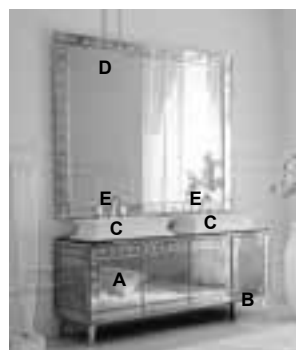

Composizione RS1 Special Edition L 170 P 51 H 220

Chrome
Venetian Antique Mirror

Dimensioni / Dimension / Maße
Dimension / Размеры

L P H

No.

Prezzo / Price / Preis / Prix / Цена

SP

A	Vanity unit 4 doors	170	51	56,5	1	12.142
B	Bench frame	170	45,5	17	1	828
C	Hermitage washbasin	70	40	15	2	3.618
D	Venetian antiqued suspended mirror OPT86L	170	4	120	1	7.392
					2	128
Tot.						24.108
Complements						
E	Fortuny tap				2	3.860

Composizioni a catalogo

Catalogue arrangements / Kombinationen vom Katalog
Compositions sur catalogue / Композиции по каталогу

G/CR = Laccato-finitura cromo / Lacquered-chrome finish / Lackiert-Ausführung
Chrom / Laque-finition chrome / Лакировка-отделка хром

G/OR = Laccato-finitura oro / Laccato/finitura oro / Lacquered/gold finish /
Lackiert/Ausführung Gold / Laque/finition doré / Лакировка/отделка золото

SP = Specchio / mirror / Spiegel / Miroir / Зеркало

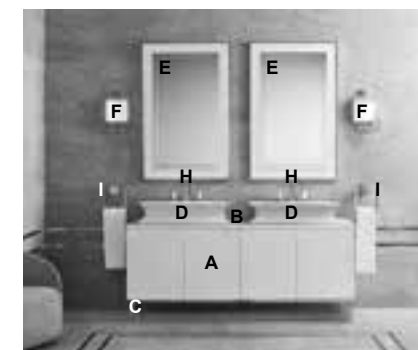

Composizione R9 L 170 P 51 H 200

Gold
G513 glossy Avorio lacquered
Top 613 glossy Avorio
Diamond Engraving decoration

Dimensioni / Dimension / Maße
Dimension / Размеры

L P H

No.

Prezzo / Price / Preis / Prix / Цена

G/OR

A	Vanity unit 4 doors	170	51	53	1	4.563
B	Top	170	51	3,6	1	3.036
C	Bench frame	170	45,5	17	1	1.467
D	Hermitage washbasin	70	40	15	2	3.618
E	Decorative mirror	70	3	110	2	3.970
F	Vicky Wall Lamp OPT86L	20	5	39	2	2.206
						128
Tot.						18.988
Complements						
H	Fortuny tap				1	4.474
I	Square towel holder	17	10	20	2	849

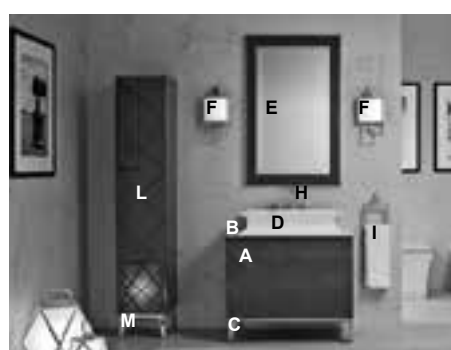

Composizione R6 L 85 P 51 H 200

Chrome
G18 Glossy Petrolio lacquered
Top 118 glossy Petrolio
Diamond Engraving decoration

Dimensioni / Dimension / Maße
Dimension / Размеры

L P H

No.

Prezzo / Price / Preis / Prix / Цена

G/CR

A	Vanity unit 2 doors	85	51	53	1	2.374
B	Top	85	51	3,6	1	1.701
C	Bench frame	85	45,5	17	1	776
D	Hermitage washbasin	70	40	15	1	1.809
E	Decorative mirror	70	3	110	1	1.515
F	Vicky Wall Lamp OPT86L	20	5	39	2	2.066
						64
Tot.						10.305
Complements						
H	Fortuny tap					1.930
I	Square towel holder	17	10	20	2	688
L	Tall unit 1 door	35	35	165	1	2.591
M	Bench frame	35	35	17	1	605

C O M P L E M E N T I

Complementary items / Zubehörelemente
Compléments / Дополнительные элементы

Specchiere

Mirrors / Wandspiegel / Miroirs / зеркала



Vedi pag. 228
See page 228 / Siehe Seite 228
Voir la page 228 / См. с. 228

Illuminazione

Lighting / Lampen / Lampes / Светильники



Vedi pag. 240
See page 240 / Siehe Seite 240
Voir la page 240 / См. с. 240

Accessori

Accessories / Zubehör / Accessoires / Аксессуары



Vedi pag. 252
See page 252 / Siehe Seite 252
Voir la page 252 / См. с. 252

Vasche

Bathtubs / Badewannen / Baignoires / ванны

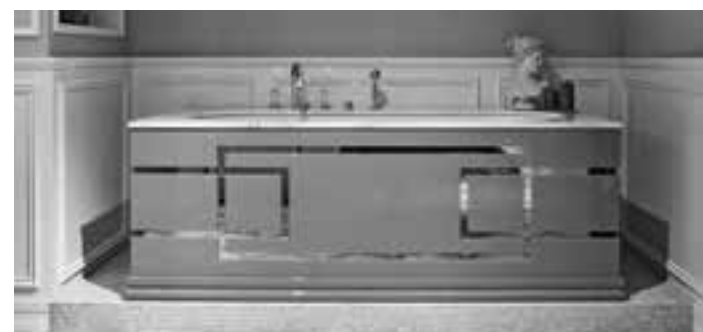

Vedi pag. 265
See page 265 / Siehe Seite 265
Voir la page 265 / См. с. 265

Rubinetti

Taps / Armaturen / Robinets / Смесители



Vedi pag. 277
See page 277 / Siehe Seite 277
Voir la page 277 / См. с. 277

Specchiere

Mirrors / Wandspiegel / Mirrors / Зеркала

M = Laccato opaco / Matt lacquered / Matt lackiert / Laqué mat / Лак матов
G = Laccato lucido / Gloss lacquered / Glanz lackiert / Laqué brillant / Лак Глянц

CR = Struttura cromo / Chrome frame / Struktur in Chrom / Structure chromée / Структура хром

OR = Struttura oro / Gold frame / Struktur in Gold / Structure dorée / Структура золото

Per laccati metallizzati maggiorazione del 10% di listino rispetto al laccato lucido.

For metal lacquered finishings please consider +10% from pricelist compared to glossy lacquered finishings. / Aufpreis von 10% auf dem Preis der glänzenden Oberfläche für die lackierten, metallisierten Oberfläche. / Pour laques metalises, supplément de 10% sur le prix de laque brillant. / Для металлизированных лакированных отделок добавить 10% к стоимости прайс листа в лакированной глянцевой отделке.

Specchio rettangolare su pannello laccato con profilo metallico

Rectangular mirror on lacquered panel with metal trim / Rechteckiger Spiegel auf lackiertem Paneel mit Metallprofil / Miroir rectangulaire fixé sur panneau laqué et avec profil en métal / Прямоугольное зеркало на лакированной панели с металлическим профилем



Dimensioni / Dimension / Maße / Dimension / Размеры
 Codice / Code Artikel / Code Код
 Prezzo / Price Preis / Prix / Цена

L 70 P 3 H 110 CR 000SVCC070CR 1.515
 kg 20 - 0,160 m³ OR 000SVCC070OR 1.985

Specchio rettangolare su pannello laccato con profilo metallico

Rectangular mirror on lacquered panel with metal trim / Rechteckiger Spiegel auf lackiertem Paneel mit Metallprofil / Miroir rectangulaire fixé sur panneau laqué et avec profil en métal / Прямоугольное зеркало на лакированной панели с металлическим профилем

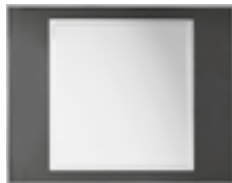

L 140 P 3,5 H 110 CR 000SOPL140CR 2.198
 kg 40 - 0,301 m³ OR 000SOPL140OR 2.977

Specchio rettangolare su pannello laccato con profilo metallico. Predisposto per lampade laterali

Rectangular mirror on lacquered panel with metal trim. Intended for side lamps. Rechteckiger Spiegel auf lackiertem Paneel mit Metallprofil. Vorgesehen mit seitlichen Lampen / Miroir rectangulaire fixé sur panneau laqué et avec profil en métal. Prédisposé pour lampes à côté / Прямоугольное зеркало на лакированной панели с металлическим профилем. Подготовлено для боковых светильников. боковых светильников.



L 140 P 3,5 H 110 CR 000SOPL141CR 2.344
 kg 40 - 0,301 m³ OR 000SOPL141OR 3.125

Aggiungere le lampade laterali. Add the side lamps. Seitliche Lampen hinzufügen. Rajouter les lampes qui vont à côté. Указать цвет лакированной отделки панели.

Specchiere

Mirrors / Wandspiegel / Mirrors / Зеркала

M = Laccato opaco / Matt lacquered / Matt lackiert / Laqué mat / Лак матов
G = Laccato lucido / Gloss lacquered / Glanz lackiert / Laqué brillant / Лак Глянц

CR = Struttura cromo / Chrome frame / Struktur in Chrom / Structure chromée / Структура хром

OR = Struttura oro / Gold frame / Struktur in Gold / Structure dorée / Структура золото

Specchio rettangolare su pannello in finitura specchio fumè con profilo metallico

Rectangular mirror on lacquered panel in smoked mirror finish with metal trim / Rechteckiger Spiegel auf lackiertem Paneel in Ausführung Spiegel Fumè und mit Metallprofil / Miroir rectangulaire sur panneau en finition miroir fumé avec profil en métal / Зеркало прямоугольное на панели в отделке из зеркала fumè (дымчатое) с металлическим профилем.



Dimensioni / Dimension / Maße / Dimension / Размеры
 Codice / Code Artikel / Code Код
 Prezzo / Price Preis / Prix / Цена

L 140 P 3,5 H 110 CR 000SOQL142CR 2.441
 kg 40 - 0,301 m³ OR 000SOQL142OR 3.221

Specchio rettangolare su pannello in finitura specchio fumè con profilo metallico. Predisposto per lampade laterali

Rectangular mirror on lacquered panel in smoked mirror finish with metal trim. Intended for side lamps / Rechteckiger Spiegel auf lackiertem Paneel in Ausführung Spiegel Fumè und mit Metallprofil. Vorgesehen mit seitlichen Lampen / Miroir rectangulaire sur panneau en finition miroir fumé avec profil en métal. Prédisposé pour lampes latérales / Зеркало прямоугольное на панели в отделке из зеркала fumè с металлическим профилем. Предусмотрено для боковых светильников

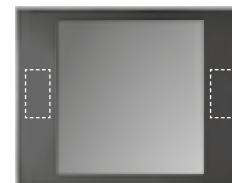

L 140 P 3,5 H 110 CR 000SOQL143CR 2.588
 kg 40 - 0,301 m³ OR 000SOQL143OR 3.368

Aggiungere le lampade laterali. Add the side lamps. Seitliche Lampen hinzufügen. Rajouter les lampes qui vont à côté. Указать цвет лакированной отделки панели.

Specchio rettangolare su pannello in finitura vetro decorato con profilo metallico

Rectangular mirror on decorative glass panel with metal trim / Rechteckiger Spiegel auf einem dekorierten Glaspaneel mit Metallprofil / Miroir rectangulaire sur panneau en finition verre décoré avec profil métallique / Прямоугольное зеркало на панели с декоративным стеклом и металлическими профилями.



L 140 P 3,5 H 110 CR 000SOQL144CR 2.685
 kg 40 - 0,301 m³ OR 000SOQL144OR 3.543

Vetro decorato = Saffiano e Millerighe
 Decorative glass = Saffiano and Millerighe
 Dekoriertes Glas = Saffiano und Millerighe
 Verre décoré = Saffiano et Millerighe
 Декоративное стекло = Saffiano и Millerighe

Specchiere

Mirrors / Wandspiegel / Miroirs / Зеркала

CR = Struttura cromo / Chrome frame / Struktur in Chrom / Structure chromée / Структура хром

OR = Struttura oro / Gold frame / Struktur in Gold / Structure dorée / Структура золото

Dimensioni /
Dimension / Maße /
Dimension / Размеры

Codice / Code
Artikel / Code
Код

Prezzo /
Price / Preis /
Prix / Цена

Specchio rettangolare su pannello in finitura vetro decorato con profilo metallico. Predisposto per lampade laterali

Rectangular mirror on decorative glass panel with metal trim. Intended for side lamps / Rechteckiger Spiegel auf einem dekorierten Glaspaneel mit Metallprofil - Vorgesehen mit seitlichen Lampen / Miroir rectangulaire sur panneau en finition verre décoré avec profil métallique. Prêdisposé pour lampes latérales / Прямоугольное зеркало на панели с декоративным стеклом и металлическими профилями. Предрасположено для боковых ламп



L 140 P 3,5 H 110
kg 40 - 0,301 m³

CR 000SOQL145CR **2.847**
OR 000SOQL145CR **3.705**

Vetro decorato
= Saffiano e Millerighe
Decorative glass
= Saffiano and Millerighe
Dekoriertes Glas
= Saffiano und Millerighe
Verre décoré
= Saffiano et Millerighe
Декоративное стекло = Saffiano и Millerighe

Specchio rotondo Ø 80 con profilo metallico

Round mirror Ø 80 with metal trim / Runder Spiegel Durchmesser 80 mit Metallprofil / Miroir rond Ø 80cm avec profil métallique / Круглое зеркало Ø 80 с металлическим профилем



Ø 80 P 3
kg 38 - 0,15 m³

CR 0PISP080CR **1.197**
OR 0PISP080OR **1.415**

Specchio arredamento

Decorative mirror / Dekorationsspiegel
Miroir décoratif / Декоративное зеркало



L 85 P 3 H 125
kg 43 - 0,216 m³

OLTSP085 **935**

L 125 P 3 H 85
kg 43 - 0,216 m³

OLTSP125 **935**

Specchiere

Mirrors / Wandspiegel / Miroirs / Зеркала

Dimensioni /
Dimension / Maße /
Dimension / Размеры

Codice / Code
Artikel / Code
Код

Prezzo /
Price / Preis /
Prix / Цена

Specchio arredamento

Decorative mirror / Dekorationsspiegel
Miroir décoratif / Декоративное зеркало



L 140 P 3 H 125
kg 68 - 0,338 m³

OLTSP140 **1.669**

L 170 P 3 H 125
kg 74 - 0,409 m³

OLTSP170 **1.731**

Specchio Rialto

Mirror "Rialto" / Spiegel "Rialto"
Miroir «Rialto» / Зеркало Rialto



L 73 P 3 H 100
kg 21 - 0,14 m³

0RISP074SP **1.010**

L 140 P 3 H 100
kg 65 - 0,312 m³

0RISP140SP **1.184**

Specchio "Rialto" con profili in vetro colorato

Mirror "Rialto" with colored glass / Spiegel "Rialto" mit gefärbten Glasprofilen / Miroir «Rialto» avec profils en verre coloré / Зеркало "Rialto" с профилем из цветного стекла.

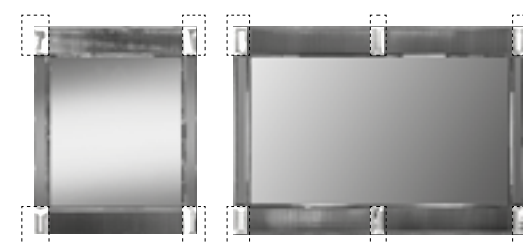

L 73 P 3 H 100
kg 21 - 0,14 m³

0RISP074VL **1.530**

L 140 P 3 H 100
kg 65 - 0,312 m³

0RISP140VL **1.734**

= Specchio / Mirror / Verspiegelt / Miroir / Зеркало

Specchiere

Mirrors / Wandspiegel / Miroirs / Зеркала

Specchio inciso "Narciso"

"Narciso" cut-glass mirror / Gravierter Spiegel "Narciso"
Miroir gravé "Narciso" / Зеркало с факетом "Narciso"



Dimensioni /
Dimension / Maße /
Dimension / Размеры

Codice / Code
Artikel / Code
Код

Prezzo /
Price / Preis /
Prix / Цена

L 70 P 4 H 110
kg 12 - 0,174 m³ SDA070V **1.493**

L 110 P 4 H 70
kg 12 - 0,174 m³ SDA110O **1.493**

Specchio anticato veneziano

Venetian antiqued suspended mirror
Antikiertes venezianischer wandspiegel
Miroir antique de venise
Венецианское зеркало с эффектом состаривания



L 120 P 4 H 140
kg 30 - 0,156 m³ 3HS120SS **6.113**

L 140 P 4 H 120
kg 30 - 0,156 m³ 3HS140SS **6.113**

L 170 P 4 H 120
kg 50 - 0,234 m³ 3HS170SS **7.392**

Specchio con decorazione a rombi con profilo in finitura metallica

Mirror with rhomb cut decoration with metal trim / Spiegel mit "Rhombus-Dekor" und Metallprofil / Miroir avec décorations en forme de losange et avec profil en finition métallique / Зеркало с декором ромбы с металлическим профилем

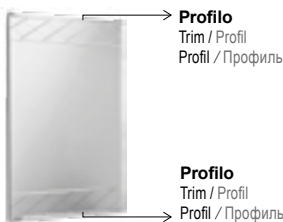

L 85 P 3 H 125 **CR** 0LTSR085 **975**
kg 40 - 0,217 m³ **OR** 0LTSR085 **995**

Specchiere

Mirrors / Wandspiegel / Miroirs / Зеркала

CR = Struttura cromo / Chrome frame / Struktur in Chrom / Structure chromée / Структура хром

OR = Struttura oro / Gold frame / Struktur in Gold / Structure dorée / Структура золото

Specchio con decorazione a rombi con profilo in finitura metallica

Decorative bronze mirror with metal trim. Intended for side lamps / Spiegel mit "Rhombus-Dekor" und Metallprofil / Miroir avec décorations en forme de losange et avec profil en finition métallique / Зеркало с декором ромбы с металлическим профилем.

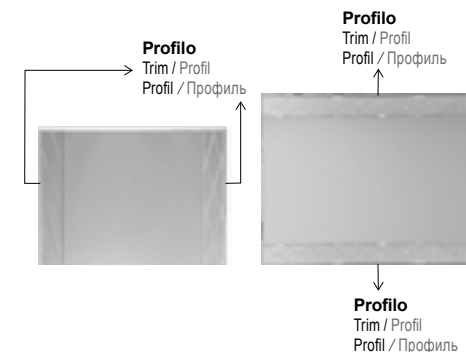

Dimensioni /
Dimension / Maße /
Dimension / Размеры

Codice / Code
Artikel / Code
Код

Prezzo /
Price / Preis /
Prix / Цена

L 125 P 3 H 85 **CR** 0LTSR125 **975**
kg 40 - 0,217 m³ **OR** 0LTSR125 **995**

L 165 P 3 H 125 **CR** 0LTSR160 **1.318**
kg 75 - 0,41 m³ **OR** 0LTSR160 **1.415**

Specchio arredamento bronzato con profilo metallico. Predisposto per lampade laterali

Decorative bronze mirror with metal trim. Intended for side lamps / Spiegel "Arredamento" in Bronze mit Metallprofilen. Vorgesehen für seitliche Lampen
Miroir bronzé avec profil métallique. Prédisposé pour lampes latérales
Декоративное бронзовое зеркало в металлическом профиле. Предрасположено для боковых светильников



L 140 P 4 H 110 **CR** 0DCSP140FRCR **3.277**
kg 108 - 0,36 m³ **OR** 0DCSP140FROR **3.991**

L 170 P 4 H 110 **CR** 0DCSP170FRCR **3.402**
kg 108 - 0,36 m³ **OR** 0DCSP170FROR **4.114**

L 210 P 4 H 140 **CR** 0DCSP210FRCR **3.675**
kg 108 - 0,36 m³ **OR** 0DCSP210FROR **4.324**

Specchio arredamento con lampade "Murano 4" integrate in vetro satinato con pendaglio

Decorative mirror with integrated "Murano 4" lamps in satin finished glass and with pendant / Dekorationsspiegel Modell "Murano 4" mit integrierten Lampen aus Milchglas mit Aufhängung / Miroir décoratif avec lampes intégrées "Murano 4" en verre satiné et avec breloque / Декоративное зеркало со встроенными лампами "Murano 4" из сатинированного стекла с подвеской



L 140 P 3 H 125 **CR** 0LTSP140LP **3.672**
kg 121 - 0,338 m³ **OR** 0LTSP140LP **3.749**

L 170 P 3 H 125 **CR** 0LTSP170LP **3.827**
kg 137 - 0,409 m³ **OR** 0LTSP170LP **3.902**

Specchiere

Mirrors / Wandspiegel / Miroirs / Зеркала

M = Laccato opaco / Matt lacquered / Matt lackiert / Laqué mat / Лак матов
G = Laccato lucido / Gloss lacquered / Glanz lackiert / Laqué brillant / Лак Глянц
CR = Struttura cromo / Chrome frame / Struktur in Chrom / Structure chromée / Структура хром
OR = Struttura oro / Gold frame / Struktur in Gold / Structure dorée / Структура золото

Per laccati metallizzati maggiorazione del 10% di listino rispetto al laccato lucido.
 For metal lacquered finishings please consider +10% from pricelist compared to glossy lacquered finishings. / Aufpreis von 10% auf dem Preis der glänzenden Oberfläche für die lackierten, metallisierten Oberfläche. / Pour laques metalises, supplément de 10% sur le prix de laque brillant. / Для металлизированных лакированных отделок добавить 10% к стоимости прайс листа в лакированной глянцевой отделке.

Specchio Casablanca con profili in metallo

Mirror "Casablanca" with metal trims / Spiegel "Casablanca" mit Metallprofilen / Miroir «Casablanca» avec profils en métal / Зеркало Casablanca с металлическим профилем

Dimensioni / Dimension / Maße / Dimension / Размеры	Codice / Code Artikel / Code Код	Prezzo / Price Preis / Prix / Цена
L 70 P 3 H 100 kg 20 - 0,13 m ³	CR 0RESPC07CRS OR 0RESPC07ORS	1.011 1.320
L 140 P 3 H 100 kg 40 - 0,24 m ³	CR 0RESPC14CRS OR 0RESPC14ORS	1.316 1.696

Specchio Casablanca Deluxe con profili in metallo e pannello esterno laccato

Mirror "Casablanca" with metal trims and external lacquered panel / Spiegel "Casablanca" mit Metallprofilen und äußerem lackiertem Paneel / Miroir «Casablanca Deluxe» avec profils en métal et panneau extérieur laqué / Зеркало Casablanca Deluxe с металлическим профилем и внешней лакированной панелью



L 70 P 3 H 100 kg 20 - 0,13 m ³	M CR 0RESPC07CRM 1.067
	OR 0RESPC07ORM 1.345
	G CR 0RESPC07CRG 1.128
	OR 0RESPC07ORG 1.472

Specchio Casablanca Deluxe con profili in metallo e pannello esterno laccato

Mirror "Casablanca" with metal trims and external lacquered panel / Spiegel "Casablanca" mit Metallprofilen und äußerem lackiertem Paneel / Miroir «Casablanca Deluxe» avec profils en métal et panneau extérieur laqué / Зеркало Casablanca Deluxe с металлическим профилем и внешней лакированной панелью



L 140 P 3 H 100 kg 40 - 0,24 m ³	M CR 0RESPC14CRM 1.403
	OR 0RESPC14ORM 1.802
	G CR 0RESPC14CRG 1.509
	OR 0RESPC14ORG 1.919

Specchiere

Mirrors / Wandspiegel / Miroirs / Зеркала

CR = Struttura cromo / Chrome frame / Struktur in Chrom / Structure chromée / Структура хром
OR = Struttura oro / Gold frame / Struktur in Gold / Structure dorée / Структура золото
SF = Specchio fumé
SB = Specchio bronzato / Bronzed mirror / Spiegel bronze / Miroir bronzé / Бронзовое зеркало
VC = Vetro decorato (Saffiano, Millerighe)

Specchio Casablanca Deluxe con profili in metallo e pannello esterno decorato in specchio o vetro

Mirror "Casablanca Deluxe" with metal trim and external panel in mirror or glass / Spiegel Casablanca Deluxe mit Metallprofilen und dekoriertem Rahmen verspiegelt oder aus Glas / Miroir Casablanca Deluxe avec profils métalliques et panneau extérieur décoré en miroir ou en verre / Зеркало Casablanca Deluxe с металлическим профилем и внешней панелью из зеркала или стекла.



Dimensioni / Dimension / Maße / Dimension / Размеры	Codice / Code Artikel / Code Код	Prezzo / Price Preis / Prix / Цена
L 70 P 3 H 100 kg 20 - 0,13 m ³	SF CR 0RESPC07CRF 1.312	
	OR 0RESPC07ORF 1.665	
	SB CR 0RESPC07CRB 1.312	
	OR 0RESPC07ORB 1.665	
	VC CR 0RESPC07CRV 1.480	
	OR 0RESPC07ORV 1.812	

Specchio Casablanca Deluxe con profili in metallo e pannello esterno decorato in specchio o vetro

Mirror "Casablanca Deluxe" with metal trim and external panel in mirror or glass / Spiegel Casablanca Deluxe mit Metallprofilen und dekoriertem Rahmen verspiegelt oder aus Glas / Miroir Casablanca Deluxe avec profils métalliques et panneau extérieur décoré en miroir ou en verre / Зеркало Casablanca Deluxe с металлическим профилем и внешней панелью из зеркала или стекла.



L 140 P 3 H 100 kg 40 - 0,24 m ³	SF CR 0RESPC14CRF 1.673
	OR 0RESPC14ORF 1.943
	SB CR 0RESPC14CRB 1.673
	OR 0RESPC14ORB 1.943
	VC CR 0RESPC14CRV 2.083
	OR 0RESPC14ORV 2.353

Specchio Valentino con profili in metallo

Mirror "Valentino" with metal trims / Spiegel "Valentino" mit Metallprofilen / Miroir «Valentino» avec profils en métal / Зеркало Valentino с металлическим профилем

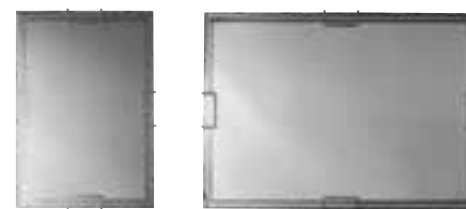

L 72 P 4 H 102 kg 21 - 0,132 m ³	CR 0RESPV07CR 1.588
	OR 0RESPV07OR 1.817
L 142 P 4 H 102 kg 42 - 0,248 m ³	CR 0RESPV14CR 2.518
	OR 0RESPV14OR 3.052

Specchiere Academy

H 100 cm

Mirrors "Academy" / Spiegel Academy / Mirrors Academy / Зеркала Academy

CR = Struttura cromo / Chrome frame / Struktur in Chrom / Structure chromée / Структура хром
OR = Struttura oro / Gold frame / Struktur in Gold / Structure dorée / Структура золото

Sigle valide per il modello Academy / Symbols for Academy type / Gültige Kennzeichen für das Modell Academy / Sigles valables pour la collection «Academy» / Сокращения для моделей Academy

- D** = Diamond Lacquered Decoration
- P** = Diamond Mirror
- F** = Diamond Smoke Mirror
- B** = Diamond Bronze Mirror
- S** = Diamond Etched Mirror
- R** = Ribbed Lacquered Decoration
- G** = Ribbed Mirror
- V** = Ribbed Coloured Glass

Nel modulo d'ordine completare il codice con la sigla della finitura scelta / To order, add the symbol to the item code to specify the selected Academy type / Auf der Bestellung die Artikelnummer der ausgesuchten Ausführung eingeben / Dans le bon de commande complétez le code avec le sigle de la finition choisie / При оформлении заказа дополнить код артикула с сокращением выбранной отделки

Esempio / Example / Beispiel / Exemple / Пример

		Codice / Code Artikel / Code / Код	Prezzo / Price Preis / Prix / Цена	
			D	P
CR	66	0ACSP_066CR	XXX	XXX
	85	0ACSP_085CR	XXX	XXX



		Codice / Code Artikel / Code / Код	Prezzo / Price Preis / Prix / Цена				
			D	P	F	B	S
CR	66	0ACSP_066CR	1.065	1.117	1.117	1.117	1.117
	85	0ACSP_085CR	1.171	1.226	1.226	1.226	1.226
	110	0ACSP_110CR	1.267	1.398	1.398	1.398	1.398
	140	0ACSP_140CR	1.412	1.555	1.555	1.555	1.555
OR	66	0ACSP_066OR	1.112	1.167	1.167	1.167	1.167
	85	0ACSP_085OR	1.262	1.279	1.279	1.279	1.279
	110	0ACSP_110OR	1.335	1.493	1.493	1.493	1.493
	140	0ACSP_140OR	1.498	1.638	1.638	1.638	1.638

P 2 H 100
kg 16 - 0,084 m³

Specchiere Academy

H 100 cm

Mirrors "Academy" / Spiegel Academy / Mirrors Academy / Зеркала Academy

CR = Struttura cromo / Chrome frame / Struktur in Chrom / Structure chromée / Структура хром
OR = Struttura oro / Gold frame / Struktur in Gold / Structure dorée / Структура золото

Sigle valide per il modello Academy / Symbols for Academy type / Gültige Kennzeichen für das Modell Academy / Sigles valables pour la collection «Academy» / Сокращения для моделей Academy

- D** = Diamond Lacquered Decoration
- P** = Diamond Mirror
- F** = Diamond Smoke Mirror
- B** = Diamond Bronze Mirror
- S** = Diamond Etched Mirror
- R** = Ribbed Lacquered Decoration
- G** = Ribbed Mirror
- V** = Ribbed Coloured Glass

Nel modulo d'ordine completare il codice con la sigla della finitura scelta / To order, add the symbol to the item code to specify the selected Academy type / Auf der Bestellung die Artikelnummer der ausgesuchten Ausführung eingeben / Dans le bon de commande complétez le code avec le sigle de la finition choisie / При оформлении заказа дополнить код артикула с сокращением выбранной отделки

Esempio / Example / Beispiel / Exemple / Пример

		Codice / Code Artikel / Code / Код	Prezzo / Price Preis / Prix / Цена	
			D	P
CR	66	0ACSP_066CR	XXX	XXX
	85	0ACSP_085CR	XXX	XXX



		Codice / Code Artikel / Code / Код	Prezzo / Price Preis / Prix / Цена				
			D	P	F	B	S
CR	160	0ACSP_160CR	1.611	1.773	1.773	1.773	1.773
	190	0ACSP_190CR	1.887	2.002	2.002	2.002	2.002
OR	160	0ACSP_160OR	1.771	1.949	1.949	1.949	1.949
	190	0ACSP_190OR	2.079	2.293	2.293	2.293	2.293

P 2 H 100
kg 43 - 0,187 m³



		Codice / Code Artikel / Code / Код	Prezzo / Price Preis / Prix / Цена		
			R	G	V
CR	66	0ACSP_085CR	1.065	1.117	1.117
	85	0ACSP_085CR	1.171	1.226	1.226
	110	0ACSP_110CR	1.267	1.398	1.398
	140	0ACSP_140CR	1.412	1.555	1.555
OR	66	0ACSP_066OR	1.112	1.167	1.167
	85	0ACSP_085OR	1.262	1.279	1.279
	110	0ACSP_110OR	1.335	1.493	1.493
	140	0ACSP_140OR	1.498	1.638	1.638

P 2 H 100
kg 16 - 0,084 m³



		Codice / Code Artikel / Code / Код	Prezzo / Price Preis / Prix / Цена		
			R	G	V
CR	160	0ACSP_160CR	1.611	1.773	1.773
	190	0ACSP_190CR	1.887	2.002	2.002
OR	160	0ACSP_160OR	1.771	1.949	1.949
	190	0ACSP_190OR	2.079	2.293	2.293

P 2 H 100
kg 43 - 0,187 m³

Specchiere

Mirrors / Wandspiegel / Miroirs / Зеркала

CR = Profilo cromo / Chrome edge / Profil Chrom / Profil chrome / Хромированный профиль
OR = Profilo oro / Gold edge / Profil Gold / Profil or / Золотой профиль
SP = Specchio
SF = Specchio fumé

SB = Specchio bronzato / Bronzed mirror / Spiegel bronze / Miroir bronzé
 Bronzovoe zerkalo
VL = Vetro colorato lucido / Gloss lacquered glass / Glas glanz / Verre coloré
 brillant / Стекло цветное гляцевое
VC = Vetro decorato (Saffiano, Millerighe)

Specchio "London" con profili in metallo e pannelli esterni rivestiti in specchio o vetro

"London" mirror with metal trims and panels in mirror/glass / Spiegel Modell "London" mit Metallprofilen und Außenteilen, die mit mit Spiegel oder Glas verkleidet sind / Miroir "London" avec profils en métal et panneaux extérieurs revêtus de miroir ou de verre / Зеркало «London» с металлических профилями и внешними панелями из стекла или зеркала



L	Codice / Code Artikel / Code / Код		Prezzo / Price Preis / Prix / Цена		
	SP - SF - SB	VL	VC		

P 4 H 100	CR	70	0LNSP07CR__	1.540	1.663	1.771
kg 20 - 0,08 m ³	OR	70	0LNSP07OR__	1.817	1.962	2.090



L	Codice / Code Artikel / Code / Код		Prezzo / Price Preis / Prix / Цена		
	SP - SF - SB	VL	VC		

P 4 H 100	CR	140	0LNSP14CR__	1.859	2.008	2.138
kg 28 - 0,16 m ³	OR	140	0LNSP14OR__	2.194	2.369	2.523

Illuminazione – Ducale Collection

Lighting – Ducale collection / Beleuchtung – Kollektion Ducale
Eclairage – Collection Ducale / Свет – коллекция Ducale

CR = Finitura cromo / Chrome finish / Ausführung Chrom / Finition Chrome / Отделка хром
BR = Finitura bronzo / Bronze finish / Ausführung Bronze / Finition Bronze / Отделка бронза
OR = Finitura oro / Gold finish / Ausführung Gold / Finition doré / Отделка золото

S = Vetro Smooth / Glass "Smooth" / Verre "Smooth" / Glas "Smooth" / Стекло Smooth
K = Vetro Kube / Glass "Kube" / Verre "Kube" / Glas "Kube" / Стекло Kube
R = Vetro Rhombus / Glass "Rhombus" / Verre "Rhombus" / Glas "Rhombus" / Стекло Rhombus

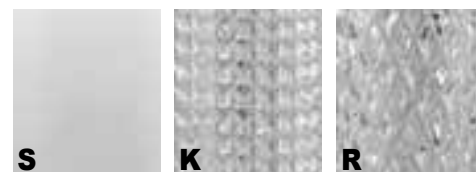

Applique "Flute UP"

Wall lamp "Flute UP" / Wandleuchte "Flute UP"
Applique "Flute UP" / Светильник настенный Flute UP

Dimensioni /
Dimension /
Maße /
Dimension /
Размеры

Codice / Code
Artikel / Code
Код

Prezzo / Price Preis / Prix / Цена

S	K	R
---	---	---

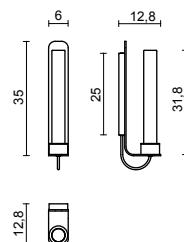

LED:
1x5 W
3000 K
220/230 V

L **6**
P **12,8**
H **35**



0,3 kg
0,05 m³

CR	OR	BR
5HLDUA1UF_CR	5HLDUA1UF_OR	5HLDUA1UF_BR
536	600	664
708	768	836
708	768	836

Applique "Flute DOWN"

Wall lamp "Flute DOWN" / Wandleuchte "Flute DOWN"
Applique "Flute DOWN" / Светильник настенный Flute Down

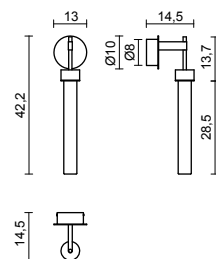

LED:
1x5 W
3000 K
220/230 V

L **13**
P **14,5**
H **42,2**



0,3 kg
0,05 m³

CR	OR	BR
5HLDUA1DF_CR	5HLDUA1DF_OR	5HLDUA1DF_BR
620	660	688
792	832	860
792	832	860

Applique "Sphera UP"

Wall lamp "Sphera UP" / Wandleuchte "Sphera UP"
Applique "Sphera UP" / Светильник настенный Sphera UP

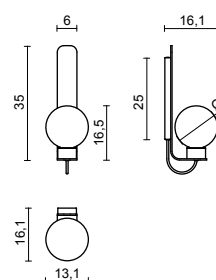

LED:
1x5 W
3000 K
220/230 V

L **13,1**
P **16,1**
H **35**



0,3 kg
0,05 m³

CR	OR	BR
5HLDUA1US_CR	5HLDUA1US_OR	5HLDUA1US_BR
544	608	672
-	-	-
600	660	728

Illuminazione – Ducale Collection

Lighting – Ducale collection / Beleuchtung – Kollektion Ducale
Eclairage – Collection Ducale / Свет – коллекция Ducale

CR = Finitura cromo / Chrome finish / Ausführung Chrom / Finition Chrome / Отделка хром
BR = Finitura bronzo / Bronze finish / Ausführung Bronze / Finition Bronze / Отделка бронза
OR = Finitura oro / Gold finish / Ausführung Gold / Finition doré / Отделка золото

S = Vetro Smooth / Glass "Smooth" / Verre "Smooth" / Glas "Smooth" / Стекло Smooth
K = Vetro Kube / Glass "Kube" / Verre "Kube" / Glas "Kube" / Стекло Kube
R = Vetro Rhombus / Glass "Rhombus" / Verre "Rhombus" / Glas "Rhombus" / Стекло Rhombus

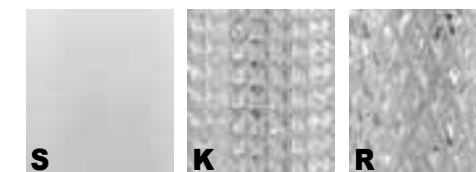

Applique "Sphera DOWN"

Wall lamp "Sphera DOWN" / Wandleuchte "Sphera DOWN"
Applique "Sphera DOWN" / Светильник настенный Sphera DOWN

Dimensioni /
Dimension /
Maße /
Dimension /
Размеры

Codice / Code
Artikel / Code
Код

Prezzo / Price Preis / Prix / Цена

S	K	R
---	---	---

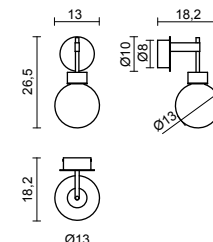

LED:
1x5 W
3000 K
220/230 V

L **13**
P **18,2**
H **26,5**



0,3 kg
0,05 m³

CR	OR	BR
5HLDUA1DS_CR	5HLDUA1DS_OR	5HLDUA1DS_BR
628	668	696
-	-	-
684	724	752

Lampada da tavolo "Flute UP"

Table lamp "Flute UP" / Tischlampe "Flute UP"
Lampe de table "Flute UP" / Светильник настольный Flute UP

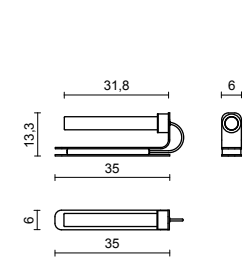

LED:
1x5 W
3000 K
220/230 V

L **35**
P **6**
H **13,3**



4 kg
0,03 m³

CR	OR	BR
5HLDUT1UF_CR	5HLDUT1UF_OR	5HLDUT1UF_BR
608	704	820
780	876	992
780	876	992

Lampada a sospensione "Flute DOWN" 1 unità

Single pendant lamp "Flute DOWN" / Einzelne Pendelleuchte "Flute DOWN" / Lampe suspendue unité singulière "Flute DOWN" / Светильник одинарный Flute DOWN

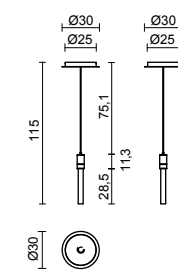

LED:
1x5 W
3000 K
220/230 V

Ø **30**
H **115**



3 kg
0,13 m³

CR	OR	BR
5HLDUS1DF_CR	5HLDUS1DF_OR	5HLDUS1DF_BR
668	780	820
840	952	988
840	952	988

Illuminazione – Ducale Collection

Lighting – Ducale collection / Beleuchtung – Kollektion Ducale
Eclairage – Collection Ducale / Свет – коллекция Ducale

CR = Finitura cromo / Chrome finish / Ausführung Chrom / Finition Chrome / Отделка хром
BR = Finitura bronzo / Bronze finish / Ausführung Bronze / Finition Bronze / Отделка бронза
OR = Finitura oro / Gold finish / Ausführung Gold / Finition doré / Отделка золото

S = Vetro Smooth / Glass "Smooth" / Verre "Smooth" / Glas "Smooth" / Стекло Smooth
K = Vetro Kube / Glass "Kube" / Verre "Kube" / Glas "Kube" / Стекло Kube
R = Vetro Rhombus / Glass "Rhombus" / Verre "Rhombus" / Glas "Rhombus" / Стекло Rhombus

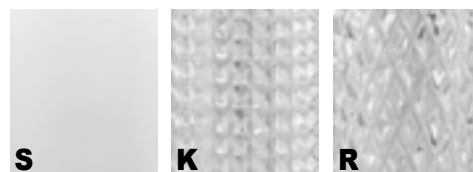

Lampada a sospensione "Flute DOWN" 3 unità

Triple pendant lamp "Flute DOWN" / Dreifach-Pendelleuchte "Flute DOWN" / Lampe suspendue unité triple "Flute DOWN" / Светильник тройной Flute DOWN

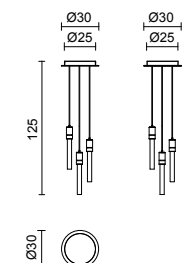

LED:
3x5 W
3000 K
220/230 V

Ø 50
H 125



9 kg
0,13 m³

Codice / Code Artikel / Code Код		Prezzo / Price Preis / Prix / Цена		
		S	K	R
CR	5HLDUS3DF_CR	1.504	2.016	2.016
OR	5HLDUS3DF_OR	1.604	2.120	2.120
BR	5HLDUS3DF_BR	1.700	2.212	2.212

Lampada a sospensione "Flute DOWN" 5 unità

Quintuple pendant lamp "Flute DOWN" / Fünffache Pendelleuchte "Flute DOWN" / Lampe suspendue unité quintuple "Flute DOWN" / Светильник потолочный пятерной Flute DOWN

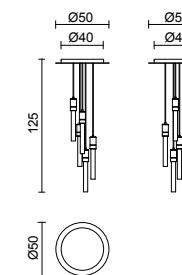

LED:
5x5 W
3000 K
220/230 V

Ø 50
H 125



15 kg
0,2 m³

CR	5HLDUS5DF_CR	2.452	3.304	3.304
OR	5HLDUS5DF_OR	2.736	3.352	3.592
BR	5HLDUS5DF_BR	2.816	3.668	3.668

Lampada a sospensione "Sphera DOWN" 1 unità

Single pendant lamp "Sphera DOWN" / Einzeln Pendelleuchte "Sphera DOWN" / Lampe suspendue unité singulière "Sphera DOWN" / Светильник потолочный одинарный Sphera DOWN

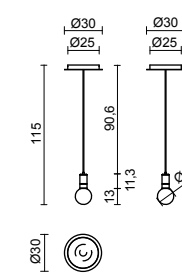

LED:
1x5 W
3000 K
220/230 V

Ø 30
H 115



3 kg
0,13 m³

CR	5HLDUS1DS_CR	676	-	732
OR	5HLDUS1DS_OR	788	-	844
BR	5HLDUS1DS_BR	824	-	880

Illuminazione – Ducale Collection

Lighting – Ducale collection / Beleuchtung – Kollektion Ducale
Eclairage – Collection Ducale / Свет – коллекция Ducale

CR = Finitura cromo / Chrome finish / Ausführung Chrom / Finition Chrome / Отделка хром
BR = Finitura bronzo / Bronze finish / Ausführung Bronze / Finition Bronze / Отделка бронза
OR = Finitura oro / Gold finish / Ausführung Gold / Finition doré / Отделка золото

S = Vetro Smooth / Glass "Smooth" / Verre "Smooth" / Glas "Smooth" / Стекло Smooth
K = Vetro Kube / Glass "Kube" / Verre "Kube" / Glas "Kube" / Стекло Kube
R = Vetro Rhombus / Glass "Rhombus" / Verre "Rhombus" / Glas "Rhombus" / Стекло Rhombus

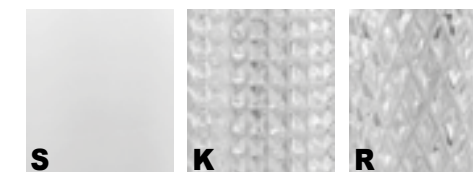

Lampada a sospensione "Sphera DOWN" 3 unità

Triple pendant lamp "Sphera DOWN" / Dreifach-Pendelleuchte "Sphera DOWN" / Lampe suspendue unité triple "Sphera DOWN" / Светильник потолочный тройной Sphera DOWN

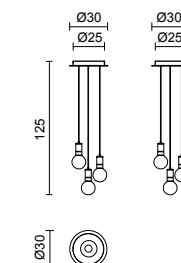

LED:
3x5 W
3000 K
220/230 V

Ø 30
H 125



9 kg
0,13 m³

Codice / Code Artikel / Code Код		Prezzo / Price Preis / Prix / Цена		
		S	K	R
CR	5HLDUS3DS_CR	1.528	-	1.692
OR	5HLDUS3DS_OR	1.628	-	1.796
BR	5HLDUS3DS_BR	1.724	-	1.888

Lampada a sospensione "Sphera DOWN" 5 unità

Quintuple pendant lamp "Sphera DOWN" / Fünffache Pendelleuchte "Sphera DOWN" / Lampe suspendue unité quintuple "Sphera DOWN" / Светильник потолочный пятерной Sphera DOWN

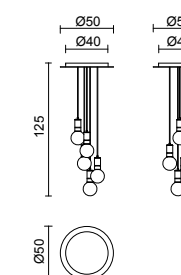

LED:
5x5 W
3000 K
220/230 V

Ø 30
H 125



15 kg
0,2 m³

CR	5HLDUS5DS_CR	2.488	-	2.764
OR	5HLDUS5DS_OR	2.776	-	3.052
BR	5HLDUS5DS_BR	2.852	-	3.128

Lampada a sospensione "Flute UP" 1 unità

Single pendant lamp "Flute UP" / Lampe suspendue unité singulière "Flute UP" / Einzeln Pendelleuchte "Flute UP" / Светильник потолочный одинарный Flute UP

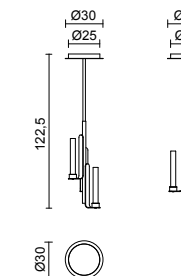

LED:
3x5 W
3000 K
220/230 V

Ø 30
H 122,5



10 kg
0,13 m³

CR	5HLDUS1UF_CR	1.852	2.364	2.364
OR	5HLDUS1UF_OR	2.140	2.656	2.656
BR	5HLDUS1UF_BR	2.440	2.952	2.952

Illuminazione – Ducale Collection

Lighting – Ducale collection / Beleuchtung – Kollektion Ducale
Eclairage – Collection Ducale / Свет – коллекция Ducale

CR = Finitura cromo / Chrome finish / Ausführung Chrom / Finition Chrome / Отделка хром
BR = Finitura bronzo / Bronze finish / Ausführung Bronze / Finition Bronze / Отделка бронза
OR = Finitura oro / Gold finish / Ausführung Gold / Finition doré / Отделка золото

S = Vetro Smooth / Glass "Smooth" / Verre "Smooth" / Glas "Smooth" / Стекло Smooth
K = Vetro Kube / Glass "Kube" / Verre "Kube" / Glas "Kube" / Стекло Kube
R = Vetro Rhombus / Glass "Rhombus" / Verre "Rhombus" / Glas "Rhombus" / Стекло Rhombus

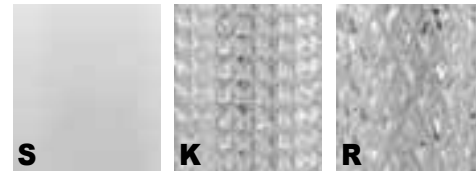

Lampada a sospensione "Flute UP" 3 unità

Triple pendant lamp "Flute UP" / Dreifach-Pendelleuchte "Flute UP" / Lampe suspendue unité triple "Flute UP" / Светильник потолочный тройной Flute UP

Dimensioni / Dimension / Maße / Dimension / Размеры

Codice / Code Artikel / Code Код

Prezzo / Price Preis / Prix / Цена

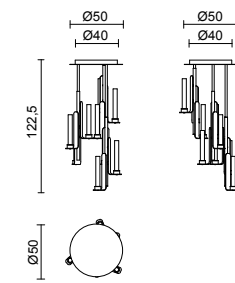

LED:
9x5 W
3000 K
220/230 V

Ø 50
H 122,5

CE
IP 44

30 kg
0,7 m³

	S	K	R
CR 5HLDUS3UF_CR	5.360	6.896	6.896
OR 5HLDUS3UF_OR	5.988	7.524	7.524
BR 5HLDUS3UF_BR	6.740	8.276	8.276

Lampada a sospensione "Sphera UP" 1 unità

Single pendant lamp "Sphera UP" / Einzelne Pendelleuchte "Sphera UP" / Lampe suspendue unité singulière "Sphera UP" / Светильник потолочный одинарный Sphera UP

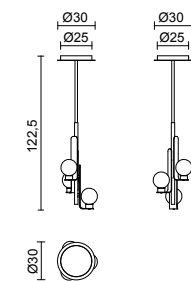

LED:
3x5 W
3000 K
220/230 V

Ø 30
H 122,5

CE
IP 44

10 kg
0,13 m³

	S	K	R
CR 5HLDUS1US_CR	1.876	-	2.040
OR 5HLDUS1US_OR	2.164	-	2.332
BR 5HLDUS1US_BR	2.464	-	2.628

Lampada a sospensione "Sphera UP" 3 unità

Triple pendant lamp "Sphera UP" / Dreifach-Pendelleuchte "Sphera UP" / Lampe suspendue unité triple "Sphera UP" / Светильник потолочный тройной Sphera UP

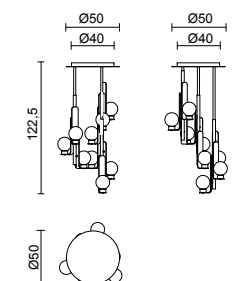

LED:
9x5 W
3000 K
220/230 V

Ø 50
H 122,5

CE
IP 44

30 kg
0,7 m³

	S	K	R
CR 5HLDUS3US_CR	5.424	-	5.924
OR 5HLDUS3US_OR	6.052	-	6.552
BR 5HLDUS3US_BR	6.804	-	7.304

Illuminazione – Stradivari Collection

Lighting – Stradivari collection / Beleuchtung – Kollektion Stradivari
Eclairage – Collection Stradivari / Свет – коллекция Stradivari

CR = Finitura cromo / Chrome finish / Ausführung Chrom / Finition Chrome / Отделка хром
BR = Finitura bronzo / Bronze finish / Ausführung Bronze / Finition Bronze / Отделка бронза
OR = Finitura oro / Gold finish / Ausführung Gold / Finition doré / Отделка золото

Lampada da tavolo

Table lamp / Tischlampe
Lampe de table / Настольный светильник.

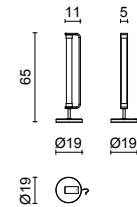

LED:
2x4 W
2700 K
220/230 V

CE
IP 20

L 65
Ø 19

10 kg
0,05 m³

CR 5HLSTT001DCR **1.620**
BR 5HLSTT001DBR **1.620**
OR 5HLSTT001DOR **1.778**

Dimensioni /
Dimension /
Maße /
Dimension /
Размеры

Codice / Code
Artikel / Code
Код

Prezzo /
Price Preis /
Prix / Цена

Lampada dimmerabile
Dimmable lamp
Lampe dimmbar
Lampe avec
variateur
Светильник с
диммером

Applique singola

Single wall lamp / Einzelne Wandleuchte
Applique singulière / Одинарное бра.

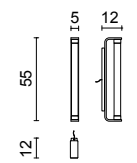

LED:
2x4 W
2700 K
220/230 V

CE
IP 20

L 12
P 5
H 55

6 kg
0,05 m³

CR 5HLSTA002DCR **1.460**
BR 5HLSTA002DBR **1.460**
OR 5HLSTA002DOR **1.602**

Dimensioni /
Dimension /
Maße /
Dimension /
Размеры

Codice / Code
Artikel / Code
Код

Prezzo /
Price Preis /
Prix / Цена

Lampada predisposta per dimmerabilità
Lamp prepared for
dimmerability
Lampe für
Dimmbarkeit
vorbereitet
Lampe prédisposée
pour variateur
Светильник с
возможностью
установки
диммера

Applique doppia

Double wall lamp / Doppelwandleuchte
Applique double / Двойное бра

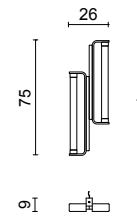
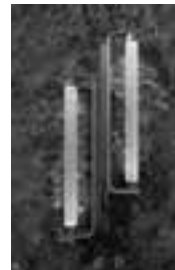

LED:
4x4 W
2700 K
220/230 V

CE
IP 20

L 26
P 11
H 75

10 kg
0,05 m³

CR 5HLSTA001DCR **2.468**
BR 5HLSTA001DBR **2.468**
OR 5HLSTA001DOR **2.709**

Dimensioni /
Dimension /
Maße /
Dimension /
Размеры

Codice / Code
Artikel / Code
Код

Prezzo /
Price Preis /
Prix / Цена

Lampada predisposta per dimmerabilità
Lamp prepared for
dimmerability
Lampe für
Dimmbarkeit
vorbereitet
Lampe prédisposée
pour variateur
Светильник с
возможностью
установки
диммера

Lampada a sospensione singola

Single pendant lamp / Einzelne Hängeleuchte
Lampe suspendue unité singulière / Подвесной одинарный светильник

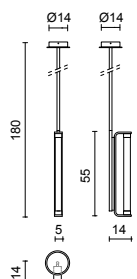

LED:
2x4 W
2700 K
220/230 V

CE
IP 20

L 23
P 17
H 180

9 kg
0,06 m³

CR 5HLSTSV01DCR **2.173**
BR 5HLSTSV01DBR **2.173**
OR 5HLSTSV01DOR **2.385**

Dimensioni /
Dimension /
Maße /
Dimension /
Размеры

Codice / Code
Artikel / Code
Код

Prezzo /
Price Preis /
Prix / Цена

Lampada predisposta per dimmerabilità
Lamp prepared for
dimmerability
Lampe für
Dimmbarkeit
vorbereitet
Lampe prédisposée
pour variateur
Светильник с
возможностью
установки
диммера

Illuminazione – Stradivari Collection

Lighting – Stradivari collection / Beleuchtung – Kollektion Stradivari
Eclairage – Collection Stradivari / Свет – коллекция Stradivari

CR = Finitura cromo / Chrome finish / Ausführung Chrom / Finition Chrome / Отделка хром
BR = Finitura bronzo / Bronze finish / Ausführung Bronze / Finition Bronze / Отделка бронза
OR = Finitura oro / Gold finish / Ausführung Gold / Finition doré / Отделка золото

Lampada a sospensione tripla

Triple pendant lamp / Hängeleuchte 3-Elemente
Lampe suspendue unité triple / Тройной подвесной
светильник.

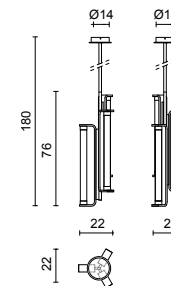

LED:
6x4 W
2700 K
220/230 V

CE
IP 20

L 23
P 17
H 180

16 kg
0,12 m³

CR 5HLSTSV03DCR **3.875**
BR 5HLSTSV03DBR **3.875**
OR 5HLSTSV03DOR **4.253**

Dimensioni /
Dimension /
Maße /
Dimension /
Размеры

Codice / Code
Artikel / Code
Код

Prezzo /
Price Preis /
Prix / Цена

Lampada predisposta per dimmerabilità
Lamp prepared for
dimmerability
Lampe für
Dimmbarkeit
vorbereitet
Lampe prédisposée
pour variateur
Светильник с
возможностью
установки
диммера

Note: lampada realizzata in cristallo decorato a mano effetto "Diamond".

Notes: lamp made of "diamond" effect glass decorated by hand / Lampe aus Kristall von Hand dekoriert, "Diamond"-Effekt

Lampe en crystal décoré à la main effet «Diamond» / Примечание: Светильник, выполненный в отделке ручной работы из декоративного
стекла с орнаментом «Diamond».

illuminazione

Lighting / Lampen / Lampes / Светильники

CR = Finitura cromo / Chrome finish / Ausführung Chrom / Finition Chrome / Отделка хром **OR** = Finitura oro / Gold finish / Ausführung Gold / Finition doré / Отделка золото

Lampada a muro Cleo. Struttura in metallo, diffusore in Alicrite, illuminazione a Led

Cleo wall lamp. Metal structure, Alicrite diffuser, LED lighting / Cleo Wandleuchte. Metallstruktur, Streuscheibe aus Alicrite, LED Beleuchtung / Lampe murale Cleo. Structure en métal. Diffuseur en Alicrite. Eclairage LED / Светильник настенный Cleo. Каркас из металла, рассеиватель из аликрита, со светодиодом



Strip LED
23 W 230 V
IP44
3000 k

Dimensioni /
Dimension /
Maße /
Dimension /
Размеры

L 17
P 6
H 33

3,5 kg
0,020 m³

Codice / Code
Artikel / Code
Код

CR 000LC017CR **1.010**
OR 000LC017OR **1.164**

Prezzo /
Price Preis /
Prix / Цена

Lampada a muro Nelly. Paralume in cotone bianco

"Nelly" wall lamp. Lampshade in white cotton / Wandleuchte Modell "Nelly". Lampenschirm aus weisser Baumwolle / Lampe murale « Nelly ». Abat-jour en coton blanc / Настенный светильник Nelly. Абажур из х/б ткани белого цвета

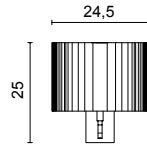
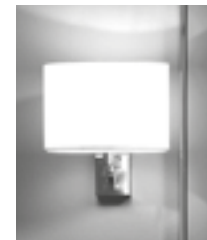

**Lampadina
E 27 MAX 42W IP20**
Bulb
E 27 MAX 42W IP20
Glühbirne
E 27 MAX 42W IP20
Ampoule
E 27 MAX 42W IP20
Лампочка
E 27 MAX 42W IP20

L 24,5
P 18
H 25

10 kg
0,05 m³

CR 000LN025CR **438**
OR 000LN025OR **511**

Lampada a muro Vicky. Vetro opalino e illuminazione a Led, versione sinistra

"Vicky" wall lamp. Opal glass and LED lighting, left version / Wandleuchte Modell « Vicky ». Opalglas und Led Beleuchtung – Linke Ausführung / Lampe murale « Vicky ». Verre opalin et éclairage LED. Version gauche / Настенный светильник Vicky. Матовое стекло и светодиодное освещение, левосторонняя модель

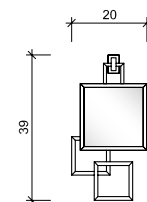

**Strip LED
9,6W 230 Volt IP44**
LED bulb
9,6 volt 230 W max IP44
LED Glühbirne 24 Volt
9,6 W Max IP44
Ampoule LED
9,6 volt 230 W max IP44
Светодиодная лампочка
9,6 volt 230 W max IP44

L 20
P 5,6
H 39

2,5 kg
0,013 m³

CR 000LV039CR **1.033**
OR 000LV039OR **1.103**

Lampada a muro Vicky. Vetro opalino e illuminazione a Led, versione destra

Vicky wall lamp. Opal glass and LED lighting, right version / Wandleuchte Modell «Vicky». Opalglas und Led Beleuchtung – Rechte Ausführung / Lampe murale « Vicky ». Verre opalin et éclairage LED. Version droite / Настенный светильник Vicky. Матовое стекло и светодиодное освещение, правосторонняя модель

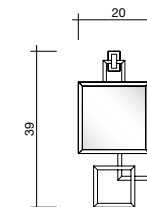

**Strip LED
9,6W 230 Volt IP44**
LED bulb
9,6 volt 230 W max IP44
LED Glühbirne 24 Volt
9,6 W Max IP44
Ampoule LED
9,6 volt 230 W max IP44
Светодиодная лампочка
9,6 volt 230 W max IP44

L 20
P 5,6
H 39

2,5 kg
0,013 m³

CR 000LV040CR **1.033**
OR 000LV040OR **1.103**

illuminazione

Lighting / Lampen / Lampes / Светильники

CR = Finitura cromo / Chrome finish / Ausführung Chrom / Finition Chrome / Отделка хром **OR** = Finitura oro / Gold finish / Ausführung Gold / Finition doré / Отделка золото

Lampada a muro "Edge"

Wall lamp "Edge" / Wandleuchte "Edge"
Lampe murale « Edge » / Светильник настенный Edge

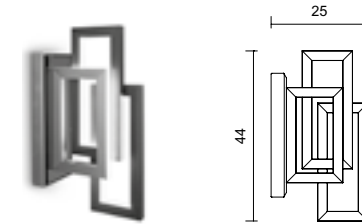

Strip LED
35 W
2700 K
Power
2.268 lm

Dimensioni /
Dimension /
Maße /
Dimension /
Размеры

L 12
P 25
H 44

4 kg
0,025 m³

CE
IP 44

Codice / Code
Artikel / Code
Код

5HLEDA011 **1.019**

Prezzo /
Price Preis /
Prix / Цена

Lampada predisposta per dimmerabilità
Lamp prepared for dimmability
Lampe für Dimmbarkeit vorbereitet
Lampe prédisposée pour variateur
Светильник с возможностью установки диммера

Lampada a muro "Edge" piana

Wall lamp "Edge" - flat version / Wandleuchte "Edge" - flach
Lampe murale « Edge » plate / Светильник настенный Edge плоский

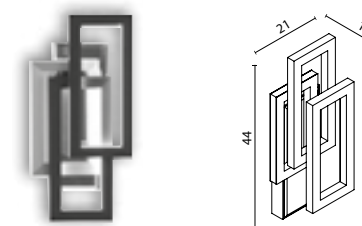

Strip LED
35 W
2700 K
Power
2.268 lm

L 21
P 10
H 44

4 kg
0,0025 m³

CE
IP 44

5HLEDA013 **1.019**

Lampada predisposta per dimmerabilità
Lamp prepared for dimmability
Lampe für Dimmbarkeit vorbereitet
Lampe prédisposée pour variateur
Светильник с возможностью установки диммера

Illuminazione

Lighting / Lampen / Lampes / Светильники

CR = Finitura cromo / Chrome finish / Ausführung Chrom / Finition Chrome / Отделка хром **OR** = Finitura oro / Gold finish / Ausführung Gold / Finition doré / Отделка золото

Lampada a muro "Murano 1" con profili trasparenti e neri, illuminazione a Led

"Murano 1" wall lamp with transparent and black edges. Led lighting / Wandlampe Modell "Murano 1" mit Profilen in der Ausführung / durchsichtig und schwarz. Led Beleuchtung / Lampe murale «Murano 1» avec profils transparents et noirs. Eclairage LED / Светильник «Murano 1» настенный светодиодный с прозрачными и черными профилями

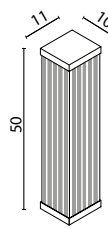

Strip Led
18,24 W IP20 230 Volt

LED bulb
18,24 W IP20 230 Volt

LED Glühbirne
18,24 W IP20 230 Volt

Ampoule LED
18,24 W IP20 230 Volt

Светодиодная лампочка
18,24 W IP20 230 Volt

L **11**
P **10**
H **50**

4,5 kg
0,023 m³

CR 0LTLS13CR **1.015**

OR 0LTLS13OR **1.065**

Lampada a muro "Murano 1" con profili trasparenti e neri, illuminazione a Led

"Murano 1" wall lamp with transparent and black edges. Led lighting / Wandlampe Modell "Murano 1" mit Profilen in der Ausführung / durchsichtig und schwarz. Led Beleuchtung / Lampe murale «Murano 1» avec profils transparents et noirs. Eclairage LED / Светильник «Murano 1» настенный светодиодный с прозрачными и черными профилями

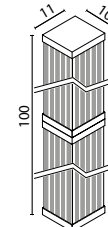

Strip Led
36,48 W IP20

LED bulb
36,48 W IP20

LED Glühbirne
36,48 W IP20

Ampoule LED
36,48 W IP20

Светодиодная лампочка
36,48 W IP20

L **11**
P **10**
H **100**

10 kg
0,04 m³

CR 0LTLS93CR **2.018**

OR 0LTLS93CR **2.119**

Lampada a muro "Murano 2" con profili trasparenti e bianchi, illuminazione a Led

"Murano 2" wall lamp with transparent and white edges. Led lighting / Wandlampe Modell Murano 2 mit durchsichtigen und weissen Profilen und Led Beleuchtung / Lampe murale «Murano 2» avec profils transparents et blancs. Eclairage LED / Светильник настенный светодиодный "Murano 2" с прозрачными и белыми профилями

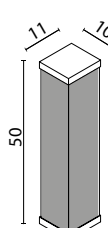

Strip Led
18,24 W IP20 230 Volt

LED bulb
18,24 W IP20 230 Volt

LED Glühbirne
18,24 W IP20 230 Volt

Ampoule LED
18,24 W IP20 230 Volt

Светодиодная лампочка
18,24 W IP20 230 Volt

L **11**
P **10**
H **50**

4,5 kg
0,023 m³

CR 0LTLS14CR **1.015**

OR 0LTLS14OR **1.065**

Lampada a muro "Murano 2" con profili trasparenti e bianchi, illuminazione a Led

"Murano 2" wall lamp with transparent and white edges. Led lighting / Wandlampe Modell Murano 2 mit durchsichtigen und weissen Profilen und Led Beleuchtung / Lampe murale «Murano 2» avec profils transparents et blancs. Eclairage LED / Светильник настенный светодиодный "Murano 2" с прозрачными и белыми профилями

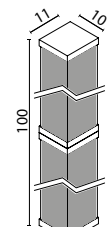

Strip Led
36,48 W IP20

LED bulb
36,48 W IP20

LED Glühbirne
36,48 W IP20

Ampoule LED
36,48 W IP20

Светодиодная лампочка
36,48 W IP20

L **11**
P **10**
H **100**

10 kg
0,04 m³

CR 0LTLS94CR **2.018**

OR 0LTLS94OR **2.119**

Illuminazione

Lighting / Lampen / Lampes / Светильники

CR = Finitura cromo / Chrome finish / Ausführung Chrom / Finition Chrome / Отделка хром **OR** = Finitura oro / Gold finish / Ausführung Gold / Finition doré / Отделка золото

Lampada a muro "Murano 3" con vetro satinato, illuminazione a Led

Wall lamp "Murano 3" with satin finished glass, Led lighting / Wandleuchte "Murano 3" aus satiniertem Glas Led-Beleuchtung / Lampe murale "Murano 3" avec verre sablé. Eclairage LED / Светильник настенный Murano 3 с матовым стеклом светодиодная подсветка

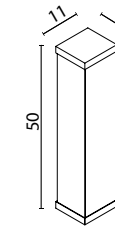

Strip Led
18,24 W IP20 230 Volt

LED bulb
18,24 W IP20

LED Glühbirne
18,24 W IP20

Ampoule LED
18,24 W IP20

Светодиодная лампочка
18,24 W IP20

L **11**
P **10**
H **50**

3,5 kg
0,023 m³

CR 0LTLS15CR **914**

OR 0LTLS15OR **960**

Lampada a muro "Murano 3" con vetro satinato, illuminazione a Led

Wall lamp "Murano 3" with satin finished glass, Led lighting / Wandleuchte "Murano 3" aus satiniertem Glas Led-Beleuchtung / Lampe murale "Murano 3" avec verre sablé. Eclairage LED / Светильник настенный Murano 3 с матовым стеклом светодиодная подсветка.

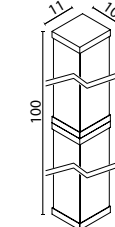

Strip Led
36,48 W IP20

LED bulb
36,48 W IP20

LED Glühbirne
36,48 W IP20

Ampoule LED
36,48 W IP20

Светодиодная лампочка
36,48 W IP20

L **11**
P **10**
H **100**

10 kg
0,04 m³

CR 0LTLS95CR **1.317**

OR 0LTLS95OR **1.382**

Lampada a muro "Murano 4" con pendaglio e vetro satinato, illuminazione a Led

Led "MURANO 4" wall lamp with pendant and satin finished glass / Wandlampe « Murano 4 » aus Milchglas mit Aufhängung und Led Beleuchtung / Applique "MURANO 4" avec breloque et verre satiné. Eclairage à LED / Бра "MURANO 4" из сатирированного стекла с подвеской и светодиодной подсветкой



Strip Led
18,24 W IP20 230 Volt

LED bulb
18,24 W IP20

LED Glühbirne
18,24 W IP20

Ampoule LED
18,24 W IP20

Светодиодная лампочка
18,24 W IP20

L **11**
P **11**
H **69**

4,5 kg
0,038 m³

CR 0LTLS69CR **1.106**

OR 0LTLS69OR **1.141**

Accessori

Accessories / Zubehör / Accessoires / Аксессуары

CR = Finitura cromo / Chrome finish / Ausführung Chrom / Finition Chrome / Отделка хром
OR = Finitura oro / Gold finish / Ausführung Gold / Finition doré / Отделка золото

Tutti gli accessori sono realizzati in ottone e successivamente galvanizzati nelle finiture cromo e oro. Tale processo fa sì che l'articolo non arrugginisca con il passare del tempo.

All accessories are made of brass and then processed in electroplating, in chrome and gold finish, to keep the shine unchanged over time and to prevent oxidation.

Die Accessoires sind aus Messing und werden galvanisch in den Ausführungen Chrom oder Gold realisiert. Dank diesem Verfahren werden die Accessoires mit der Zeit nicht rosten.

Tous les accessoires sont réalisés en laiton et successivement traités en galvanique, dans les finitions chrome et or, pour éviter tout risque de oxydation et les garder bien brillants pendant le temps.

Все аксессуары выполнены из латуни и гальванизированы хромом или золотом, что препятствует появлению ржавчины со временем.

Porta salviette

Towel rail
Handtuchhalter
Porte-serviettes
Полотенце держатель

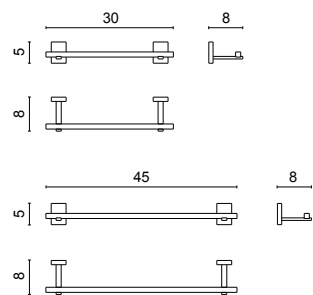

Dimensioni /
Dimension / Maße /
Dimension / Размеры

Codice / Code
Artikel / Code
Код

Prezzo /
Price / Preis /
Prix / Цена

L **30** P **8** H **5** **CR** 000PS140CR **202**
kg 1 - 0,01 m³ **OR** 000PS140OR **212**

L **45** P **8** H **5** **CR** 000PS142CR **216**
kg 1 - 0,01 m³ **OR** 000PS142OR **226**

Mensola porta oggetti

Shelf
Behälter
Etagère porte-objets
Полка

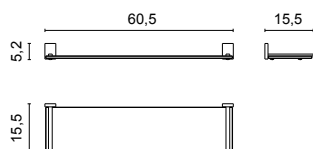

L **60,5** P **15,5** H **5,2** **CR** 000PS120CR **355**
kg 4,5 - 0,03 m³ **OR** 000PS120OR **403**

Porta rotolo corto

Toilet roll holder
Toilettenpapierhalter
Porte-papier toilette court
Держатель для туалетной бумаги короткий

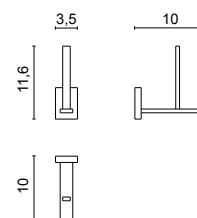

L **3,5** P **10** H **11,6** **CR** 000PS150CR **115**
kg 1 - 0,01 m³ **OR** 000PS150OR **144**

Porta rotolo multiplo

Multiple toilet roll holder
Mehrfachtoilettenpapierhalter
Porte-papier toilette multiple
Держатель для туалетной бумаги

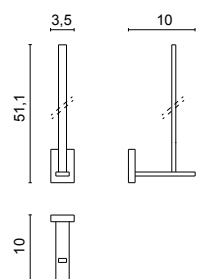

L **3,5** P **10** H **51,6** **CR** 000PS152CR **139**
kg 1 - 0,02 m³ **OR** 000PS152OR **163**

Accessori

Accessories / Zubehör / Accessoires / Аксессуары

CR = Finitura cromo / Chrome finish / Ausführung Chrom / Finition Chrome / Отделка хром
OR = Finitura oro / Gold finish / Ausführung Gold / Finition doré / Отделка золото

Tutti gli accessori sono realizzati in ottone e successivamente galvanizzati nelle finiture cromo e oro. Tale processo fa sì che l'articolo non arrugginisca con il passare del tempo.

All accessories are made of brass and then processed in electroplating, in chrome and gold finish, to keep the shine unchanged over time and to prevent oxidation.

Die Accessoires sind aus Messing und werden galvanisch in den Ausführungen Chrom oder Gold realisiert. Dank diesem Verfahren werden die Accessoires mit der Zeit nicht rosten.

Tous les accessoires sont réalisés en laiton et successivement traités en galvanique, dans les finitions chrome et or, pour éviter tout risque de oxydation et les garder bien brillants pendant le temps.

Все аксессуары выполнены из латуни и гальванизированы хромом или золотом, что препятствует появлению ржавчины со временем.

Porta salviette ad anello. Fissaggio a muro

Ring towel holder. Wall mounted / Handtuchhalter – Wandbefestigung
Porte-serviettes anneau / Настенный кольцевой полотенцедержатель

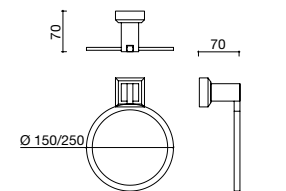

Dimensioni /
Dimension / Maße /
Dimension / Размеры

Codice / Code
Artikel / Code
Код

Prezzo /
Price / Preis /
Prix / Цена

Ø **15** **CR** PS015CR **475**
kg 1 - 0,005 m³ **OR** PS015OR **544**

Ø **25** **CR** PS025CR **550**
kg 1 - 0,005 m³ **OR** PS025OR **624**

Porta salviette d'appoggio

Free-standing towel holder / Stehender Handtuchhalter
Porte-serviettes au sol / Напольный полотенцедержатель

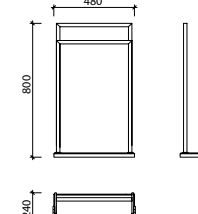

L **48** P **24** H **80** **CR** PS084CR **946**
kg 11 - 0,113 m³ **OR** PS084OR **1.241**

Porta oggetti d'appoggio con contenitore

Free-standing tidy with case / Handtuchhalter mit Behälter
Porte-objet en appui avec récipient / Контейнеродержатель напольный

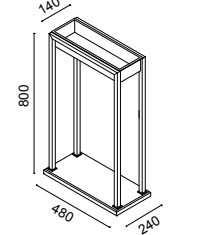

L **48** P **24** H **80** **CR** PS084CCR **1.457**
kg 12 - 0,113 m³ **OR** PS084COR **1.794**

Porta-salviette laccato d'appoggio con contenitore

Free-standing tidy with case / Handtuchhalter mit Behälter
Porte-objet en appui avec récipient / Контейнеродержатель напольный

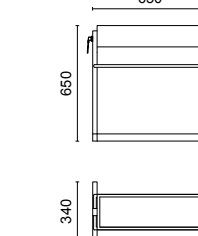

L **65** P **34** H **65** **CR** PS065CCR **1.711**
kg 10 - 0,304 m³ **OR** PS065COR **1.833**

Accessori - Square

Accessories / Zubehör / Accessoires / Аксессуары

CR = Finitura cromo / Chrome finish / Ausführung Chrom / Finition Chrome / Отделка хром
OR = Finitura oro / Gold finish / Ausführung Gold / Finition doré / Отделка золото

Tutti gli accessori sono realizzati in ottone e successivamente galvanizzati nelle finiture cromo e oro. Tale processo fa sì che l'articolo non arrugginisca con il passare del tempo.

All accessories are made of brass and then processed in electroplating, in chrome and gold finish, to keep the shine unchanged over time and to prevent oxidation.

Die Accessoires sind aus Messing und werden galvanisch in den Ausführungen Chrom oder Gold realisiert. Dank diesem Verfahren werden die Accessoires mit der Zeit nicht rosten.

Tous les accessoires sont réalisés en laiton et successivement traités en galvanique, dans les finitions chrome et or, pour éviter tout risque de oxydation et les garder bien brillants pendant le temps.

Все аксессуары выполнены из латуни и гальванизированы хромом или золотом, что препятствует появлению ржавчины со временем.

Porta-salviette quadrato. Fissaggio a muro

Square towel holder. Wall mounted / Viereckiger Handtuchhalter - Wandmontage.
 Porte-serviettes carré / Полотенцедержатель квадратный.

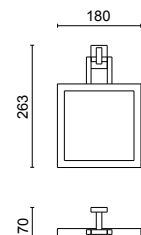

Dimensioni / Dimension / Maße / Dimension / Размеры	Codice / Code Artikel / Code Код	Prezzo / Price/Preis / Prix / Цена
L 18 P 7 H 26,3	CR PS018CR	380
kg 1 - 0,007 m ³	OR PS018OR	503

Porta rotolo. Fissaggio a muro dx o sx

Toilet paper holder / Toilettenpapierhalter für Wandbefestigung
 Dérouler de papier toilette. Fixation murale / Держатель настенный для туалетной бумаги

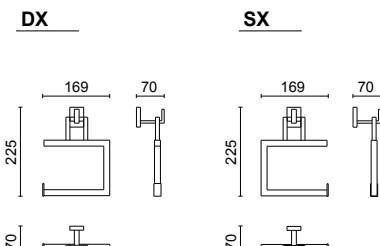

CR DX PR003CR	242	
OR DX PR003OR	320	
L 17 P 7 H 22,5	CR SX PR004CR	242
kg 1 - 0,006 m ³	OR SX PR004OR	320

Porta scopino a terra

Free-standing toilet-brush holder / Stehender Toilettenbürstenhalter
 Porte-balayette à poser / Ерш с подставкой напольной

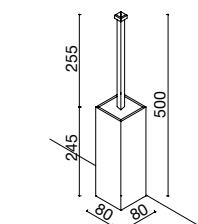

L 8 P 8 H 50	CR PR050CR	490
kg 0,5 - 0,007 m ³	OR PR050OR	575

Porta scopino a parete

Wall toilet brush holder / Hängender Toilettenbürstenhalter
 Porte-balayette mural / Ерш с держателем настенным

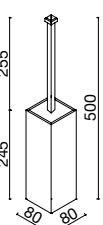

L 8 P 8 H 50	CR PR051CR	522
kg 0,5 - 0,007 m ³	OR PR051OR	606

254 Luxury Collection

OASIS

Accessori - Square

Accessories / Zubehör / Accessoires / Аксессуары

CR = Finitura cromo / Chrome finish / Ausführung Chrom / Finition Chrome / Отделка хром
OR = Finitura oro / Gold finish / Ausführung Gold / Finition doré / Отделка золото

Tutti gli accessori sono realizzati in ottone e successivamente galvanizzati nelle finiture cromo e oro. Tale processo fa sì che l'articolo non arrugginisca con il passare del tempo.

All accessories are made of brass and then processed in electroplating, in chrome and gold finish, to keep the shine unchanged over time and to prevent oxidation.

Die Accessoires sind aus Messing und werden galvanisch in den Ausführungen Chrom oder Gold realisiert. Dank diesem Verfahren werden die Accessoires mit der Zeit nicht rosten.

Tous les accessoires sont réalisés en laiton et successivement traités en galvanique, dans les finitions chrome et or, pour éviter tout risque de oxydation et les garder bien brillants pendant le temps.

Все аксессуары выполнены из латуни и гальванизированы хромом или золотом, что препятствует появлению ржавчины со временем.

Appendino

Hook / Halter / Crochet porte-serviettes / Крючок

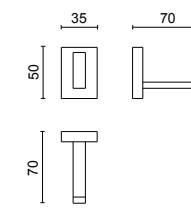

Dimensioni / Dimension / Maße / Dimension / Размеры	Codice / Code Artikel / Code Код	Prezzo / Price/Preis / Prix / Цена
L 3,3 P 7 H 5	CR PR052CR	150
kg 0,5 - 0,001 m ³	OR PR052OR	219

Porta bicchiere da parete

Toothbrush holder. Wall mounted version / Glashalter zur Wandmontage
 Porte-brosse à dents mural / Настенный держатель для стакана

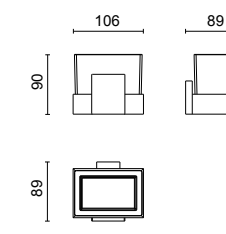

L 10,6 P 8,9 H 9	CR PS090CR	247
kg 0,5 - 0,06 m ³	OR PS090OR	323

Porta bicchiere da appoggio

Toothbrush holder. Free standing version / Glashalter
 Porte-brosse à dents d'appui / Настольный держатель для стакана

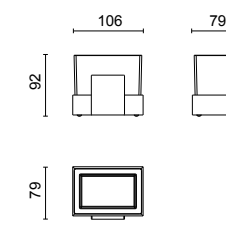

L 10,6 P 7,9 H 9,2	CR PS092CR	247
kg 0,5 - 0,06 m ³	OR PS092OR	323

Dosa sapone da parete

Soap dispenser. Wall mounted version / Seifensdosierer zur Wandmontage
 Distributeur de savon mural / Настенный дозатор для жидкого мыла

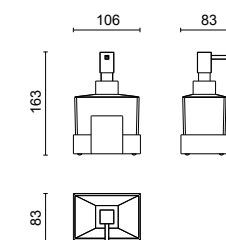

L 10,6 P 8,3 H 16,3	CR PS094CR	281
kg 1 - 0,07 m ³	OR PS094OR	365

Complementary items 255

Accessori - Square

Accessories / Zubehör / Accessoires / Аксессуары

CR = Finitura cromo / Chrome finish / Ausführung Chrom / Finition Chrome / Отделка хром
OR = Finitura oro / Gold finish / Ausführung Gold / Finition doré / Отделка золото

Tutti gli accessori sono realizzati in ottone e successivamente galvanizzati nelle finiture cromo e oro. Tale processo fa sì che l'articolo non arrugginisca con il passare del tempo.

All accessories are made of brass and then processed in electroplating, in chrome and gold finish, to keep the shine unchanged over time and to prevent oxidation.

Die Accessoires sind aus Messing und werden galvanisch in den Ausführungen Chrom oder Gold realisiert. Dank diesem Verfahren werden die Accessoires mit der Zeit nicht rosten.

Tous les accessoires sont réalisés en laiton et successivement traités en galvanique, dans les finitions chrome et or, pour éviter tout risque de oxydation et les garder bien brillants pendant le temps.

Все аксессуары выполнены из латуни и гальванизируются хромом или золотом, что препятствует появлению ржавчины со временем.

Dosa sapone da appoggio

Soap dispenser. Free standing version / Seifendosierer
Distributeur de savon d'appui / Дозатор для жидкого мыла

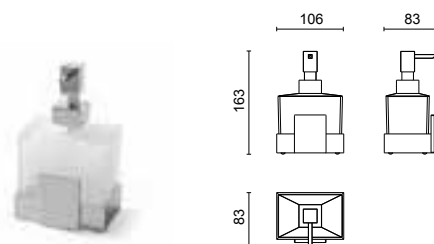

Dimensioni / Dimension / Maße / Dimension / Размеры	Codice / Code Artikel / Code Код	Prezzo / Price/Preis / Prix / Цена
L 10,6 P 8,3 H 16,3	CR PS096CR	281
kg 1 - 0,07 m ³	OR PS096OR	365

Specchio da appoggio bifacciale: ingranditore da un lato (ingrandimento 3X) e normale dall'altro

Magnifying mirror. Free standing version / Kleiner Kosmetikspiegel mit Vergrößerungsspiegel (3x) nur auf einer Seite / Miroir d'appui biface: grossissant d'un côté (grossissement 3X) et normal de l'autre
Двухстороннее косметическое зеркало: увеличительное с одной стороны (увеличение изображения в 3 раза) и стандартное зеркало с другой стороны



L 20 P 15 H 50	CR PS130CR	323
kg 1 - 0,025 m ³	OR PS130OR	422

Specchio ingranditore (ingrandimento 3X) da muro con doppio snodo

Magnifying mirror. Wall mounted version / Kosmetikspiegel mit Vergrößerungsspiegel (3x) zur Wandmontage mit Doppelknoten / Miroir grossissant mural (grossissement 3X) avec double joint
Настенное косметическое увеличительное зеркало (увеличение изображения в 3 раза) с двойным шарнирным соединением



L 21 P 37 H 21	CR PS131CR	437
kg 1 - 0,025 m ³	OR PS131OR	570

Specchio ingranditore (ingrandimento 3X) da appoggio con luce a Led alimentato a batteria

Magnifying mirror (3x) with LED lighting, mains operated. Pedestal version / Kosmetikspiegel mit Vergrößerungsspiegel (3x) und Led Beleuchtung – batteriebetrieben / Miroir grossissant d'appui (grossissement 3X) avec éclairage LED. Alimentation par piles / Настольное косметическое увеличительное зеркало (увеличение изображения в 3 раза) со светодиодной подсветкой на батарейках



L 20 P 15 H 52	CR PS132CR	741
kg 1 - 0,025 m ³	OR PS132OR	965

256 Luxury Collection

OASIS

Accessori - Square

Accessories / Zubehör / Accessoires / Аксессуары

CR = Finitura cromo / Chrome finish / Ausführung Chrom / Finition Chrome / Отделка хром
OR = Finitura oro / Gold finish / Ausführung Gold / Finition doré / Отделка золото

Tutti gli accessori sono realizzati in ottone e successivamente galvanizzati nelle finiture cromo e oro. Tale processo fa sì che l'articolo non arrugginisca con il passare del tempo.

All accessories are made of brass and then processed in electroplating, in chrome and gold finish, to keep the shine unchanged over time and to prevent oxidation.

Die Accessoires sind aus Messing und werden galvanisch in den Ausführungen Chrom oder Gold realisiert. Dank diesem Verfahren werden die Accessoires mit der Zeit nicht rosten.

Tous les accessoires sont réalisés en laiton et successivement traités en galvanique, dans les finitions chrome et or, pour éviter tout risque de oxydation et les garder bien brillants pendant le temps.

Все аксессуары выполнены из латуни и гальванизируются хромом или золотом, что препятствует появлению ржавчины со временем.

Specchio ingranditore (ingrandimento 3X) da muro con luce a Led alimentato a rete elettrica

Magnifying mirror (3x) with LED lighting, mains operated. Wall mounted version.
Kosmetikspiegel mit Vergrößerungsspiegel (3x) zur Wandmontage mit Led Beleuchtung
Miroir grossissant mural (grossissement 3X) avec éclairage LED. Alimentation en courant
Настенное косметическое увеличительное зеркало (увеличение изображения в 3 раза) со светодиодной подсветкой от электросети



Dimensioni / Dimension / Maße / Dimension / Размеры	Codice / Code Artikel / Code Код	Prezzo / Price/Preis / Prix / Цена
L 22 P 22 H 41	CR PS133CR	665
kg 1 - 0,025 m ³	OR PS133OR	866

Porta Kleenex

Kleenex Holder / Kleenexhalter
Porte-kleenex / Шкатулка для салфеток Kleenex

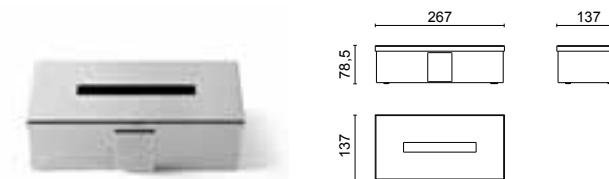

L 26 P 13 H 7	CR PS097CR	460
kg 0,5 - 0,004 m ³	OR PS097OR	600

Pattumiera con pedale

Waste Basket / Mülleimer
Poubelle à pedale / Мусорный бак с педалью



L 19 P 19 H 26	CR PS098CR	323
kg 1,5 - 0,008 m ³	OR PS098OR	441

Complementary items 257

Accessori - Square

Accessories / Zubehör / Accessoires / Аксессуары

CR = Finitura cromo / Chrome finish / Ausführung Chrom / Finition Chrome / Отделка хром
OR = Finitura oro / Gold finish / Ausführung Gold / Finition doré / Отделка золото

Tutti gli accessori sono realizzati in ottone e successivamente galvanizzati nelle finiture cromo e oro. Tale processo fa sì che l'articolo non arrugginisca con il passare del tempo.

All accessories are made of brass and then processed in electroplating, in chrome and gold finish, to keep the shine unchanged over time and to prevent oxidation.

Die Accessoires sind aus Messing und werden galvanisch in den Ausführungen Chrom oder Gold realisiert. Dank diesem Verfahren werden die Accessoires mit der Zeit nicht rosten.

Tous les accessoires sont réalisés en laiton et successivement traités en galvanique, dans les finitions chrome et or, pour éviter tout risque de oxydation et les garder bien brillants pendant le temps.

Все аксессуары выполнены из латуни и гальванизируются хромом или золотом, что препятствует появлению ржавчины со временем.

Placca di scarico per cassetta WC "Geberit" a due pulsanti

Double flow toilet external plate / Auslaufplatte für zwei-Knopf-WC-Spülkasten «Geberit» / Plaque de déclenchement pour réservoir de chasse "Geberit" à deux boutons / Покрытие для слива туалетной кассеты «Geberit» с двумя кнопками

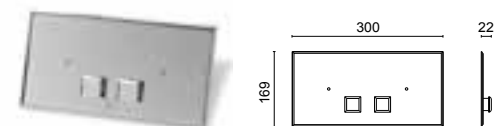

Dimensioni /
Dimension / Maße /
Dimension / Размеры

Codice / Code
Artikel / Code
Код

Prezzo /
Price Preis /
Prix / Цена

L 33 P 17 H 3

CR PS089CR

551

OR PS089OR

718

Placca compatibile con i seguenti modelli Geberit: UNICA + Kombifix, UP 300 e Sigma

Wall plaque for Geberit wall cistern model: Unica + Kombifix, Up 300 and Sigma

Betätigungsplatte kombinierbar zu den Modellen Geberit UNICA + Kombifix, UP300 und Sigma

Plaque de commande WC compatible avec les modèles suivants: Geberit: UNICA + Kombifix, UP 300 et Sigma

Металлическая накладка совместима со следующими моделями Geberit: UNICA + Kombifix, UP 300 и Sigma

Asciugamani

Towel holders / Handtuchhalter / Serviettes / Полотенца

DCR = Decorazione cromata / Chrome finish / Ausführung Chrom / Décoration chromée / Декор серебристого цвета

DOR = Decorazione dorata / Gold finish / Ausführung Gold / Décoration dorée / Декор золотистого цвета

Asciugamano L 30 H 50

Towel W 30 H 50 / Tuch W 30 H 50 / Serviette L. 30 H. 50 cm / Полотенце дл. 30 Шир. 50



Dimensioni /
Dimension / Maße /
Dimension / Размеры

Codice / Code
Artikel / Code
Код

Prezzo /
Price Preis /
Prix / Цена

L 30 H 50

DCR PS103CR

43

DOR PS103OR

43

Asciugamano L 50 H 100

Towel W 50 H 100 / Tuch W 50 H 100 / Serviette L. 50 H. 100 cm / Полотенце дл. 50 Шир. 100



L 50 H 100

DCR PS105CR

83

DOR PS105OR

83

Asciugamano L 70 H 140

Towel W 70 H 140 / Tuch W 70 H 140 / Serviette L. 70 H. 140 cm / Полотенце дл. 70 Шир. 140



L 70 H 140

DCR PS107CR

129

DOR PS107OR

129

Asciugamano L 100 H 160

Towel W 100 H 160 / Tuch W 100 H 160 / Serviette L. 100 H. 160 cm / Полотенце дл. 100 Шир. 160



L 100 H 160

DCR PS110CR

182

DOR PS110OR

182

Set asciugamani

Towel set / Handtücher-Sets / Set de serviettes / Комплект полотенцев



DCR PS200CR

436

DOR PS200OR

436

Complementary items 259

Sanitari sospesi

Wall hung sanitary ware / Hängende WC - Bidet / Sanitaires suspendus / Подвесные сантехнические изделия

CR = Cerniere finitura Cromo / Hinges in chrome finish / Scharniere in Chrom
Charnières chromées / Петли в хромированной отделке
OR = Cerniere finitura Oro / Hinges in gold finish / Scharniere in Gold /
Charnières dorées / Петли в золотистой отделке

Con questo prodotto, ordinare il sistema di fissaggio a muro.
For the installation of this item, you must also order the wall fastening set
Bei der Bestellung dieses Produkts muss auch das System für die Wandmontage
bestellt werden / Pour l'installation de cet élément il faut commander le système de
fixation murale aussi / С этим изделием необходимо также заказать встроенную
систему крепления.

Vaso in ceramica sospeso con sedile bianco a chiusura rallentata

Wall hung WC in ceramic with white soft-close seat / Hängendes WC aus Keramik mit gedämpfter
Schliessung des Sitzes / WC en céramique suspendu avec siège ralentie en finition blanche /
Подвесной керамический унитаз с сидением белого цвета с механизмом плавного закрытия

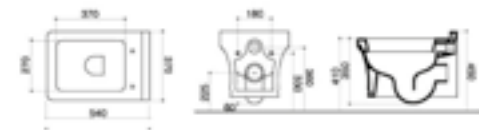

Dimensioni /
Dimension /
Maße /
Dimension /
Размеры

L 37
P 54
H 45

34 kg	CR	OPT35BCR	1.075
0,132 m ³	OR	OPT35BOR	1.148

Vaso in ceramica sospeso con sedile laccato colorato a chiusura rallentata

Wall hung WC in ceramic with lacquered soft-close seat / Hängendes WC aus Keramik mit lackiertem
Sitz und gedämpfter Schliessung / WC en céramique suspendu avec siège ralentie en finition laqué
couleurs / Подвесной керамический унитаз с цветным лакированным сидением с механизмом
плавного закрытия

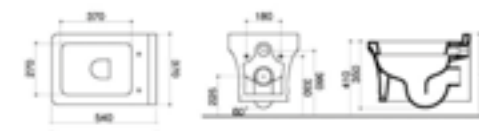

L 37
P 54
H 45

34 kg	CR	OPT35BCRL	1.922
0,132 m ³	OR	OPT35BORL	1.992

Bidet in ceramica sospeso

Wall hung bidet in ceramic / Hängendes Bidet aus Keramik
Bidet en céramique suspendu / Подвесное керамическое биде

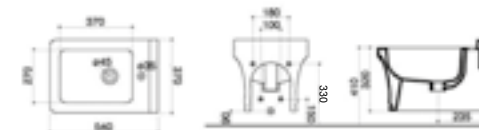

L 37
P 54
H 45

34 kg		OPT36	815
0,132 m ³			

Specificare il colore del pannello
Specify the lacquered finish of the panel
Lackfarbe des Paneels eingeben
Indiquer toujours le coloris du panneau
Указать цвет лакированной отделки сиденья

Bidet previsto esclusivamente con monoforo
Bidet supplied with 1 tap hole only
Bidet nur mit 1 Hahnloch lieferbar
Bidet fourni avec 1 trou de robinet uniquement
Биде предусмотрено только для монокомандного смесителя

Sistema di fissaggio per vaso e bidet sospesi

Wall fastening set for wall hung Wc and bidet / System für die Wandmontage des Wc und Bidets
Système de fixation pour WC et bidet suspendus / Система крепления для подвесных унитаза и биде

CR = Finitura cromo / Chrome finish / Ausführung Chrom / Finition Chrome / Отделка хром
OR = Finitura oro / Gold finish / Ausführung Gold / Finition doré / Отделка золото

Sistema preassemblato di fissaggio a muro, universale, in acciaio zincato, con alloggiamento per tubo di scarico verticale della cassetta di risciacquo.

Universal pre-assembled set for wall fastening. In zinc-coated steel with housing for the vertical exhaust pipe of the
cistern. / Vorkonfektioniertes System für die Wandmontage, universal, aus verzinktem Stahl, mit Gehäuse für vertikales
Abgasrohr der Kasette für Toilettenspülung. / Système universel de fixation murale préassemblé en acier galvanisé
avec logement pour le tuyau d'écoulement vertical de la chasse d'eau. / Предварительно смонтированная система
встроенного крепления, универсальная, из оцинкованной стали для трубы вертикального слива сливного бачка

Adatto per: mattone pieno, doppio UNI, tramezza

Suitable for: full brick, perforated brick, partition wall
Geeignet für: Ziegel, Doppelt UNI und Zwischenwand
Indiqué pour brique pleine, creuse et pour cloison
Предназначена: кирпича, двойных блоков, перегородок

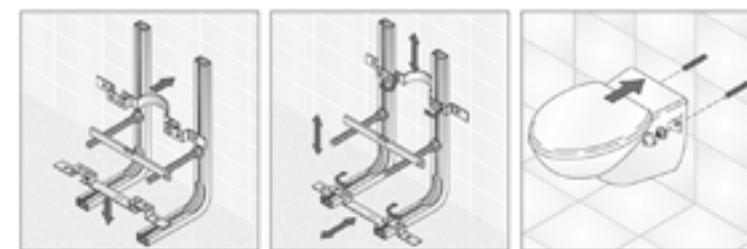
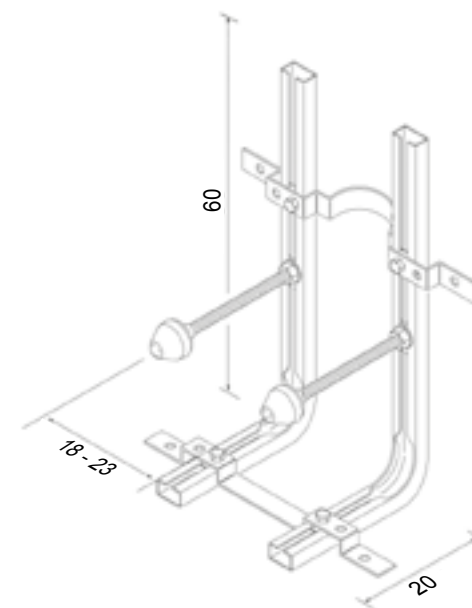

Dimensioni /
Dimension /
Maße /
Dimension /
Размеры

L 18/23
P 20
H 60

L 18/23
P 20
H 60

3 kg		OPT777	132
0,01 m ³			

Sanitari a terra

Sanitary ware / Stehende Wc - Bidet / Sanitaires au sol / Санитарные изделия напольные

CR = Cerniere finitura Cromo / Hinges in chrome finish / Scharniere in Chrom / Charnières chromées / Петли в хромированной отделке
OR = Cerniere finitura Oro / Hinges in gold finish / Scharniere in Gold / Charnières dorées / Петли в золотистой отделке

Vaso in ceramica a terra con sedile bianco a chiusura rallentata

WC in ceramic with white soft-close seat / Hängendes WC aus Keramik mit gedämpfter Schliessung des Sitzes / WC en céramique au sol. Avec siège en coloris blanc et fermeture avec ralentisseur / Унитаз керамический напольный с белым сиденьем, оснащенный механизмом замедленного закрытия.



Dimensioni / Dimension / Maße / Dimension / Размеры
L 37
P 54
H 44

36 kg **CR** OPT35TBCR **1.426**
 0,135 m³ **OR** OPT35TBOR **1.497**

Vaso in ceramica a terra con sedile laccato colorato a chiusura rallentata

WC in ceramic with lacquered soft-close seat / Hängendes WC mit lackiertem Sitz mit gedämpfter Schliessung / WC en céramique au sol. Avec siège en coloris et fermeture avec ralentisseur / Унитаз керамический напольный с цветным лакированным сиденьем, оснащенный механизмом замедленного закрытия



L 37
 P 54
 H 44

36 kg **CR** OPT35TBCRL **2.295**
 0,135 m³ **OR** OPT35TBORL **2.436**

Specificare il colore del pannello
 Specify the lacquered finish of the panel
 Lackfarbe des Paneels eingeben
 Indiquer toujours le coloris du panneau
 Указать цвет лакированной отделки панели

Bidet in ceramica a terra

Bidet in ceramic / Bidet aus Keramik
 Bidet en céramique au sol / Биде керамическое напольное



L 37
 P 54
 H 44

36 kg
 0,135 m³ **OPT36T** **963**

Bidet previsto esclusivamente con monoforo
 Bidet supplied with 1 tap hole only
 Bidet nur mit 1 Hahnloch lieferbar
 Bidet fourni avec 1 trou de robinet uniquement
 Биде предусмотрено только для монокомандного смесителя

Accessori

Accessories / Zubehör / Accessoires / Аксессуары

CR = Finitura cromo / Chrome finish / Ausführung Chrom / Finition Chrome / Отделка хром
OR = Finitura oro / Gold finish / Ausführung Gold / Finition doré / Отделка золото

Piletta clicker

Click clack waste / Click clack Stöpsel
 Bonde Click Clack / Пробка слива «Clicker»

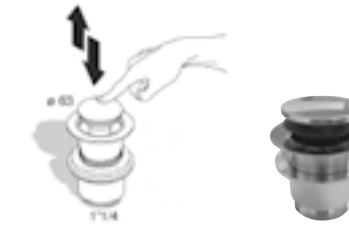

Dimensioni / Dimension / Maße / Dimension / Размеры
0,5 kg
0,01 m³

CR OPT79L **64**
OR OPT79G **190**

Per lavabi in appoggio in resina senza piletta click-clack
 For countertop basins without clicker waste
 Für Aufsatzbecken aus Kunstharz ohne Click-Clack
 Pour vasques à poser en résine sans bonde click-clack / Для накладных раковин из минерального литя без донного клапана click-clack

Per lavabi integrati in cristallo senza foro per troppo pieno
 For tempered glass vanity basins without an overflow / Für integrierte Glas-Waschtische ohne Überlauf-Aussparung / Pour vasques intégrées en verre sans trou de trop-plein / Для раковин из цельного стекла без отверстия для перелива

Piletta clicker

Click clack waste / Click clack Stöpsel
 Bonde Click Clack / Пробка слива «Clicker»

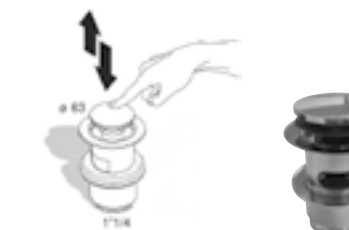

0,5 kg
0,01 m³

CR OPT77L **64**
OR OPT77G **190**

Per lavabo ad incasso sottopiano in ceramica
 For under countertop ceramic basin
 Für Unterbauwaschbecken aus Keramik
 Pour vasque en céramique à encastrer par-dessous
 Для встраиваемой под столешницу керамической раковины

Sifone cromato

Chromed Syphon
 Verchromter Siphon
 Siphon chromé
 Хромированный сифон



0,5 kg
0,01 m³ **CR** 000OPT87L **123**

0,8 kg
0,028 m³ **CR** OPT76L **123**

Sifone salvaspazio

Space-saver trap
 Platzsparender Siphon
 Siphon "gain de place"
 Компактный сифон



0,8 kg
0,028 m³ **OPT86L** **64**

V A S C H E

Bathtubs / Badewannen / Baignoires / Ванны

Vasche Academy

Academy bathtubs / Badewannen Academy
Baignoires Academy / Вынны Academy

> Ribbed lacquered decoration

CR = Finitura cromo / Chrome finish / Ausführung Chrom / Finition Chrome / Отделка хромо
OR = Finitura oro / Gold finish / Ausführung Gold / Finition doré / Отделка золото

Indicare sempre la posizione dello scarico della vasca: destra o sinistra / Always specify if you need the waste hole on the right or on the left side
Position des Anschluss der Badewanne eingeben (rechts oder links) / Préciser toujours si avec trou d'écoulement à droite ou à gauche / Просьба всегда указывать расположение слива в ванне: справа или слева.

Lz. / Pz. = larghezza e profondità vasca comprensive di zoccolo
Length and depth skirting included / Breite und Tiefe der Badewanne komplett mit Sockel / Largeur et profondeur de la baignoire avec le socle / Ширина и глубина ванной включают цоколь



Signe valide per il modello Academy / Symbols for Academy type / Gültige Kennzeichen für das Modell Academy / Sigles valables pour la collection «Academy»
Сокращения для моделей Academy

D = Diamond Lacquered Decoration
P = Diamond Mirror
F = Diamond Smoke Mirror
B = Diamond Bronze Mirror
S = Diamond Etched Mirror
R = Ribbed Lacquered Decoration
G = Ribbed Mirror
V = Ribbed Coloured Glass

Vasca Academy laccata con decoro ribbed completa di marmo perimetrale bordo vasca, telaio di sostegno, colonna di scarico, isolamento acustico e pedana laccata

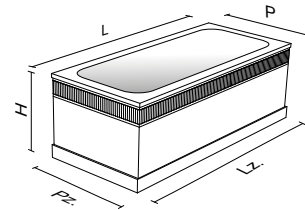
"Lacquered Ribbed Academy" bathtub with marble top, frame, plumbing column, sound-proofing and lacquered plinth
Badewanne Academy lackiert mit "Ribbed-Dekor" komplett mit Marmorplatte am Wannenrand, Rahmen, Ablauf, Schallsolisierung und lackiertem Podest / Baignoire laquée Academy avec décoration «Ribbed». Fournie de bord périmétrique en marbre, cadre de support, colonne d'écoulement, isolation acoustique et plate-forme laquée / Ванная Academy лакированная с декором ribbed в комплекте с мраморной столешницей, опорной стойкой, колонной слива, изоляцией, поддоном.

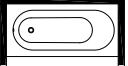
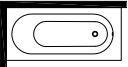
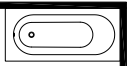

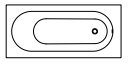
Top / Top / Abdeckplatten / Plateau / Столешница	Dimensioni / Dimension / Maße / Dimension / Размеры	Codice / Code / Artikel / Code / Код	Prezzo / Price / Preis / Prix / Цена								
			Marmi / Marbles / Marbres / Marmorplatten / Мрамор								
			LBC	LEL	LLF	LNA	LMB	LBS	LCO		
			BIANCO CARRARA	EMPERADOR LIGHT	LASA FANTASTICO	NERO ASSOLUTO	MISTIC BROWN	BIANCO STATUARIO	CALACATTA ORO		
			LMQ	LED	LBN						
			NERO MARQUINIA	EMPERADOR DARK	BARDIGLIO NUVOLATO						
	L 185 P 85 Sp. 2	Lz 185 Pz 88 H 67	CR	000VR1SLCR_	8.995	9.764	12.511	13.055	13.767	17.279	20.020
1 lato / 1 side 1 Seite / 1 côté 1 сторона		kg 223 1,96 m ³	OR	000VR1SLOR_	9.138	9.906	12.662	13.202	13.915	17.426	20.170
	L 185 P 85 Sp. 2	Lz 187 Pz 87 H 67	CR	000VR2SDCR_	10.011	10.778	13.577	14.069	14.782	18.292	21.036
2 lati dx / 2 sides rh 2 Seiten rechts / 2 côtés droite / 2 панели правые		kg 226 1,96 m ³	OR	000VR2SDOR_	10.159	10.926	13.725	14.219	14.932	18.441	21.185
	L 185 P 85 Sp. 2	Lz 187 Pz 87 H 67	CR	000VR2SSCR_	10.011	10.778	13.577	14.069	14.782	18.292	21.036
2 lati sx / 2 sides lh 2 Seiten links / 2 côtés gauche / 2 панели левые		kg 229 1,96 m ³	OR	000VR2SSOR_	10.159	10.926	13.725	14.219	14.932	18.441	21.185
	L 185 P 85 Sp. 2	Lz 189 Pz 89 H 67	CR	000VR3SSCR_	10.901	11.670	14.418	14.960	15.673	19.184	21.927
3 lati / 3 sides 3 Seiten / 3 côtés 3 стороны		kg 232 1,96 m ³	OR	000VR3SSOR_	11.152	11.922	14.669	15.216	15.925	19.436	22.178
	L 185 P 85 Sp. 2	Lz 189 Pz 89 H 67	CR	000VR180CR_	12.816	13.583	16.331	16.873	17.588	21.103	23.846
4 lati / 4 sides 4 Seiten / 4 côtés 4 стороны		kg 238 1,96 m ³	OR	000VR180OR_	13.193	13.959	16.705	17.249	17.965	21.481	24.225

Vasche Academy

Academy bathtubs / Badewannen Academy
Baignoires Academy / Вынны Academy

> Diamond lacquered decoration

CR = Finitura cromo / Chrome finish / Ausführung Chrom / Finition Chrome / Отделка хромо
OR = Finitura oro / Gold finish / Ausführung Gold / Finition doré / Отделка золото

Indicare sempre la posizione dello scarico della vasca: destra o sinistra / Always specify if you need the waste hole on the right or on the left side
Position des Anschluss der Badewanne eingeben (rechts oder links) / Préciser toujours si avec trou d'écoulement à droite ou à gauche / Просьба всегда указывать расположение слива в ванне: справа или слева.

Lz. / Pz. = larghezza e profondità vasca comprensive di zoccolo
Length and depth skirting included / Breite und Tiefe der Badewanne komplett mit Sockel / Largeur et profondeur de la baignoire avec le socle / Ширина и глубина ванной включают цоколь





Signe valide per il modello Academy / Symbols for Academy type / Gültige Kennzeichen für das Modell Academy / Sigles valables pour la collection «Academy»
Сокращения для моделей Academy

D = Diamond Lacquered Decoration
P = Diamond Mirror
F = Diamond Smoke Mirror
B = Diamond Bronze Mirror
S = Diamond Etched Mirror
R = Ribbed Lacquered Decoration
G = Ribbed Mirror
V = Ribbed Coloured Glass

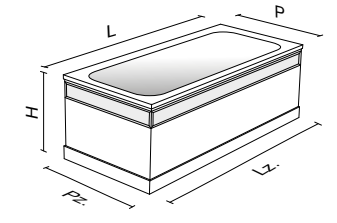
Vasca Academy laccata con decoro Diamond, completa di marmo perimetrale bordo vasca, telaio di sostegno, colonna di scarico, isolamento acustico e pedana laccata

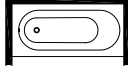
"Lacquered Diamond Academy" bathtub with marble top, frame, plumbing column, sound-proofing and lacquered plinth
Badewanne Academy lackiert mit "Diamond-Dekor" komplett mit Marmorplatte am Wannenrand, Rahmen, Ablauf, Schallsolisierung und lackiertem Podest / Baignoire laquée Academy avec décoration «Diamond». Fournie de bord périmétrique en marbre, cadre de support, colonne d'écoulement, isolation acoustique et plate-forme laquée / Ванная Academy лакированная с декором Diamond в комплекте с мраморной столешницей, опорной стойкой, колонной слива, изоляцией, поддоном.

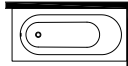

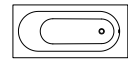
Top / Top / Abdeckplatten / Plateau / Столешница	Dimensioni / Dimension / Maße / Dimension / Размеры	Codice / Code / Artikel / Code / Код	Prezzo / Price / Preis / Prix / Цена								
			Marmi / Marbles / Marbres / Marmorplatten / Мрамор								
			LBC	LEL	LLF	LNA	LMB	LBS	LCO		
			BIANCO CARRARA	EMPERADOR LIGHT	LASA FANTASTICO	NERO ASSOLUTO	MISTIC BROWN	BIANCO STATUARIO	CALACATTA ORO		
			LMQ	LED	LBN						
			NERO MARQUINIA	EMPERADOR DARK	BARDIGLIO NUVOLATO						
	L 185 P 85 Sp. 2	Lz 185 Pz 88 H 67	CR	000VM1SLCR_	8.995	9.764	12.511	13.055	13.767	17.279	20.020
1 lato / 1 side 1 Seite / 1 côté 1 сторона		kg 223 1,96 m ³	OR	000VM1SLOR_	9.138	9.906	12.662	13.202	13.915	17.426	20.170
	L 185 P 85 Sp. 2	Lz 187 Pz 87 H 67	CR	000VM2SDCR_	10.011	10.778	13.577	14.069	14.782	18.292	21.036
2 lati dx / 2 sides rh 2 Seiten rechts / 2 côtés droite / 2 панели правые		kg 226 1,96 m ³	OR	000VM2SDOR_	10.159	10.926	13.725	14.219	14.932	18.441	21.185
	L 185 P 85 Sp. 2	Lz 187 Pz 87 H 67	CR	000VM2SSCR_	10.011	10.778	13.577	14.069	14.782	18.292	21.036
2 lati sx / 2 sides lh 2 Seiten links / 2 côtés gauche / 2 панели левые		kg 229 1,96 m ³	OR	000VM2SSOR_	10.159	10.926	13.725	14.219	14.932	18.441	21.185
	L 185 P 85 Sp. 2	Lz 189 Pz 87 H 67	CR	000VM3SSCR_	10.901	11.670	14.418	14.960	15.673	19.184	21.927
3 lati / 3 sides 3 Seiten / 3 côtés 3 стороны		kg 232 1,96 m ³	OR	000VM3SSOR_	11.152	11.922	14.669	15.216	15.925	19.436	22.178
	L 185 P 85 Sp. 2	Lz 189 Pz 89 H 67	CR	000VM180CR_	12.816	13.583	16.331	16.873	17.588	21.103	23.846
4 lati / 4 sides 4 Seiten / 4 côtés 4 стороны		kg 238 1,96 m ³	OR	000VM180OR_	13.193	13.959	16.705	17.249	17.965	21.481	24.225

Vasche Academy

Academy bathtubs / Badewannen Academy
Baignoires Academy / Ванны Academy

> [Diamond mirror](#) / > [Diamond smoke mirror](#)

CR = Finitura cromo / Chrome finish / Ausführung Chrom / Finition Chrome / Отделка хромо
OR = Finitura oro / Gold finish / Ausführung Gold / Finition doré / Отделка золото

Indicare sempre la posizione dello scarico della vasca: destra o sinistra / Always specify if you need the waste hole on the right or on the left side
Position des Anschluss der Badewanne eingeben (rechts oder links) / Préciser toujours si avec trou d'écoulement à droite ou à gauche / Просьба всегда указывать расположение слива в ванне: справа или слева.

Lz. / Pz. = larghezza e profondità vasca comprensive di zoccolo
Length and depth skirting included / Breite und Tiefe der Badewanne komplett mit Sockel / Largeur et profondeur de la baignoire avec le socle / Ширина и глубина ванной включают цоколь

Vasca Academy laccata con decoro a specchio, completa di marmo perimetrale bordo vasca, telaio di sostegno, colonna di scarico, isolamento acustico e pedana laccata

"Diamond mirror Academy" bathtub with marble top, frame, plumbing column, sound-proofing and lacquered plinth
Badewanne Academy – verspiegelte Ausführung - komplett mit Marmorplatte am Wannenrand, Rahmen, Ablauf, Schallsolisierung und lackiertem Podest / Baignoire laquée Academy avec décoration en finition miroir. Fournie de bord périmétrique en marbre, cadre de support, colonne d'écoulement, isolation acoustique et plate-forme laquée / Ванна Academy лакированная с зеркальным декором в комплекте с мраморной столешницей по периметру ванны, опорной рамой, сливом, звукоизоляцией и лакированным цоколем.

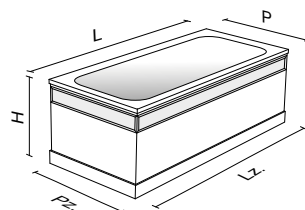

Signle valide per il modello Academy / Symbols for Academy type / Gültige Kennzeichen für das Modell Academy / Sigles valables pour la collection «Academy»
Сокращения для моделей Academy

D = Diamond Lacquered Decoration
P = Diamond Mirror
F = Diamond Smoke Mirror
B = Diamond Bronze Mirror
S = Diamond Etched Mirror
R = Ribbed Lacquered Decoration
G = Ribbed Mirror
V = Ribbed Coloured Glass

Vasche Academy

Academy bathtubs / Badewannen Academy
Baignoires Academy / Ванны Academy

> [Diamond bronze mirror](#) / > [Diamond etched mirror](#)

CR = Finitura cromo / Chrome finish / Ausführung Chrom / Finition Chrome / Отделка хромо
OR = Finitura oro / Gold finish / Ausführung Gold / Finition doré / Отделка золото

Indicare sempre la posizione dello scarico della vasca: destra o sinistra / Always specify if you need the waste hole on the right or on the left side
Position des Anschluss der Badewanne eingeben (rechts oder links) / Préciser toujours si avec trou d'écoulement à droite ou à gauche / Просьба всегда указывать расположение слива в ванне: справа или слева.

Lz. / Pz. = larghezza e profondità vasca comprensive di zoccolo
Length and depth skirting included / Breite und Tiefe der Badewanne komplett mit Sockel / Largeur et profondeur de la baignoire avec le socle / Ширина и глубина ванной включают цоколь



Vasca Academy laccata con decoro a specchio, completa di marmo perimetrale bordo vasca, telaio di sostegno, colonna di scarico, isolamento acustico e pedana laccata

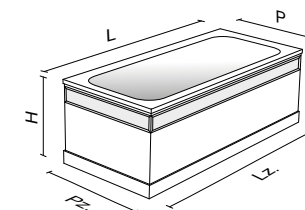



"Diamond mirror Academy" bathtub with marble top, frame, plumbing column, sound-proofing and lacquered plinth
Badewanne Academy – verspiegelte Ausführung - komplett mit Marmorplatte am Wannenrand, Rahmen, Ablauf, Schallsolisierung und lackiertem Podest / Baignoire laquée Academy avec décoration en finition miroir. Fournie de bord périmétrique en marbre, cadre de support, colonne d'écoulement, isolation acoustique et plate-forme laquée / Ванна Academy лакированная с зеркальным декором в комплекте с мраморной столешницей по периметру ванны, опорной рамой, сливом, звукоизоляцией и лакированным цоколем.

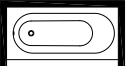

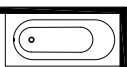
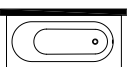
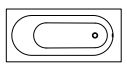
Signle valide per il modello Academy / Symbols for Academy type / Gültige Kennzeichen für das Modell Academy / Sigles valables pour la collection «Academy»
Сокращения для моделей Academy

D = Diamond Lacquered Decoration
P = Diamond Mirror
F = Diamond Smoke Mirror
B = Diamond Bronze Mirror
S = Diamond Etched Mirror
R = Ribbed Lacquered Decoration
G = Ribbed Mirror
V = Ribbed Coloured Glass

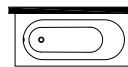
Top / Top / Abdeckplatten / Plateau / Столешница	Dimensioni / Dimension / Maße / Dimension / Размеры	Codice / Code / Artikel Code / Код	Prezzo / Price / Preis / Prix / Цена
	L 185 P 85 Sp. 2 Lz 185 Pz 88 H 67 kg 223 1,96 m³	CR P 000VP1SLCR_	9.358 10.156 13.013 13.579 14.320 16.614 20.822
		F 000VF1SLCR_	
1 lato / 1 side 1 Seite / 1 côté 1 сторона		OR P 000VP1SLOR_	9.498 10.307 13.153 13.718 14.465 16.753 20.962
		F 000VF1SLOR_	
	L 185 P 85 Sp. 2 Lz 187 Pz 87 H 66 kg 226 1,96 m³	CR P 000VP2SDCR_	9.985 10.785 13.640 14.207 14.949 18.600 21.451
		F 000VF2SDCR_	
2 lati dx / 2 sides rh 2 Seiten rechts / 2 côtés droite / 2 панели правые		OR P 000VP2SDOR_	10.194 10.992 13.849 14.416 15.166 18.820 21.669
		F 000VF2SDOR_	
	L 185 P 85 Sp. 2 Lz 187 Pz 87 H 66 kg 229 1,96 m³	CR P 000VP2SSCR_	9.985 10.785 13.640 14.207 14.949 18.600 21.451
		F 000VF2SSCR_	
2 lati sx / 2 sides lh 2 Seiten links / 2 côtés gauche / 2 панели левые		OR P 000VP2SSOR_	10.194 10.992 13.849 14.416 15.166 18.820 21.669
		F 000VF2SSOR_	
	L 185 P 85 Sp. 2 Lz 189 Pz 87 H 66 kg 232 1,96 m³	CR P 000VP3SSCR_	10.615 11.413 14.270 14.835 15.577 19.228 22.080
		F 000VF3SSCR_	
3 lati / 3 sides 3 Seiten / 3 côtés 3 стороны		OR P 000VP3SSOR_	10.880 11.682 14.542 15.104 15.844 19.497 22.009
		F 000VF3SSOR_	
	L 185 P 85 Sp. 2 Lz 189 Pz 89 H 66 kg 238 1,96 m³	CR P 000VP180CR_	12.358 13.155 16.015 16.577 17.320 20.979 23.822
		F 000VF180CR_	
4 lati / 4 sides 4 Seiten / 4 côtés 4 стороны		OR P 000VP180OR_	12.731 13.529 16.390 16.953 17.694 21.352 24.198
		F 000VF180OR_	

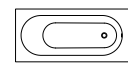
Top / Top / Abdeckplatten / Plateau / Столешница	Dimensioni / Dimension / Maße / Dimension / Размеры	Codice / Code / Artikel Code / Код	Prezzo / Price / Preis / Prix / Цена
	L 185 P 85 Sp. 2 Lz 185 Pz 88 H 67 kg 223 1,96 m³	CR B 000VB1SLCR_	9.358 10.156 13.013 13.579 14.320 16.614 20.822
		S 000VSS1SLCR_	
1 lato / 1 side 1 Seite / 1 côté 1 сторона		OR B 000VB1SLOR_	9.498 10.307 13.153 13.718 14.465 16.753 20.962
		S 000VSS1SLOR_	
	L 185 P 85 Sp. 2 Lz 187 Pz 87 H 66 kg 226 1,96 m³	CR B 000VB2SDCR_	9.985 10.785 13.640 14.207 14.949 18.600 21.451
		S 000VSS2SDCR_	
2 lati dx / 2 sides rh 2 Seiten rechts / 2 côtés droite / 2 панели правые		OR B 000VB2SDOR_	10.194 10.992 13.849 14.416 15.166 18.820 21.669
		S 000VSS2SDOR_	
	L 185 P 85 Sp. 2 Lz 187 Pz 87 H 66 kg 229 1,96 m³	CR B 000VB2SSCR_	9.985 10.785 13.640 14.207 14.949 18.600 21.451
		S 000VSS2SSCR_	
2 lati sx / 2 sides lh 2 Seiten links / 2 côtés gauche / 2 панели левые		OR B 000VB2SSOR_	10.194 10.992 13.849 14.416 15.166 18.820 21.669
		S 000VSS2SSOR_	
	L 185 P 85 Sp. 2 Lz 189 Pz 87 H 66 kg 232 1,96 m³	CR B 000VB3SSCR_	10.615 11.413 14.270 14.835 15.577 19.228 22.080
		S 000VSS3SSCR_	
3 lati / 3 sides 3 Seiten / 3 côtés 3 стороны		OR B 000VB3SSOR_	10.880 11.682 14.542 15.104 15.844 19.497 22.009
		S 000VSS3SSOR_	
	L 185 P 85 Sp. 2 Lz 189 Pz 89 H 66 kg 238 1,96 m³	CR B 000VB180CR_	12.358 13.155 16.015 16.577 17.320 20.979 23.822
		S 000VSS180CR_	
4 lati / 4 sides 4 Seiten / 4 côtés 4 стороны		OR B 000VB180OR_	12.731 13.529 16.390 16.953 17.694 21.352 24.198
		S 000VSS180OR_	

Vasche Academy

Academy bathtubs / Badewannen Academy
Baignoires Academy / Ванны Academy

> Ribbed mirror / > Ribbed glass

CR = Finitura cromo / Chrome finish / Ausführung Chrom / Finition Chrome / Отделка хромо
OR = Finitura oro / Gold finish / Ausführung Gold / Finition doré / Отделка золото

Indicare sempre la posizione dello scarico della vasca: destra o sinistra / Always specify if you need the waste hole on the right or on the left side
Position des Anschluss der Badewanne eingeben (rechts oder links) / Préciser toujours si avec trou d'écoulement à droite ou à gauche / Просьба всегда указывать расположение слива в ванне: справа или слева.

Lz. / Pz. = larghezza e profondità vasca comprensive di zoccolo
Lenght and depth skirting included / Breite und Tiefe der Badewanne komplett mit Sockel / Largeur et profondeur de la baignoire avec le socle / Ширина и глубина ванной включают цоколь

Signe valide per il modello Academy / Symbols for Academy type / Gültige Kennzeichen für das Modell Academy / Sigles valables pour la collection «Academy»
Сокращения для моделей Academy

D = Diamond Lacquered Decoration
P = Diamond Mirror
F = Diamond Smoke Mirror
B = Diamond Bronze Mirror
S = Diamond Etched Mirror
R = Ribbed Lacquered Decoration
G = Ribbed Mirror
V = Ribbed Coloured Glass

Vasca Academy laccata con decoro ribbed a specchio o vetro colorato completa di marmo perimetrale bordo vasca, telaio di sostegno, colonna di scarico, isolamento acustico e pedana laccata

"Ribbed mirror or colored glass Academy" bathtub with marble top, frame, plumbing column, sound-proofing and lacquered / Badewanne Academy lackiert mit "Ribbed-Dekor" in der Ausführung "Spiegel" oder "Glas" komplett mit Marmorplatte am Wannenrand, Rahmen, Ablauf, Schallsolisierung und lackiertem Podest / Baignoire laquée Academy avec décoration «Ribbed» en finition miroir ou verre coloré. Fournie de bord périmétrique en marbre, cadre de support, colonne d'écoulement, isolation acoustique et plate-forme laquée / Ванная Academy лакированная с декором ribbed из зеркала или цветного стекла в комплекте с мраморной столешницей, опорной стойкой, колонной слива, изоляцией, поддоном.

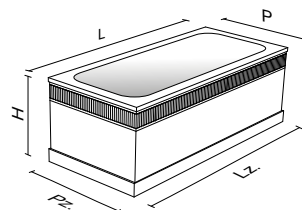

Top / Top / Abdeckplatten / Plateau / Столешница	Dimensioni / Dimension / Maße / Dimension / Размеры	Codice / Code / Artikel / Code / Код	Prezzo / Price / Preis / Prix / Цена
Marmi / Marbles / Marbres / Marmorplatten / Мрамор			
		LBC BIANCO CARRARA	LEL EMPERADOR LIGHT
		LLF LASA FANTASTICO	LNA NERO ASSOLUTO
		LMB MISTIC BROWN	LBS BIANCO STATUARIO
		LCO CALACATTA ORO	LMQ NERO MARQUINIA
		LED EMPERADOR DARK	LBN BARDIGLIO NUVOLATO
	L 185 P 85 Sp. 2	Lz 185 Pz 88 H 67	CR G 000VG1SLCR____ V 000VV1SLCR____ OR G 000VG1SLOR____ V 000VV1SLOR____
1 lato / 1 side 1 Seite / 1 côté 1 сторона		kg 223 1,96 m³	9.358 10.156 13.013 13.579 14.320 16.614 20.822 9.498 10.307 13.153 13.718 14.465 16.753 20.962
	L 185 P 85 Sp. 2	Lz 187 Pz 87 H 67	CR G 000VG2SDCR____ V 000VV2SDCR____ OR G 000VG2SDOR____ V 000VV2SDOR____
2 lati dx / 2 sides rh 2 Seiten rechts / 2 côtés droite / 2 панели правые		kg 226 1,96 m³	9.985 10.785 13.640 14.207 14.949 18.600 21.451 10.194 10.992 13.849 14.416 15.166 18.820 21.669
	L 185 P 85 Sp. 2	Lz 187 Pz 87 H 67	CR G 000VG2SSCR____ V 000VV2SSCR____ OR G 000VG2SSOR____ V 000VV2SSOR____
2 lati sx / 2 sides lh 2 Seiten links / 2 côtés gauche / 2 панели левые		kg 229 1,96 m³	9.985 10.785 13.640 14.207 14.949 18.600 21.451 10.194 10.992 13.849 14.416 15.166 18.820 21.669
	L 185 P 85 Sp. 2	Lz 189 Pz 87 H 67	CR G 000VG3SSCR____ V 000VV3SSCR____ OR G 000VG3SSOR____ V 000VV3SSOR____
3 lati / 3 sides 3 Seiten / 3 côtés 3 стороны		kg 232 1,96 m³	10.615 11.413 14.270 14.835 15.577 19.228 22.080 10.880 11.682 14.542 15.104 15.844 19.497 22.409
	L 185 P 85 Sp. 2	Lz 189 Pz 89 H 67	CR G 000VG180CR____ V 000VV180CR____ OR G 000VG180OR____ V 000VV180OR____
4 lati / 4 sides 4 Seiten / 4 côtés 4 стороны		kg 238 1,96 m³	12.358 13.155 16.015 16.577 17.320 20.979 23.822 12.731 13.529 16.390 16.953 17.694 21.352 24.198

Vasche

Bathtubs / Badewannen / Baignoires / Ванны

Indicare sempre la posizione dello scarico della vasca: destra o sinistra / Always specify if you need the waste hole on the right or on the left side
Position des Anschluss der Badewanne eingeben (rechts oder links) / Préciser toujours si avec trou d'écoulement à droite ou à gauche / Просьба всегда указывать расположение слива в ванне: справа или слева.

Lz. / Pz. = larghezza e profondità vasca comprensive di zoccolo
Lenght and depth skirting included / Breite und Tiefe der Badewanne komplett mit Sockel / Largeur et profondeur de la baignoire avec le socle / Ширина и глубина ванной включают цоколь

Vasca "Diamond engraving" laccata completa di: marmo perimetrale bordo vasca, telaio di sostegno, colonna di scarico, isolamento acustico e pedana laccata.

"Diamond engraving" bathtub with lacquered panels and marble edge, complete with: support frame, plumbing column, sound-proofing and lacquered plinth. / Badewanne "Diamond engraving" mit lackierten Paneelen und Marmor am Wannenrand ausgestattet mit Rahmen, Ablauf, Schallsolisierung und lackiertem Podest. / Baignoire avec gravures "Diamond engraving". Avec panneaux laqués et tablettes en marbre sur les bords. Fournie de châssis, colonne d'écoulement, insonorisation et tapis laqué. / Ванна «Алмазная гравировка» с лакированными панелями в комплекте с мрамором по периметру края ванны, опорной рамой, сливом, акустической изоляцией и лакированным поддоном.

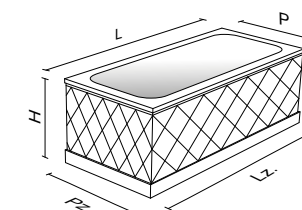

Top / Top / Abdeckplatten / Plateau / Столешница	Dimensioni / Dimension / Maße / Dimension / Размеры	Codice / Code / Artikel / Code / Код	Prezzo / Price / Preis / Prix / Цена
Marmi / Marbles / Marbres / Marmorplatten / Мрамор			
		LBC BIANCO CARRARA	LEL EMPERADOR LIGHT
		LLF LASA FANTASTICO	LNA NERO ASSOLUTO
		LMB MISTIC BROWN	LBS BIANCO STATUARIO
		LCO CALACATTA ORO	LMQ NERO MARQUINIA
		LED EMPERADOR DARK	LBN BARDIGLIO NUVOLATO
	L 185 P 85 Sp. 3	Lz 185 Pz 87 H 67	CR G 000VD1SL____ V 000VV1SL____
1 lato / 1 side 1 Seite / 1 côté 1 сторона		kg 223 1,96 m³	8.852 9.620 12.367 12.910 13.624 17.134 19.875
	L 185 P 85 Sp. 3	Lz 187 Pz 87 H 67	CR G 000VD2SD____ V 000VV2SD____
2 lati dx / 2 sides rh 2 Seiten rechts / 2 côtés droite / 2 панели правые		kg 226 1,96 m³	9.674 10.442 13.189 13.733 14.446 17.957 20.699
	L 185 P 85 Sp. 3	Lz 187 Pz 87 H 67	CR G 000VD2SS____ V 000VV2SS____
2 lati sx / 2 sides lh 2 Seiten links / 2 côtés gauche / 2 панели левые		kg 229 1,96 m³	9.674 10.442 13.189 13.733 14.446 17.957 20.699
	L 185 P 85 Sp. 3	Lz 189 Pz 87 H 67	CR G 000VD3SS____ V 000VV3SS____
3 lati / 3 sides 3 Seiten / 3 côtés 3 стороны		kg 232 1,96 m³	10.497 11.264 14.013 15.556 15.270 18.780 21.521
	L 185 P 85 Sp. 3	Lz 189 Pz 89 H 67	CR G 000VD180____ V 000VV180____
4 lati / 4 sides 4 Seiten / 4 côtés 4 стороны		kg 238 1,96 m³	12.024 12.793 15.541 16.084 16.796 20.307 23.051

Vasche

Bathtubs / Badewannen / Baignoires / Ванны



Indicare sempre la posizione dello scarico della vasca: destra o sinistra / Always specify if you need the waste hole on the right or on the left side
Position des Anchluss der Badewanne eingeben (rechts oder links) / Préciser toujours si avec trou d'écoulement à droite ou à gauche / Просьба всегда указывать расположение слива в ванне: справа или слева.

Lz. / Pz. = larghezza e profondità vasca comprensive di zoccolo
Lenght and depth skirting included / Breite und Tiefe der Badewanne komplett mit Sockel / Largeur et profondeur de la baignoire avec le socle / Ширина и глубина ванной включают цоколь

Vasca "Aurélië" rivestita con pannelli laccati e marmo perimetrale bordo vasca, completa di: telaio di sostegno, colonna di scarico, isolamento acustico e pedana laccata.

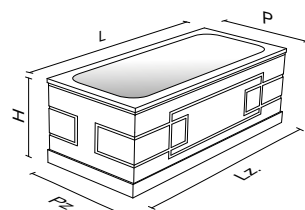
"Aurélië" bathtub coated with lacquered panels and with marble edge, complete with: Support frame, plumbing column, sound-proofing and lacquered plinth / Badewanne „Aurélië“ mit lackierten Paneelen und Marmor am Wannenrand ausgestattet mit: Rahmen, Ablauf, Schallsolierung und lackiertem Podest / Baignoire "Aurélië" revêtue avec des panneaux laqués et avec bords en marbre. Fourni de estrade en coloris noir, structure de support, colonne d'évacuation, système d'isolation acoustique / Ванна Aurélië облицована лакированными панелями и мрамором по периметру края ванны; в комплекте с опорным каркасом, сливом, акустической изоляцией и лакированным поддоном.

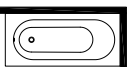
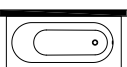
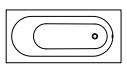

Top / Top / Abdeckplatten / Plateau / Столешница	Dimensioni / Dimension / Maße / Dimension / Размеры	Codice / Code / Artikel / Code / Код	Prezzo / Price / Preis / Prix / Цена								
			Marmi / Marbles / Marbres / Marmorplatten / Мрамор								
			LBC	LEL	LLF	LNA	LMB	LBS	LCO		
			BIANCO CARRARA	EMPERADOR LIGHT	LASA FANTASTICO	NERO ASSOLUTO	MISTIC BROWN	BIANCO STATUARIO	CALACATTA ORO		
			LMQ	LED	LBN						
			NERO MARQUINIA	EMPERADOR DARK	BARDIGLIO NUVOLATO						
	L 185 P 85 Sp. 2	Lz 185 Pz 87 H 67	CR	0LTV1SLCR_	8.995	9.764	12.984	13.055	13.603	17.279	20.020
1 lato / 1 side 1 Seite / 1 côté 1 сторона		kg 223 1,96 m³	OR	0LTV1SLOR_	9.354	10.122	13.501	13.414	14.160	17.636	20.378
	L 185 P 85 Sp. 2	Lz 187 Pz 87 H 67	CR	0LTV2SDCR_	9.949	10.716	13.927	14.007	14.553	18.231	20.973
2 lati dx / 2 sides rh 2 Seiten rechts / 2 côtés droite / 2 панели правые		kg 226 1,96 m³	OR	0LTV2SDOR_	10.347	11.116	14.480	14.406	15.149	18.629	21.370
	L 185 P 85 Sp. 2	Lz 187 Pz 87 H 67	CR	0LTV2SSCR_	9.949	10.716	13.927	14.007	14.553	18.231	20.973
2 lati sx / 2 sides lh 2 Seiten links / 2 côtés gauche / 2 панели левые		kg 229 1,96 m³	OR	0LTV2SSOR_	10.347	11.116	14.480	14.406	15.149	18.629	21.370
	L 185 P 85 Sp. 2	Lz 189 Pz 87 H 67	CR	0LTV3SSCR_	10.901	11.670	14.956	14.960	15.578	19.184	21.927
3 lati / 3 sides 3 Seiten / 3 côtés 3 стороны		kg 232 1,96 m³	OR	0LTV3SSOR_	11.339	12.108	15.566	15.399	16.218	19.621	22.363
	L 185 P 85 Sp. 2	Lz 189 Pz 89 H 67	CR	0LTV180CR_	12.816	13.583	17.053	16.873	17.677	21.097	23.840
4 lati / 4 sides 4 Seiten / 4 côtés 4 стороны		kg 238 1,96 m³	OR	0LTV180OR_	13.371	14.151	17.733	17.428	18.401	21.651	24.395

Vasche

Bathtubs / Badewannen / Baignoires / Ванны





Indicare sempre la posizione dello scarico della vasca: destra o sinistra / Always specify if you need the waste hole on the right or on the left side
Position des Anchluss der Badewanne eingeben (rechts oder links) / Préciser toujours si avec trou d'écoulement à droite ou à gauche / Просьба всегда указывать расположение слива в ванне: справа или слева.

Lz. / Pz. = larghezza e profondità vasca comprensive di zoccolo
Lenght and depth skirting included / Breite und Tiefe der Badewanne komplett mit Sockel / Largeur et profondeur de la baignoire avec le socle / Ширина и глубина ванной включают цоколь

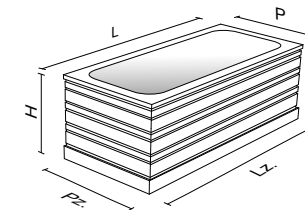
Vasca Tiffany rivestita con pannelli laccati e marmo perimetrale bordo vasca, completa di: telaio di sostegno, colonna di scarico, isolamento acustico e pedana laccata.

Tiffany bathtub coated with lacquered panels and with marble edge, complete with: Support frame, plumbing column, sound-proofing and lacquered plinth / Badewanne Tiffany mit lackierten Paneelen und Marmor am Wannenrand ausgestattet mit: Rahmen, Ablauf, Schallsolierung und lackiertem Podest / Baignoire "Tiffany" revêtue avec des panneaux laqués et avec bords en marbre. Fourni de estrade en coloris noir, structure de support, colonne d'évacuation, système d'isolation acoustique / Ванна Tiffany облицована лакированными панелями и мрамором по периметру края ванны; в комплекте с опорным каркасом, сливом, акустической изоляцией и лакированным поддоном.



Top / Top / Abdeckplatten / Plateau / Столешница	Dimensioni / Dimension / Maße / Dimension / Размеры	Codice / Code / Artikel / Code / Код	Prezzo / Price / Preis / Prix / Цена								
			Marmi / Marbles / Marbres / Marmorplatten / Мрамор								
			LBC	LEL	LLF	LNA	LMB	LBS	LCO		
			BIANCO CARRARA	EMPERADOR LIGHT	LASA FANTASTICO	NERO ASSOLUTO	MISTIC BROWN	BIANCO STATUARIO	CALACATTA ORO		
			LMQ	LED	LBN						
			NERO MARQUINIA	EMPERADOR DARK	BARDIGLIO NUVOLATO						
	L 185 P 85 Sp. 2	Lz 185 Pz 87 H 67	CR	0LTV1SLCR_	8.995	9.764	12.984	13.055	13.603	17.279	20.020
1 lato / 1 side 1 Seite / 1 côté 1 сторона		kg 223 1,96 m³	OR	0LTV1SLOR_	9.354	10.122	13.501	13.414	14.160	17.636	20.378
	L 185 P 85 Sp. 2	Lz 187 Pz 87 H 67	CR	0LTV2SDCR_	9.949	10.716	13.927	14.007	14.553	18.231	20.973
2 lati dx / 2 sides rh 2 Seiten rechts / 2 côtés droite / 2 панели правые		kg 226 1,96 m³	OR	0LTV2SDOR_	10.347	11.116	14.480	14.406	15.149	18.629	21.370
	L 185 P 85 Sp. 2	Lz 187 Pz 87 H 67	CR	0LTV2SSCR_	9.949	10.716	13.927	14.007	14.553	18.231	20.973
2 lati sx / 2 sides lh 2 Seiten links / 2 côtés gauche / 2 панели левые		kg 229 1,96 m³	OR	0LTV2SSOR_	10.347	11.116	14.480	14.406	15.149	18.629	21.370
	L 185 P 85 Sp. 2	Lz 189 Pz 87 H 67	CR	0LTV3SSCR_	10.901	11.670	14.956	14.960	15.578	19.184	21.927
3 lati / 3 sides 3 Seiten / 3 côtés 3 стороны		kg 232 1,96 m³	OR	0LTV3SSOR_	11.339	12.108	15.566	15.399	16.218	19.621	22.363
	L 185 P 85 Sp. 2	Lz 189 Pz 89 H 67	CR	0LTV180CR_	12.816	13.583	17.053	16.873	17.677	21.097	23.840
4 lati / 4 sides 4 Seiten / 4 côtés 4 стороны		kg 238 1,96 m³	OR	0LTV180OR_	13.371	14.151	17.733	17.428	18.401	21.651	24.395

Note importanti sulle vasche

Important remarks about bathtubs / Wichtige Hinweise über die Badevannen

Notes importantes pour les baignoires / Важная информация по ванным

IT

Prima del montaggio è necessario verificare che i prodotti siano integri e privi di danni.

Dopo l'installazione, il produttore non si assume più la responsabilità di eventuali vizi apparenti.

Utilizzare soltanto silicone per sanitari.

Assicurarsi che il kit piedi della vasca sia libero e non fissato a terra.

MATERIALE
Questa vasca da bagno è prodotta in un materiale sintetico di alta qualità, colorato in tutto il suo spessore e caratterizzato da una superficie dura.

MANUTENZIONE

Pulizia

La vasca da bagno mantiene al meglio le sue qualità estetiche, se la pulite regolarmente con un detergente fluido universale (Andy, Ajax, o simili) ed una spugna o una spazzola morbida.

Rimozione di macchie difficili

Le macchie più ostinate possono essere rimosse con una spugna ed un detergente liquido abrasivo (come Cif, Jif), diluito con acqua. Non usate altri detergenti abrasivi! Per sciogliere le macchie di calcare, vi consigliamo di usare una soluzione di aceto o acido citrico.

Resistenza alle sostanze chimiche di uso domestico

La superficie delle vasca da bagno resiste perfettamente all'azione di tutte le sostanze chimiche di comune uso domestico.

UK

Please check that all products are present and undamaged before commencing installation.

We will not be held responsible for visible defects after the product is installed.

Use sanitary silicon only.

Be sure that the support feet of the bathtub can move freely and are not fixated to the floor.

MATERIALS
This bath is made of quality synthetic material, coloured throughout and has a hard surface.

MAINTENANCE
Cleaning
Your bath will look at its best if you give it a regular rub over with a liquid detergent (Sunlight Lemon, Squezy) and a sponge or soft brush. For cleaning bathtubs with a matt finish, please rinse with soap and plenty of water.

Removing obstinate spots

Obstinate spots can be removed with a sponge and a liquid scouring agent (such as Jif) diluted with water. Do not use another scouring agent. Chalk spots are best removed with a vinegar solution.

Proof against household chemicals

Surface baths easily withstand all normal chemicals used in the household.

DE

Bitte prüfen Sie vor der Montage die Produkte auf Schäden und Vollständigkeit.

Offensichtliche Mängel können nach der Installation nicht mehrü bernommen werden. Nur Sanitärsilikon verwenden.

Achten sie darauf das die Fuße frei stehen und nicht an den Fuß boden fixiert werden.

MATERIAL
Diese Badewanne besteht aus ainem bewährten, soliden, durchgefärbten Material.

WARTUNG UND PFLEGE
Reinigung
Ihre Badewanne bleibt jahrelang schön, wenn Sie sie regelmäßig mit flüssigem Spülmittel (Sunlight Citrus, Lux, Solo) und Schwamm oder weicher Bürste reinigen.

Entfernung hartn äckiger Verschmutzungen

Hartnäckige Verschmutzungen lassen sich mit einem Schwamm und einem flüssigen Reinigungsmittel verdünntmit Wasser entfernen (zum Beispiel Viss, Cif, Vif).

Keine andere Scheuermittel verwenden! Zur Beseitigung von Kalkablagerung verwendet man am besten eine Essiglösung.

Beständigkeit gegen Haushaltchemikalien

Die Oberfläche der Badewanne ist gegen alle handelsüblichen Chemikalien beständig.

DE

Veuillez contrôler avant le montage que le produit est bien complet et en parfaitétat.

Les dé fauts manifestes ne pourront plusê tre pris en considération après installation de l'appareil.

N'utiliser que du siliconeàusage sanitaire.

Faites attention que les pieds ne sont pas fixés au sol.

MATÉRIAU
La baignoire est fabriquée dans un matériau de synthèse de haute qualité, coloré dans la masse etprésentant une surface extrêmement dure.

ENTRETIEN
Nettoyage
Pour conserver toute la beauté de votre baignoire, nettoyez-la régulièrement avec un nettoyant liquide (Soleil Citron, Lux, Sunlight, Mr. Propre, Clean ou autre) et une éponge ou une brosse douce. Si vous avez une baignoire dans une finition mate, rincezla avec du savon et beaucoup d'eau.

Nettoyage des taches tenaces

Les taches tenaces pourront être enlevé es àl'aide d'une éponge trempée dans un abrasif liquide (tel que Cif, Vif), dilué toutefois dans un peu d'eau.

N'utilisez jamais d'autre type de produit abrasif!

Pour enlever les taches de calcaire, utilisez une solution vinaigrée.

Résistance aux produits chimiques ménagers

La surfacede la baignoire offren une résistance totale à tous les produits chimiques ménagers habituels, qui nepeuvent pas en attaquer la surface.

RU

До монтажа нужно убедиться в отсутствии дефектов у данного изделия После установки производитель не несет ответственность за возможные очевидные дефекты.

При монтаже необходимо использовать только силикон для санитарных изделий. Убедитесь в том, что ножки ванны не прикреплены к напольной поверхности.

МАТЕРИАЛ
Ванна изготовлена из синтетического материала высокого качества, окрашенного по всей толщине, с характерной жесткой поверхностью.

ТЕХНИЧЕСКОЕ ОБСЛУЖИВАНИЕ
Уборка
Ванна сохранит свои эстетические характеристики при регулярной уборке с использованием универсальных жидких моющих средств (Andy, Ajax, и др.), губки или мягкой щетки.

Удаление сильного загрязнения

Стойкие пятна можно удалить с использованием жидкого абразивного моющего средства (Cif, Jif), растворенного в воде.

Не используйте другие абразивные средства!

Для удаления пятен известкового налета используйте уксус или лимонную кислоту.

Устойчивость к воздействию бытовых химических веществ

Поверхность ванны устойчива к воздействию обычных бытовых химических веществ.

RUBINETTI

Taps / Armaturen / Robinets / Смесители

Finiture pomelli

Handle finishings / Ausführung der Griffe / Finition des poignées
Отделка ручек для смесителей

Collezione Charlotte

Charlotte collection / Collection Charlotte / Kollektion Charlotte / Коллекция Charlotte



Pomelli disponibili in cristallo in finitura ambra, nero e trasparente

Glass handles available in amber, black and transparent finishing.
Griffe aus Glas in den Ausführungen: Bernstein, Schwarz und transparent.
Poignées disponibles en cristal en finition ambre, noir et transparent.
Ручки для смесителей доступны в янтарной, черной и прозрачной отделках.

Collezione Venice

Venice collection / Collection Venice / Kollektion Venice / Коллекция Venice



Pomelli in cristallo di Murano realizzati a mano in tutte le fasi di lavorazione (molatura, acidatura e lucidatura)

The handles in Murano glass are entirely hand-made (grinding, etching and polishing process).
Die Griffen aus Muranoglass werden per Handarbeit realisiert.
Les poignées des robinets en cristal de Murano sont réalisés à la main pendant l'entière procédure de fabrication (meulage, acidage et polissage).
Ручки из муранского стекла изготовлены вручную на всех стадиях обработки (шлифование, травление и полирование)

Collezione Fortuny

Fortuny collection / Collection Fortuny / Kollektion Fortuny / Коллекция Fortuny



Pomelli in cristallo di Murano realizzati a mano in tutte le fasi di lavorazione (molatura, acidatura e lucidatura)

The handles in Murano glass are entirely hand-made (grinding, etching and polishing process).
Die Griffen aus Muranoglass werden per Handarbeit realisiert.
Les poignées des robinets en cristal de Murano sont réalisés à la main pendant l'entière procédure de fabrication (meulage, acidage et polissage).
Ручки из муранского стекла изготовлены вручную на всех стадиях обработки (шлифование, травление и полирование)

Collezione Seahorse

Seahorse collection / Collection Seahorse / Kollektion Seahorse / Коллекция Seahorse



Pomelli in cristallo di Murano realizzati a mano in tutte le fasi di lavorazione (molatura, acidatura e lucidatura)

The handles in Murano glass are entirely hand-made (grinding, etching and polishing process).
Die Griffen aus Muranoglass werden per Handarbeit realisiert.
Les poignées des robinets en cristal de Murano sont réalisés à la main pendant l'entière procédure de fabrication (meulage, acidage et polissage).
Ручки из муранского стекла изготовлены вручную на всех стадиях обработки (шлифование, травление и полирование)

Collezione Charlotte

Charlotte collection / Collection Charlotte / Kollektion Charlotte / Коллекция Charlotte

CR = Finitura cromo / Chrome finish / Ausführung Chrom / Finition Chrome / Отделка хром
OR = Finitura oro / Gold finish / Ausführung Gold / Finition doré / Отделка золото

гальваническим способом согласно европейским стандартам, отполированы также вручную, оснащены керамическим винтом. (по умолчанию).

Le parti in metallo dei rubinetti sono realizzate in ottone trattato manualmente in galvanica secondo le normative europee. Ogni rubinetto viene lucidato a mano ed è dotato di vitone in ceramica / Metal parts of the faucets are manually brass-plated following European rules. They are hand-polished, with screw in ceramic / Metallteile der Armaturen aus Messing galvanisch realisiert und den europäischen Normen entsprechend. Per Hand poliert mit Keramikschraube / Les parties métalliques des robinets sont réalisées en laiton traité manuellement en galvanique selon les réglementations européennes. Chaque robinet vient poli à la main et fourni de vis en céramique / Металлические части смесителей изготовлены из латуни, обработанной вручную

Pomelli in cristallo di Murano realizzati a mano in tutte le fasi di lavorazione (molatura, acidatura e lucidatura) / The handles in Murano glass are entirely hand-made (grinding, etching and polishing process) / Die Griffen aus Muranoglass werden per Handarbeit realisiert / Les poignées des robinets en cristal de Murano sont réalisés à la main pendant l'entière procédure de fabrication (meulage, acidage et polissage) / Ручки из муранского стекла изготовлены вручную на всех стадиях обработки (шлифование, травление и полирование)

CHARLOTTE - Gruppo rubinetteria "Charlotte" 3 fori senza piletta e salterello. Pomello in cristallo Ambra.

Charlotte - 3 holes basin faucet without pop-up drain and waste. Handle in amber glass.
Charlotte - Dreiloch Waschtischarmatur ohne Ablaufgarnitur und Ventilkegel. Griff aus Bernsteinglas.
Robinetteria "Charlotte" 3 trous sans bonde et tirette. Manettes en cristal Ambra / Смеситель «Charlotte» на 3 отверстия без пробки слива и без рычага. Ручка для смесителя из хрустала в янтарной отделке. Ручка для смесителя из хрустала в янтарной отделке

Codice / Code / Artikel / Code / Код
Prezzo / Price / Preis / Prix / Цена

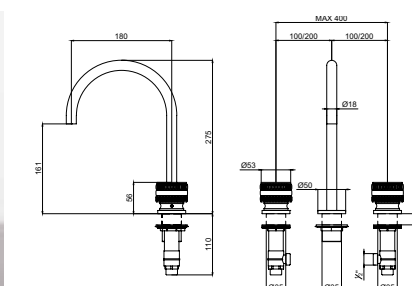

3 kg
0,011 m³
CR 000RBCA082COCR **2.031**
OR 000RBCA082COOR **2.308**

CHARLOTTE - Gruppo rubinetteria "Charlotte" 3 fori senza piletta e salterello. Pomello in cristallo Nero.

Charlotte - 3 holes basin faucet without pop-up drain and waste. Handle in black glass. / Charlotte - Dreiloch Waschtischarmatur ohne Ablaufgarnitur und Ventilkegel. Griff aus schwarzem Glas. / Robinetteria "Charlotte" 3 trous sans bonde et tirette. Manettes en cristal noir / Смеситель «Charlotte» на 3 отверстия без пробки слива и без рычага. Ручка для смесителя из хрустала в черной отделке.

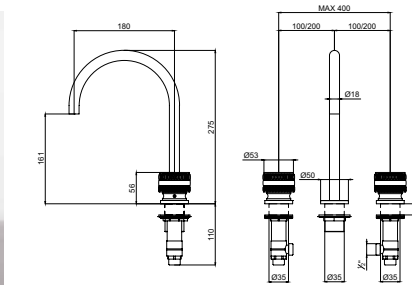

3 kg
0,011 m³
CR 000RBCA082CBCR **2.031**
OR 000RBCA082CBOR **2.308**

CHARLOTTE - Gruppo rubinetteria "Charlotte" 3 fori senza piletta e salterello. Pomello in cristallo trasparente.

Charlotte - 3 holes basin faucet without pop-up drain and waste. Handle in transparent glass / Charlotte - Dreiloch Waschtischarmatur ohne Ablaufgarnitur und Ventilkegel. Griff aus transparentem Glas / Robinetteria "Charlotte" 3 trous sans bonde et tirette. Manettes en cristal transparent / Смеситель «Charlotte» на 3 отверстия без пробки слива и без рычага. Ручка для смесителя из хрустала в прозрачной отделке.

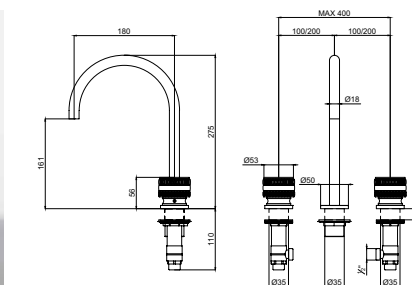

3 kg
0,011 m³
CR 000RBCA082CTCR **2.031**
OR 000RBCA082CTOR **2.308**

Collezione Charlotte

Charlotte collection / Collection Charlotte / Kollektion Charlotte / Коллекция Charlotte

CR = Finitura cromo / Chrome finish / Ausführung Chrom / Finition Chrome / Отделка хром
OR = Finitura oro / Gold finish / Ausführung Gold / Finition doré / Отделка золото

гальваническим способом согласно европейским стандартам, отполированы также вручную, оснащены керамическим винтом. (по умолчанию).

Le parti in metallo dei rubinetti sono realizzate in ottone trattato manualmente in galvanica secondo le normative europee. Ogni rubinetto viene lucidato a mano ed è dotato di vitone in ceramica / Metal parts of the faucets are manually brass-plated following European rules. They are hand-polished, with screw in ceramic / Metallteile der Armaturen aus Messing galvanisch realisiert und den europäischen Normen entsprechend. Per Hand poliert mit Keramikschraube / Les parties métalliques des robinets sont réalisées en laiton traité manuellement en galvanique selon les réglementations européennes. Chaque robinet vient poli à la main et fourni de vis en céramique / Металлические части смесителей изготовлены из латуни, обработанной вручную

Miscelatore bidet monocomando senza salterello e scarico

Single-lever bidet mixer without pop-up waste and drain / 1-Loch Bidetarmatur ohne Ablaufgarnitur und Ventilkegel
 Mitigeur monocommande pour bidet sans tiret et vidage / Монокомандный смеситель для биде без донного клапана и слива

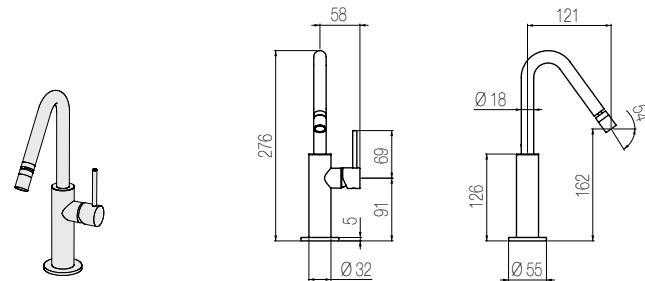

Codice / Code / Artikel / Code / Код
Prezzo / Price / Preis / Prix / Цена

CR 000RBCA0020CR **388**
OR 000RBCA0020OR **636**

Miscelatore doccia termostatico ad incasso con deviatore rotativo a due vie

Recessed thermostatic shower mixer with two-way rotating diverter
 Duschbatterie mit Thermostat und Umstellung
 Mitigeur thermostatique de douche intégré avec inverseur
 Смеситель для душа с термостатом, встроенный, с вращающимся переключателем на 2 выхода

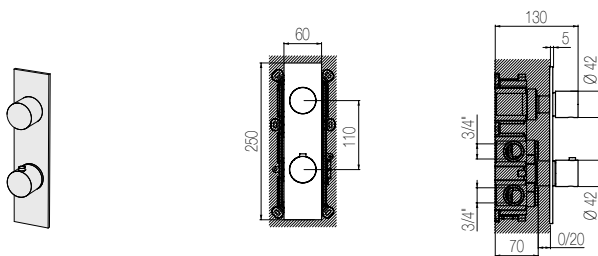

> parte esterna / exposed part
 Aussenteil / partie externe / внешняя часть

CR 000RBCA0076CR **492**
OR 000RBCA0076OR **787**

> parte incasso / recessed part
 Umstellung / partie murale à encastrer / встраиваемая часть

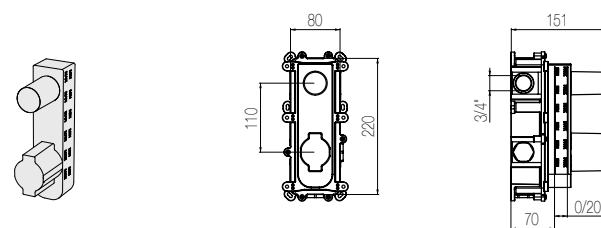

CR 000RBCA0077CR **722**
OR 000RBCA0077OR **1.156**

Collezione Charlotte

Charlotte collection / Collection Charlotte / Kollektion Charlotte / Коллекция Charlotte

CR = Finitura cromo / Chrome finish / Ausführung Chrom / Finition Chrome / Отделка хром
OR = Finitura oro / Gold finish / Ausführung Gold / Finition doré / Отделка золото

гальваническим способом согласно европейским стандартам, отполированы также вручную, оснащены керамическим винтом. (по умолчанию).

Le parti in metallo dei rubinetti sono realizzate in ottone trattato manualmente in galvanica secondo le normative europee. Ogni rubinetto viene lucidato a mano ed è dotato di vitone in ceramica / Metal parts of the faucets are manually brass-plated following European rules. They are hand-polished, with screw in ceramic / Metallteile der Armaturen aus Messing galvanisch realisiert und den europäischen Normen entsprechend. Per Hand poliert mit Keramikschraube / Les parties métalliques des robinets sont réalisées en laiton traité manuellement en galvanique selon les réglementations européennes. Chaque robinet vient poli à la main et fourni de vis en céramique / Металлические части смесителей изготовлены из латуни, обработанной вручную

Gruppo vasca orizzontale ad incasso formato da miscelatore termostatico, bocca di erogazione fissa, due rubinetti di arresto, presa acqua con supporto, doccetta e flessibile da 150 cm

Wall mounted horizontal bath tap set provided with thermostatic mixer, fixed spout, two opening and closing valves, water intake with support, hand shower and 150 cm flexible hose / Eingebaute horizontale Wannenbatterie bestehend aus Thermostatmischer, festem Auslauf, zwei Absperrhähne, Handbrause mit Halterung und 150 cm flexiblem Schlauch / Groupe robinet à encastrer pour baignoire composé par le mitigeur thermostatique, le bec fixe, 2 robinets d'arrêt, prise d'eau et avec flexible de douche de 150cm.
 Встраиваемый на гориз. поверхность смеситель для ванной, в комплекте: термостатический смеситель, фиксированный излив, два запорных клапана, подключение воды с опорой, ручной душ и гибкий шланг длиной 150 см.

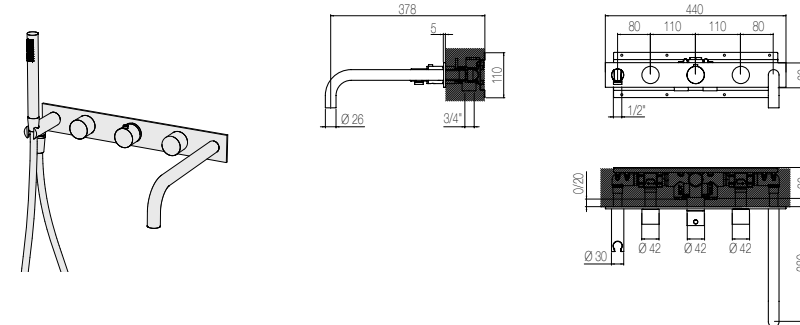

> parte esterna / exposed part
 Aussenteil / partie externe / внешняя часть

CR 000RBCA0046CR **1.000**
OR 000RBCA0046OR **1.599**



> parte incasso / recessed part
 Umstellung / partie murale à encastrer / встраиваемая часть

CR 000RBCA0047CR **1.205**
OR 000RBCA0047OR **1.927**

Collezione Charlotte

Charlotte collection / Collection Charlotte / Kollektion Charlotte / Коллекция Charlotte

CR = Finitura cromo / Chrome finish / Ausführung Chrom / Finition Chrome / Отделка хром
OR = Finitura oro / Gold finish / Ausführung Gold / Finition doré / Отделка золото

гальваническим способом согласно европейским стандартам, отполированы также вручную, оснащены керамическим винтом. (по умолчанию).

Le parti in metallo dei rubinetti sono realizzate in ottone trattato manualmente in galvanica secondo le normative europee. Ogni rubinetto viene lucidato a mano ed è dotato di vitone in ceramica / Metal parts of the faucets are manually brass-plated following European rules. They are hand-polished, with screw in ceramic / Metallteile der Armaturen aus Messing galvanisch realisiert und den europäischen Normen entsprechend. Per Hand poliert mit Keramikschraube / Les parties métalliques des robinets sont réalisées en laiton traité manuellement en galvanique selon les réglementations européennes. Chaque robinet vient poli à la main et fourni de vis en céramique / Металлические части смесителей изготовлены из латуни, обработанной вручную

Gruppo bordo vasca a 2 fori comprensivo di comando miscelatore e canna

2-hole deck-mounted bath tap set provided with mixer and spout
 2-Loch Wannrandbatterie mit Mischer und Auslauf

Groupe robinetterie bord baignoire 2 trous avec commande mitigeur et bec

Смеситель для ванны с 2 отверстиями в комплекте: управление смесителем и излив

Codice / Code / Artikel /
Code / Код

Prezzo /
Price / Preis /
Prix / Цена

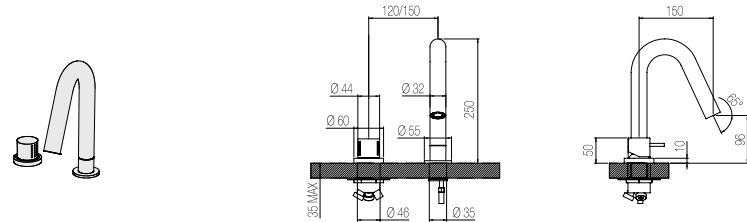

CR 000RBCA0042CR **582**

OR 000RBCA0042OR **931**

Gruppo bordo vasca a 3 fori comprensivo di comando miscelatore, comando deviatore a due vie e doccetta in abs

3-hole deck-mounted bath tap set provided with mixer, two-way diverter and ABS hand shower
 3-Loch Wannrandbatterie mit Mischer, Zweibege-Umstellung und ABS-Handbrause.

Groupe robinetterie bord baignoire 3 trous avec commande mitigeur, inverseur 2 positions, et douchette en ABS.

Смеситель для ванны с 3 отверстиями в комплекте: управление смесителем, переключатель с двумя выходами и ручной душ ABS из пластика

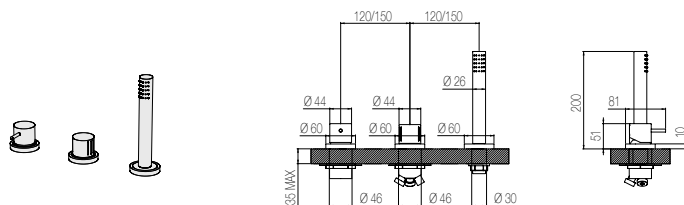

CR 000RBCA0043CR **820**

OR 000RBCA0043OR **1.312**

Gruppo bordo vasca a 4 fori comprensivo di comando miscelatore, comando deviatore a due vie, bocca di erogazione girevole e doccetta in abs

4-hole deck-mounted bath tap provided with mixer, two-way diverter, swivel spout and ABS hand shower

4-Loch Wannrandbatterie mit Mischer, Zweibege-Umstellung, drehbarer Auslauf und ABS-Handbrause

Groupe robinetterie bord baignoire 4 trous avec commande mitigeur, inverseur 2 positions, bec tournant et douchette en ABS

Смеситель для ванны с 4 отверстиями в комплекте: управление смесителем, переключатель с двумя выходами, вращающийся излив и ручной душ ABS из пластика

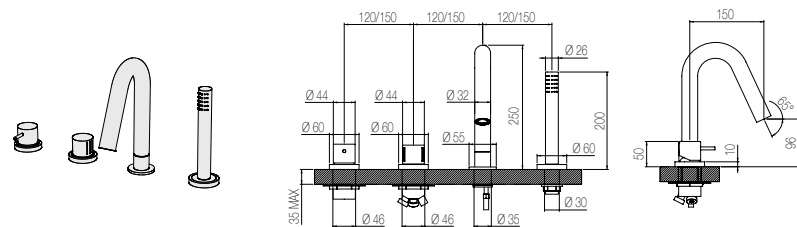

CR 000RBCA0044CR **1.078**

OR 000RBCA0044OR **1.726**

Collezione Charlotte

Charlotte collection / Collection Charlotte / Kollektion Charlotte / Коллекция Charlotte

CR = Finitura cromo / Chrome finish / Ausführung Chrom / Finition Chrome / Отделка хром
OR = Finitura oro / Gold finish / Ausführung Gold / Finition doré / Отделка золото

гальваническим способом согласно европейским стандартам, отполированы также вручную, оснащены керамическим винтом. (по умолчанию).

Le parti in metallo dei rubinetti sono realizzate in ottone trattato manualmente in galvanica secondo le normative europee. Ogni rubinetto viene lucidato a mano ed è dotato di vitone in ceramica / Metal parts of the faucets are manually brass-plated following European rules. They are hand-polished, with screw in ceramic / Metallteile der Armaturen aus Messing galvanisch realisiert und den europäischen Normen entsprechend. Per Hand poliert mit Keramikschraube / Les parties métalliques des robinets sont réalisées en laiton traité manuellement en galvanique selon les réglementations européennes. Chaque robinet vient poli à la main et fourni de vis en céramique / Металлические части смесителей изготовлены из латуни, обработанной вручную

Piantana per vasca con deviatore, flessibile e doccetta in abs

Floor-standing bath tap with diverter, flexible hose and ABS hand shower

Wannenbatterie zur Standmontage mit Umstellung, flexiblem Schlauch und ABS-Handbrause

Robinetterie de baignoire au sol avec inverseur, avec flexible et douchette en ABS

Напольный смеситель для ванной в комплекте: гибкий переключатель и ручной душ ABS

Codice / Code / Artikel /
Code / Код

Prezzo /
Price / Preis /
Prix / Цена

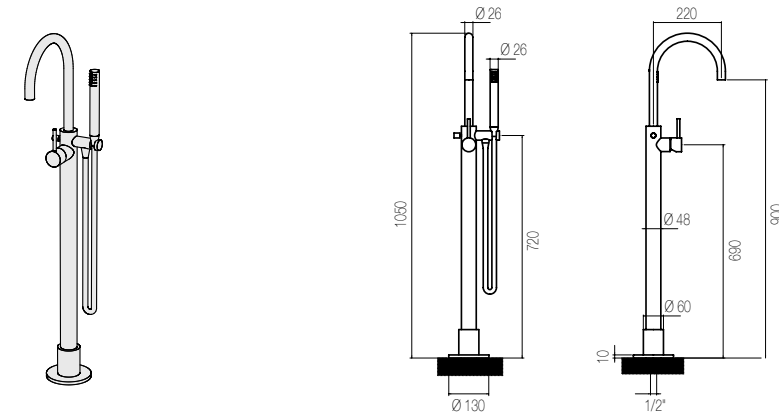

CR 000RBCA002CR **2.304**

OR 000RBCA002OR **3.690**

Soffione in acciaio inox diametro 325 mm ispezionabile

Inspectable 325 mm diam. shower head in stainless steel

Edelstahl-Duschkopf D. 325 mm inspizierbar

Pomme de douche inspectable 325mm en acier inox

Душевая головка из нержавеющей стали INOX диаметром 325 мм (открывается для проверки)

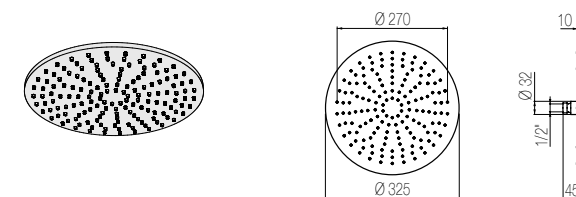

CR 000RBCA0215CR **361**

OR 000RBCA0215OR **574**

Collezione Charlotte

Charlotte collection / Collection Charlotte / Kollektion Charlotte / Коллекция Charlotte

CR = Finitura cromo / Chrome finish / Ausführung Chrom / Finition Chrome / Отделка хром
OR = Finitura oro / Gold finish / Ausführung Gold / Finition doré / Отделка золото

гальваническим способом согласно европейским стандартам, отполированы также вручную, оснащены керамическим винтом. (по умолчанию).

Le parti in metallo dei rubinetti sono realizzate in ottone trattato manualmente in galvanica secondo le normative europee. Ogni rubinetto viene lucidato a mano ed è dotato di vitone in ceramica / Metal parts of the faucets are manually brass-plated following European rules. They are hand-polished, with screw in ceramic / Metallteile der Armaturen aus Messing galvanisch realisiert und den europäischen Normen entsprechend. Per Hand poliert mit Keramikschraube / Les parties métalliques des robinets sont réalisées en laiton traité manuellement en galvanique selon les réglementations européennes. Chaque robinet vient poli à la main et fourni de vis en céramique / Металлические части смесителей изготовлены из латуни, обработанной вручную

Braccio doccia

Shower arm
 Stange des Duschkopfes
 Bras de douche
 Кронштейн для душевой лейки

Codice / Code / Artikel / Code / Код
Prezzo / Price / Preis / Prix / Цена

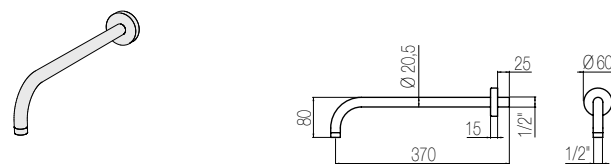

CR 000RBCA0710CR **90**
OR 000RBCA0710OR **144**

Kit di rinforzo per braccio doccia

Reinforcement kit for shower arm
 Verstärkungsset für die Stange des Duschkopfes
 Renforcement pour bras de douche
 Комплект крепления для кронштейна душевой лейки

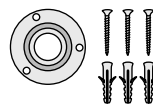

000RBCA0711CR **23**

Asta saliscendi

Shower slide rail
 Wandgleitstange
 Barre de douche
 Направляющая для душа

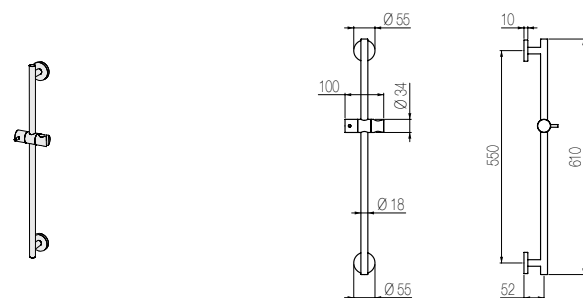

CR 000RBCA1100CR **98**
OR 000RBCA1100OR **246**

Collezione Charlotte

Charlotte collection / Collection Charlotte / Kollektion Charlotte / Коллекция Charlotte

CR = Finitura cromo / Chrome finish / Ausführung Chrom / Finition Chrome / Отделка хром
OR = Finitura oro / Gold finish / Ausführung Gold / Finition doré / Отделка золото

гальваническим способом согласно европейским стандартам, отполированы также вручную, оснащены керамическим винтом. (по умолчанию).

Le parti in metallo dei rubinetti sono realizzate in ottone trattato manualmente in galvanica secondo le normative europee. Ogni rubinetto viene lucidato a mano ed è dotato di vitone in ceramica / Metal parts of the faucets are manually brass-plated following European rules. They are hand-polished, with screw in ceramic / Metallteile der Armaturen aus Messing galvanisch realisiert und den europäischen Normen entsprechend. Per Hand poliert mit Keramikschraube / Les parties métalliques des robinets sont réalisées en laiton traité manuellement en galvanique selon les réglementations européennes. Chaque robinet vient poli à la main et fourni de vis en céramique / Металлические части смесителей изготовлены из латуни, обработанной вручную

Doccetta monogetto in ottone

Brass single-jet hand shower
 Single-Jet-Handbrause aus Messing
 Douchette monojet en laiton
 Латунный одноструйный ручной душ

Codice / Code / Artikel / Code / Код
Prezzo / Price / Preis / Prix / Цена



CR 000RBCA0300CR **74**
OR 000RBCA0300OR **160**

Presa acqua tonda con supporto

Round water intake with support
 Runde Wasserentnahme mit Halterung
 Prise d'eau ronde avec support
 Выход для воды круглый с опорой

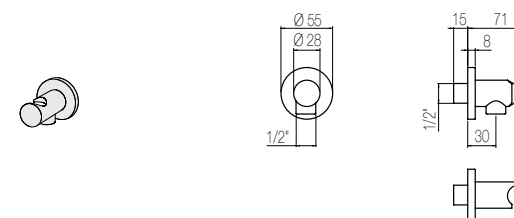

CR 000RBCA0520CR **94**
OR 000RBCA0520OR **148**

Flessibile da 150 cm

150 cm long flexible hose
 Flexibler Schlauch 150 cm
 Flexible de 150cm
 Гибкий на 150 см



CR 000RBCA0530CR **45**
OR 000RBCA0530OR **74**

Collezione Charlotte

Charlotte collection / Collection Charlotte / Kollektion Charlotte / Коллекция Charlotte

CR = Finitura cromo / Chrome finish / Ausführung Chrom / Finition Chrome / Отделка хром
OR = Finitura oro / Gold finish / Ausführung Gold / Finition doré / Отделка золото

гальваническим способом согласно европейским стандартам, отполированы также вручную, оснащены керамическим винтом. (по умолчанию).

Le parti in metallo dei rubinetti sono realizzate in ottone trattato manualmente in galvanica secondo le normative europee. Ogni rubinetto viene lucidato a mano ed è dotato di vitone in ceramica / Metal parts of the faucets are manually brass-plated following European rules. They are hand-polished, with screw in ceramic / Metallteile der Armaturen aus Messing galvanisch realisiert und den europäischen Normen entsprechend. Per Hand poliert mit Keramikschräube / Les parties métalliques des robinets sont réalisées en laiton traité manuellement en galvanique selon les réglementations européennes. Chaque robinet vient poli à la main et fourni de vis en céramique / Металлические части смесителей изготовлены из латуни, обработанной вручную

Doccetta igienica

Douche Bidet Kit
 Handbrause
 Douchette hygiénique
 Гигиенический душ

Codice / Code / Artikel /
 Code / Код

Prezzo /
 Price / Preis /
 Prix / Цена

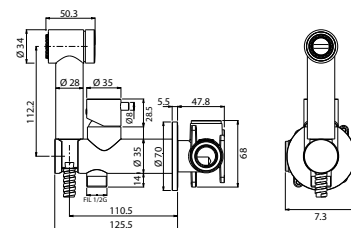

0 kg	CR	000RBDB140CR	614
0,010 m ³	OR	000RBDB140OR	864

Collezione Venice

Venice collection / Collection Venice / Kollektion Venice / Коллекция Venice

CR = Finitura cromo / Chrome finish / Ausführung Chrom / Finition Chrome / Отделка хром
OR = Finitura oro / Gold finish / Ausführung Gold / Finition doré / Отделка золото

гальваническим способом согласно европейским стандартам, отполированы также вручную, оснащены керамическим винтом. (по умолчанию).

Le parti in metallo dei rubinetti sono realizzate in ottone trattato manualmente in galvanica secondo le normative europee. Ogni rubinetto viene lucidato a mano ed è dotato di vitone in ceramica / Metal parts of the faucets are manually brass-plated following European rules. They are hand-polished, with screw in ceramic / Metallteile der Armaturen aus Messing galvanisch realisiert und den europäischen Normen entsprechend. Per Hand poliert mit Keramikschräube / Les parties métalliques des robinets sont réalisées en laiton traité manuellement en galvanique selon les réglementations européennes. Chaque robinet vient poli à la main et fourni de vis en céramique / Металлические части смесителей изготовлены из латуни, обработанной вручную

Pomelli in cristallo di Murano realizzati a mano in tutte le fasi di lavorazione (molatura, acidatura e lucidatura) / The handles in Murano glass are entirely hand-made (grinding, etching and polishing process) / Die Griffen aus Muranoglass werden per Handarbeit realisiert / Les poignées des robinets en cristal de Murano sont réalisés à la main pendant l'entière procédure de fabrication (meulage, acidage et polissage) / Ручки из муранского стекла изготовлены вручную на всех стадиях обработки (шлифование, травление и полирование)

VENICE - Gruppo lavabo 3 fori senza piletta e salterello

3 holes basin faucet without pop-up drain and waste
 Mélangeur lavabo 3 trous sans bonde ni tirette
 Dreiloch Waschtischarmatur ohne Ablaufgarnitur und Ventilkegel
 Смеситель для раковины с 3 отв. без донного клапана

Codice / Code / Artikel /
 Code / Код

Prezzo /
 Price / Preis /
 Prix / Цена

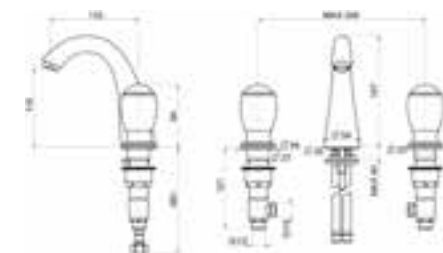

3,5 kg	CR	000RBVE082CR	1.693
0,011 m ³	OR	000RBVE082OR	1.745

VENICE - Gruppo lavabo 3 fori con piletta e salterello

3 holes basin faucet complete with pop-up drain and waste
 Robinetterie pour lavabo 3 trous avec bonde et tirette
 Dreiloch Waschtischarmatur mit Ablaufgarnitur und Ventilkegel
 Смеситель для раковины с 3 отв. с донным клапаном

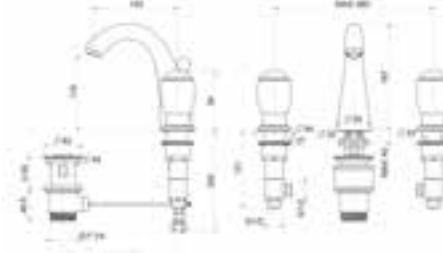

3,5 kg	CR	000RBVE080CR	1.776
0,011 m ³	OR	000RBVE080OR	2.027

VENICE - Gruppo lavabo monoforo senza piletta e salterello

1 hole basin faucet without pop-up drain and waste
 Robinetterie pour lavabo monotrou sans bonde de vidage et tirette
 1-Loch Waschtischarmatur ohne Ablaufgarnitur und Ventilkegel
 Смеситель для раковины с 1 отв. без донного клапана



3,5 kg	CR	000RBVE015CR	1.337
0,011 m ³	OR	000RBVE015OR	1.546

Collezione Venice

Venice collection / Collection Venice / Kollektion Venice / Коллекция Venice

CR = Finitura cromo / Chrome finish / Ausführung Chrom / Finition Chrome / Отделка хром
OR = Finitura oro / Gold finish / Ausführung Gold / Finition doré / Отделка золото

Le parti in metallo dei rubinetti sono realizzate in ottone trattato manualmente in galvanica secondo le normative europee. Ogni rubinetto viene lucidato a mano ed è dotato di vitone in ceramica / Metal parts of the faucets are manually brass-plated following European rules. They are hand-polished, with screw in ceramic / Metallteile der Armaturen aus Messing galvanisch realisiert und den europäischen Normen entsprechend. Per Hand poliert mit Keramikschaube / Les parties métalliques des robinets sont réalisées en laiton traité manuellement en galvanique selon les réglementations européennes. Chaque robinet vient poli à la main et fourni de vis en céramique / Металлические части смесителей изготовлены из латуни, обработанной вручную

гальваническим способом согласно европейским стандартам, отполированы также вручную, оснащены керамическим винтом. (по умолчанию).

Pomelli in cristallo di Murano realizzati a mano in tutte le fasi di lavorazione (molatura, acidatura e lucidatura) / The handles in Murano glass are entirely hand-made (grinding, etching and polishing process) / Die Griffen aus Muranoglass werden per Handarbeit realisiert / Les poignées des robinets en cristal de Murano sont réalisés à la main pendant l'entière procédure de fabrication (meulage, acidage et polissage) / Ручки из муранского стекла изготовлены вручную на всех стадиях обработки (шлифование, травление и полирование)

VENICE - Gruppo lavabo monoforo con piletta e salterello

1 hole basin faucet complete with pop-up drain and waste
 Robinetterie pour lavabo monotrou avec bonde et tirette
 1-Loch Waschtischarmatur mit Ablaufgarnitur und Ventilkegel
 Смеситель для раковины с 1 отв. с донным клапаном

Codice / Code / Artikel / Code / Код
 Prezzo / Price / Preis / Prix / Цена

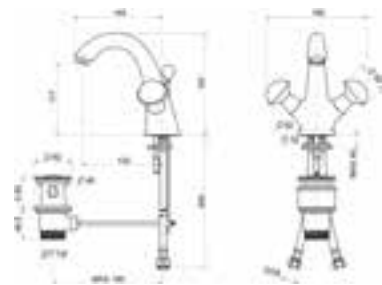

3,5 kg **CR** 000RBVE010CR **1.420**
 0,011 m³ **OR** 000RBVE010OR **1.766**

VENICE - Gruppo lavabo a parete con bocca d'erogazione P 185 mm

Wall mounted faucet with flow spout D 185 mm
 Robinetterie murale avec bec profondeur 185 mm
 Wandarmatur mit Kupferrohr T. 185 mm
 Настенный смеситель для раковины, длина излива 185 мм

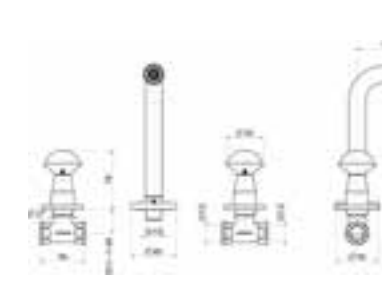

3,5 kg **CR** 000RBVE036CR **1.546**
 0,011 m³ **OR** 000RBVE036OR **1.911**

VENICE - Gruppo lavabo a parete con bocca d'erogazione P 245 mm

Wall mounted faucet with flow spout D. 245 mm
 Robinetterie murale avec bec profondeur 245 mm
 Wandarmatur mit Kupferrohr T. 245 mm
 Настенный смеситель для раковины, длина излива 245 мм

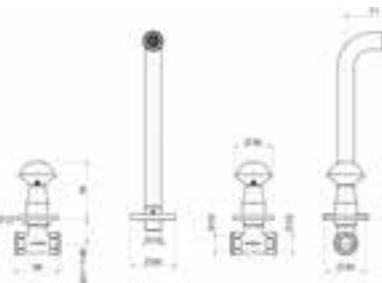

3,5 kg **CR** 000RBVE035CR **1.546**
 0,011 m³ **OR** 000RBVE035OR **1.911**

Collezione Venice

Venice collection / Collection Venice / Kollektion Venice / Коллекция Venice

CR = Finitura cromo / Chrome finish / Ausführung Chrom / Finition Chrome / Отделка хром
OR = Finitura oro / Gold finish / Ausführung Gold / Finition doré / Отделка золото

гальваническим способом согласно европейским стандартам, отполированы также вручную, оснащены керамическим винтом. (по умолчанию).

Le parti in metallo dei rubinetti sono realizzate in ottone trattato manualmente in galvanica secondo le normative europee. Ogni rubinetto viene lucidato a mano ed è dotato di vitone in ceramica / Metal parts of the faucets are manually brass-plated following European rules. They are hand-polished, with screw in ceramic / Metallteile der Armaturen aus Messing galvanisch realisiert und den europäischen Normen entsprechend. Per Hand poliert mit Keramikschaube / Les parties métalliques des robinets sont réalisées en laiton traité manuellement en galvanique selon les réglementations européennes. Chaque robinet vient poli à la main et fourni de vis en céramique / Металлические части смесителей изготовлены из латуни, обработанной вручную

Pomelli in cristallo di Murano realizzati a mano in tutte le fasi di lavorazione (molatura, acidatura e lucidatura) / The handles in Murano glass are entirely hand-made (grinding, etching and polishing process) / Die Griffen aus Muranoglass werden per Handarbeit realisiert / Les poignées des robinets en cristal de Murano sont réalisés à la main pendant l'entière procédure de fabrication (meulage, acidage et polissage) / Ручки из муранского стекла изготовлены вручную на всех стадиях обработки (шлифование, травление и полирование)

VENICE - Gruppo bidet 3 fori con piletta e salterello

3 holes bidet faucet complete pop-up drain and waste
 Robinetterie pour bidet 3 trous avec bonde et tirette
 Dreiloch-Bidetarmatur mit Ablaufgarnitur und Ventilkegel
 Смеситель для биде с 3 отв. с донным клапаном

Codice / Code / Artikel / Code / Код
 Prezzo / Price / Preis / Prix / Цена

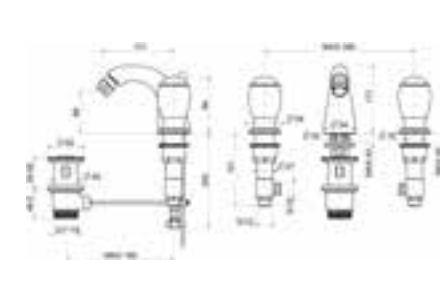

3,5 kg **CR** 000RBVE090CR **1.745**
 0,011 m³ **OR** 000RBVE090OR **1.995**

VENICE - Gruppo bidet monoforo con piletta e salterello

1 hole bidet faucet complete pop-up drain and waste
 Robinetterie pour bidet monotrou avec bonde et tirette
 1-Loch Bidetarmatur mit Ablaufgarnitur und Ventilkegel
 Смеситель для биде с 1 отв. с донным клапаном

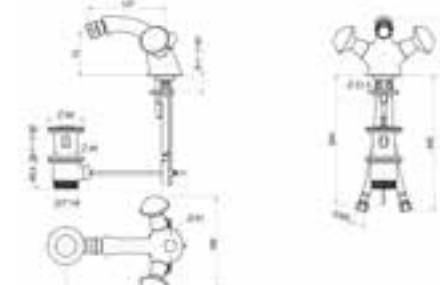
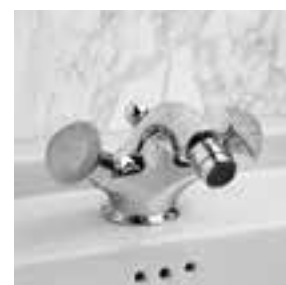

3,5 kg **CR** 000RBVE020CR **1.389**
 0,011 m³ **OR** 000RBVE020OR **1.734**

VENICE - Gruppo 3 fori bordo vasca

3 holes bath faucet deck mounted
 Robinetterie 3 trous, montage bord baignoire
 Dreiloch Wannenbatterie für Wannenrand
 Смеситель для горизонт. поверхн. ванны с 3 отверстиями

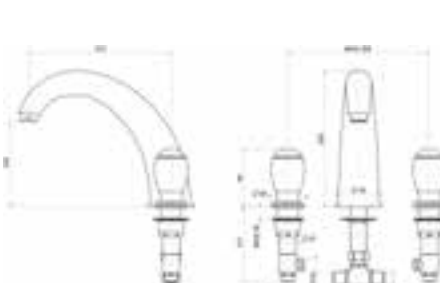

3,5 kg **CR** 000RBVE041CR **2.477**
 0,011 m³ **OR** 000RBVE041OR **2.883**

Collezione Venice

Venice collection / Collection Venice / Kollektion Venice / Коллекция Venice

CR = Finitura cromo / Chrome finish / Ausführung Chrom / Finition Chrome / Отделка хром
OR = Finitura oro / Gold finish / Ausführung Gold / Finition doré / Отделка золото

гальваническим способом согласно европейским стандартам, отполированы также вручную, оснащены керамическим винтом. (по умолчанию).

Le parti in metallo dei rubinetti sono realizzate in ottone trattato manualmente in galvanica secondo le normative europee. Ogni rubinetto viene lucidato a mano ed è dotato di vitone in ceramica / Metal parts of the faucets are manually brass-plated following European rules. They are hand-polished, with screw in ceramic / Metallteile der Armaturen aus Messing galvanisch realisiert und den europäischen Normen entsprechend. Per Hand poliert mit Keramikschräube / Les parties métalliques des robinets sont réalisées en laiton traité manuellement en galvanique selon les réglementations européennes. Chaque robinet vient poli à la main et fourni de vis en céramique / Металлические части смесителей изготовлены из латуни, обработанной вручную

Pomelli in cristallo di Murano realizzati a mano in tutte le fasi di lavorazione (molatura, acidatura e lucidatura) / The handles in Murano glass are entirely hand-made (grinding, etching and polishing process) / Die Griffen aus Muranoglass werden per Handarbeit realisiert / Les poignées des robinets en cristal de Murano sont réalisés à la main pendant l'entière procédure de fabrication (meulage, acidage et polissage) / Ручки из муранского стекла изготовлены вручную на всех стадиях обработки (шлифование, травление и полирование)

VENICE - Gruppo bordo vasca con deviatore e doccetta

Bath faucet deck mounted, with diverter, hose and handset

Robinetterie montage bord baignoire avec déviateur et douchette

Wannenbatterie für Wannenrand mit ausziehbarer Brausengarnitur und automatischer Umstellung

Смеситель для горизонт. поверхн. ванны с 5 отв. с переключателем и ручным душем

Codice / Code / Artikel / Code / Код

Prezzo / Price / Preis / Prix / Цена

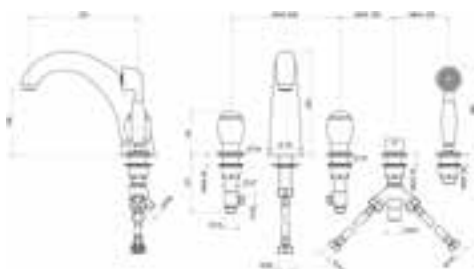

7 kg **CR** 000RBVE043CR **3.405**
 0,011 m³ **OR** 000RBVE043OR **4.032**

VENICE - Gruppo murale per vasca con deviatore e doccetta

Bath faucet wall mounted, with diverter, hose and handset

Robinetterie murale pour baignoire avec déviateur et douchette

Wannenbatterie für Wandmontage mit ausziehbarer Brausengarnitur und automatischer Umstellung

Смеситель настенный для ванны с переключателем и ручным душем

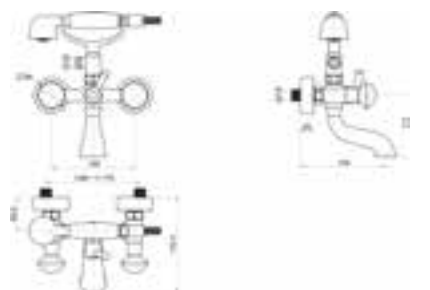

3,5 kg **CR** 000RBVE040CR **1.911**
 0,011 m³ **OR** 000RBVE040OR **2.382**

VENICE - Gruppo a pavimento per vasca con deviatore e doccetta

Free standing bath faucet, with diverter, hose and handset

Colonne au sol pour baignoire avec déviateur et douchette

Wannenbatterie zur Standmontage mit ausziehbarer Brausengarnitur und automatischer Umstellung

Смеситель напольный с переключателем и ручным душем

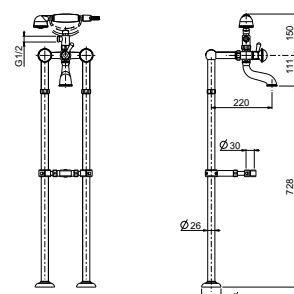

3,5 kg **CR** 000RBVE045CR **3.949**
 0,011 m³ **OR** 000RBVE045OR **4.890**

290 Luxury Collection

OASIS

Collezione Venice

Venice collection / Collection Venice / Kollektion Venice / Коллекция Venice

CR = Finitura cromo / Chrome finish / Ausführung Chrom / Finition Chrome / Отделка хром
OR = Finitura oro / Gold finish / Ausführung Gold / Finition doré / Отделка золото

гальваническим способом согласно европейским стандартам, отполированы также вручную, оснащены керамическим винтом. (по умолчанию).

Le parti in metallo dei rubinetti sono realizzate in ottone trattato manualmente in galvanica secondo le normative europee. Ogni rubinetto viene lucidato a mano ed è dotato di vitone in ceramica / Metal parts of the faucets are manually brass-plated following European rules. They are hand-polished, with screw in ceramic / Metallteile der Armaturen aus Messing galvanisch realisiert und den europäischen Normen entsprechend. Per Hand poliert mit Keramikschräube / Les parties métalliques des robinets sont réalisées en laiton traité manuellement en galvanique selon les réglementations européennes. Chaque robinet vient poli à la main et fourni de vis en céramique / Металлические части смесителей изготовлены из латуни, обработанной вручную

Pomelli in cristallo di Murano realizzati a mano in tutte le fasi di lavorazione (molatura, acidatura e lucidatura) / The handles in Murano glass are entirely hand-made (grinding, etching and polishing process) / Die Griffen aus Muranoglass werden per Handarbeit realisiert / Les poignées des robinets en cristal de Murano sont réalisés à la main pendant l'entière procédure de fabrication (meulage, acidage et polissage) / Ручки из муранского стекла изготовлены вручную на всех стадиях обработки (шлифование, травление и полирование)

VENICE - Gruppo bordo vasca con deviatore e doccetta

Bath faucet deck mounted, with diverter, hose and handset

Robinetterie montage bord baignoire avec déviateur et douchette

Wannenbatterie für Wannenrand mit ausziehbarer Brausengarnitur und automatischer Umstellung

Смеситель с переключателем и ручным душем на горизонт. поверхн. ванны

Codice / Code / Artikel / Code / Код

Prezzo / Price / Preis / Prix / Цена

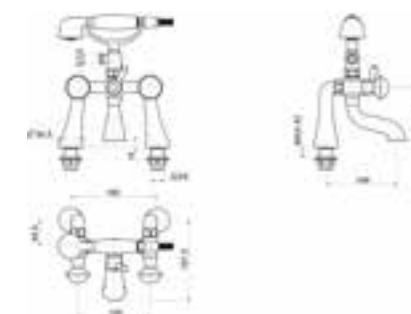

3,5 kg **CR** 000RBVE046CR **2.278**
 0,011 m³ **OR** 000RBVE046OR **2.905**

VENICE - Gruppo doccia esterno

External shower set

Robinetterie externe pour douche

Duschbatterie

Смеситель настенный для душа

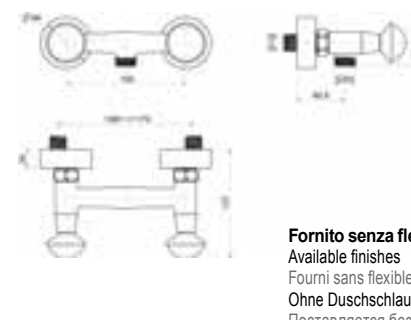

Fornito senza flessibile

Available finishes

Fourni sans flexibles

Ohne Duschschlauch geliefert

Поставляется без шланга

3,5 kg **CR** 000RBVE100CR **1.201**
 0,011 m³ **OR** 000RBVE100OR **1.546**

VENICE - Gruppo doccia esterno completo di colonna, deviatore, doccetta e soffione

External shower set complete with tube, diverter, handset hose and shower rose

Robinetterie externe pour douche avec colonne, déviateur, douchette et pomme de douche

Duschbatterie mit Wandstange, automatischer Umstellung, Brausengarnitur und Duschkopf

Душевая стойка с переключателем, ручным душем и душевой лейкой

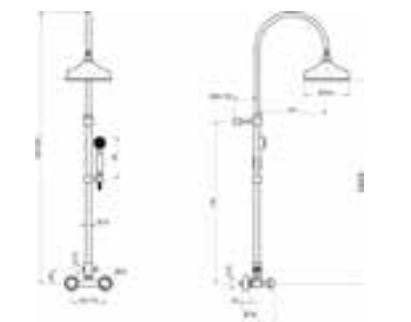
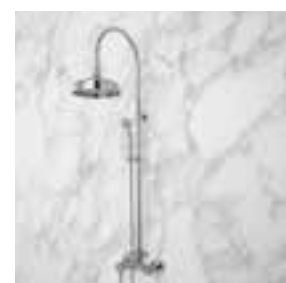

3,5 kg **CR** 000RBVE105CR **3.897**
 0,011 m³ **OR** 000RBVE105OR **4.993**

Taps 291

Collezione Venice

Venice collection / Collection Venice / Kollektion Venice / Коллекция Venice

CR = Finitura cromo / Chrome finish / Ausführung Chrom / Finition Chrome / Отделка хром
OR = Finitura oro / Gold finish / Ausführung Gold / Finition doré / Отделка золото

Le parti in metallo dei rubinetti sono realizzate in ottone trattato manualmente in galvanica secondo le normative europee. Ogni rubinetto viene lucidato a mano ed è dotato di vitone in ceramica / Metal parts of the faucets are manually brass-plated following European rules. They are hand-polished, with screw in ceramic / Metallteile der Armaturen aus Messing galvanisch realisiert und den europäischen Normen entsprechend. Per Hand poliert mit Keramikschräube / Les parties métalliques des robinets sont réalisées en laiton traité manuellement en galvanique selon les réglementations européennes. Chaque robinet vient poli à la main et fourni de vis en céramique / Металлические части смесителей изготовлены из латуни, обработанной вручную

гальваническим способом согласно европейским стандартам, отполированы также вручную, оснащены керамическим винтом. (по умолчанию).

Pomelli in cristallo di Murano realizzati a mano in tutte le fasi di lavorazione (molatura, acidatura e lucidatura) / The handles in Murano glass are entirely hand-made (grinding, etching and polishing process) / Die Griffen aus Muranoglass werden per Handarbeit realisiert / Les poignées des robinets en cristal de Murano sont réalisés à la main pendant l'entière procédure de fabrication (meulage, acidage et polissage) / Ручки из муранского стекла изготовлены вручную на всех стадиях обработки (шлифование, травление и полирование)

гальваническим способом согласно европейским стандартам, отполированы также вручную, оснащены керамическим винтом. (по умолчанию).

Pomelli in cristallo di Murano realizzati a mano in tutte le fasi di lavorazione (molatura, acidatura e lucidatura) / The handles in Murano glass are entirely hand-made (grinding, etching and polishing process) / Die Griffen aus Muranoglass werden per Handarbeit realisiert / Les poignées des robinets en cristal de Murano sont réalisés à la main pendant l'entière procédure de fabrication (meulage, acidage et polissage) / Ручки из муранского стекла изготовлены вручную на всех стадиях обработки (шлифование, травление и полирование)

VENICE - Gruppo doccia esterno con saliscendi e doccetta

External shower set complete with slide bar, hose and handset

Robinetterie externe pour douche avec barre de douche et douchette

Duschbatterie mit Wandstange und mit Wandleitstange und Handbrause ausgestattet

Смеситель для душа внешний с направляющей и ручным душем

Codice / Code / Artikel / Code / Код

Prezzo / Price / Preis / Prix / Цена

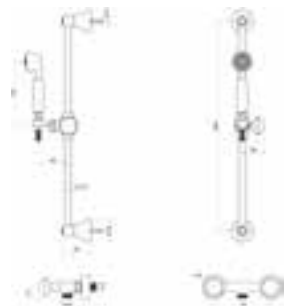

3,5 kg **CR** 000RBVE095CR **2.632**
 0,028 m³ **OR** 000RBVE095OR **3.389**

VENICE - Gruppo doccia esterno termostatico ad 1 uscita

External Thermostatic shower set 1 way out

Robinetterie thermostatique externe pour douche à 1 sortie

Duschbatterie mit Thermostat und 1 Abgang

Смеситель для душа внешний с термостатом с 1 выходом

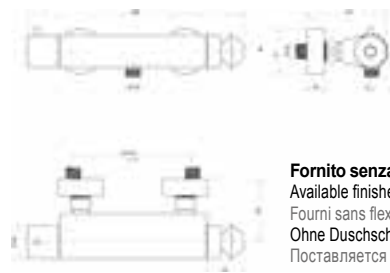

Fornito senza flessibile
 Available finishes
 Fourni sans flexibles
 Ohne Duschschlauch geliefert
 Поставляется без шланга

3,5 kg **CR** 000RBVE115CR **1.166**
 0,011 m³ **OR** 000RBVE115OR **1.584**

VENICE - Gruppo doccia esterno termostatico ad 1 uscita con saliscendi e doccetta

External thermostatic shower set 1 way out complete with slide bar, hose and handset

Robinetterie thermostatique externe pour douche à 1 sortie avec barre de douche et douchette

Duschbatterie mit Thermostat und 1 Abgang und mit Wandleitstange und Handbrause ausgestattet

Смеситель для душа внешний с термостатом, с одним выходом, направляющей, шлангом и ручным душем

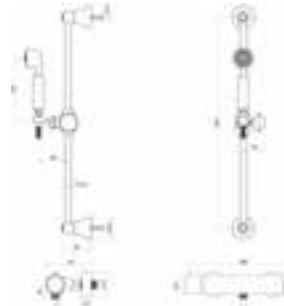

7 kg **CR** 000RBVE113CR **2.716**
 0,08 m³ **OR** 000RBVE113OR **3.552**

Collezione Venice

Venice collection / Collection Venice / Kollektion Venice / Коллекция Venice

CR = Finitura cromo / Chrome finish / Ausführung Chrom / Finition Chrome / Отделка хром
OR = Finitura oro / Gold finish / Ausführung Gold / Finition doré / Отделка золото

Le parti in metallo dei rubinetti sono realizzate in ottone trattato manualmente in galvanica secondo le normative europee. Ogni rubinetto viene lucidato a mano ed è dotato di vitone in ceramica / Metal parts of the faucets are manually brass-plated following European rules. They are hand-polished, with screw in ceramic / Metallteile der Armaturen aus Messing galvanisch realisiert und den europäischen Normen entsprechend. Per Hand poliert mit Keramikschräube / Les parties métalliques des robinets sont réalisées en laiton traité manuellement en galvanique selon les réglementations européennes. Chaque robinet vient poli à la main et fourni de vis en céramique / Металлические части смесителей изготовлены из латуни, обработанной вручную

гальваническим способом согласно европейским стандартам, отполированы также вручную, оснащены керамическим винтом. (по умолчанию).

Pomelli in cristallo di Murano realizzati a mano in tutte le fasi di lavorazione (molatura, acidatura e lucidatura) / The handles in Murano glass are entirely hand-made (grinding, etching and polishing process) / Die Griffen aus Muranoglass werden per Handarbeit realisiert / Les poignées des robinets en cristal de Murano sont réalisés à la main pendant l'entière procédure de fabrication (meulage, acidage et polissage) / Ручки из муранского стекла изготовлены вручную на всех стадиях обработки (шлифование, травление и полирование)

VENICE - Gruppo doccia esterno termostatico completo di colonna, deviatore a 2 uscite, doccetta e soffione

External thermostatic shower set, 2 way out, complete with tube, handset, hose and shower rose

Robinetterie thermostatique externe pour douche avec colonne, déviateur à 2 sorties, douchette et pomme de douche

Duschbatterie mit Thermostat mit 2 Abgängen Umstellung, Wandleitstange mit Handbrause und Duschkopf

Душевая стойка (термостат) с переключателем на 2 выхода, ручным душем и душевой лейкой

Codice / Code / Artikel / Code / Код

Prezzo / Price / Preis / Prix / Цена

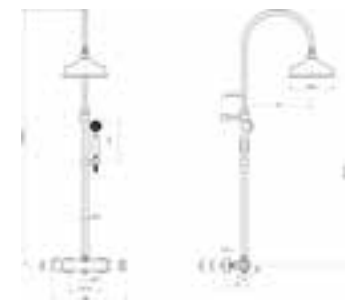

7 kg **CR** 000RBVE110CR **3.897**
 0,08 m³ **OR** 000RBVE110OR **4.993**

VENICE - Gruppo doccia incasso a muro

Wall mounted shower set

Robinetterie murale pour douche à encastrer

Duschbatterie zur Unterputzmontage

Внутрстенный вентиль для душа

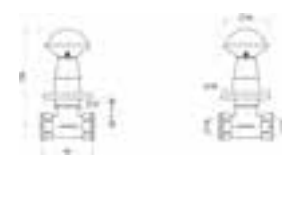

1,5 kg **CR** 000RBVE030CR **1.212**
 0,011 m³ **OR** 000RBVE030OR **1.463**

VENICE - Gruppo doccia ad incasso a muro con soffione

Wall mounted shower set complete with shower rose

Robinetterie murale pour douche à encastrer avec pomme de douche

Duschbatterie zur Unterputzmontage mit Duschkopf

Внутрстенный вентиль с душевой лейкой



2,5 kg **CR** 000RBVE025CR **2.517**
 0,011 m³ **OR** 000RBVE025OR **3.364**

Collezione Venice

Venice collection / Collection Venice / Kollektion Venice / Коллекция Venice

CR = Finitura cromo / Chrome finish / Ausführung Chrom / Finition Chrome / Отделка хром
OR = Finitura oro / Gold finish / Ausführung Gold / Finition doré / Отделка золото

гальваническим способом согласно европейским стандартам, отполированы также вручную, оснащены керамическим винтом. (по умолчанию).

Le parti in metallo dei rubinetti sono realizzate in ottone trattato manualmente in galvanica secondo le normative europee. Ogni rubinetto viene lucidato a mano ed è dotato di vitone in ceramica / Metal parts of the faucets are manually brass-plated following European rules. They are hand-polished, with screw in ceramic / Metallteile der Armaturen aus Messing galvanisch realisiert und den europäischen Normen entsprechend. Per Hand poliert mit Keramikschraube / Les parties métalliques des robinets sont réalisées en laiton traité manuellement en galvanique selon les réglementations européennes. Chaque robinet vient poli à la main et fourni de vis en céramique / Металлические части смесителей изготовлены из латуни, обработанной вручную

Pomelli in cristallo di Murano realizzati a mano in tutte le fasi di lavorazione (molatura, acidatura e lucidatura) / The handles in Murano glass are entirely hand-made (grinding, etching and polishing process) / Die Griffen aus Muranoglass werden per Handarbeit realisiert / Les poignées des robinets en cristal de Murano sont réalisés à la main pendant l'entière procédure de fabrication (meulage, acidage et polissage) / Ручки из муранского стекла изготовлены вручную на всех стадиях обработки (шлифование, травление и полирование)

VENICE - Gruppo doccia ad incasso a muro con deviatore

Wall mounted shower set complete with diverter

Robinetterie montage bord baignoire avec déviateur et douchette

Wannenbatterie für Wannenrand mit ausziehbarer Brausengarnitur und automatischer Umstellung

Смеситель для душа внутривстраиваемый с переключателем

Codice / Code / Artikel / Code / Код

Prezzo / Price / Preis / Prix / Цена



2,5 kg	CR	000RBVE038CR	1.734
0,011 m ³	OR	000RBVE038OR	2.121

VENICE - Gruppo murale per vasca con deviatore e doccetta

Wall mounted shower set complete with diverter

Robinetterie murale pour douche à encastrer avec déviateur

Duschbatterie zur Unterputzmontage mit automatischer Umstellung

Смеситель для душа внутривстраиваемый с переключателем, ручным душем и душевой лейкой



2,5 kg	CR	000RBVE039CR	3.614
0,011 m ³	OR	000RBVE039OR	4.858

VENICE - Gruppo doccia termostatico ad incasso a muro con deviatore a 2 vie

Wall mounted shower set with diverter, 2 way out

2 W. - Duschbatterie zur Unterputzmontage

Mitigeur thermostatique de douche mural avec déviateur 2 voies

Смеситель для душа внутривстраиваемый с термостатом и переключателем на 2 выхода

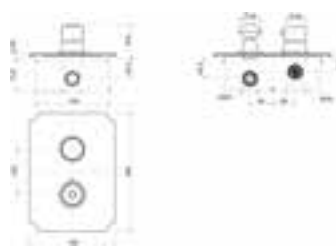

1,5 kg	CR	000RBVE076CR	2.054
0,011 m ³	OR	000RBVE076OR	2.681

294 Luxury Collection

OASIS

Collezione Venice

Venice collection / Collection Venice / Kollektion Venice / Коллекция Venice

CR = Finitura cromo / Chrome finish / Ausführung Chrom / Finition Chrome / Отделка хром
OR = Finitura oro / Gold finish / Ausführung Gold / Finition doré / Отделка золото

гальваническим способом согласно европейским стандартам, отполированы также вручную, оснащены керамическим винтом. (по умолчанию).

Le parti in metallo dei rubinetti sono realizzate in ottone trattato manualmente in galvanica secondo le normative europee. Ogni rubinetto viene lucidato a mano ed è dotato di vitone in ceramica / Metal parts of the faucets are manually brass-plated following European rules. They are hand-polished, with screw in ceramic / Metallteile der Armaturen aus Messing galvanisch realisiert und den europäischen Normen entsprechend. Per Hand poliert mit Keramikschraube / Les parties métalliques des robinets sont réalisées en laiton traité manuellement en galvanique selon les réglementations européennes. Chaque robinet vient poli à la main et fourni de vis en céramique / Металлические части смесителей изготовлены из латуни, обработанной вручную

Pomelli in cristallo di Murano realizzati a mano in tutte le fasi di lavorazione (molatura, acidatura e lucidatura) / The handles in Murano glass are entirely hand-made (grinding, etching and polishing process) / Die Griffen aus Muranoglass werden per Handarbeit realisiert / Les poignées des robinets en cristal de Murano sont réalisés à la main pendant l'entière procédure de fabrication (meulage, acidage et polissage) / Ручки из муранского стекла изготовлены вручную на всех стадиях обработки (шлифование, травление и полирование)

VENICE - Gruppo termostatico ad incasso a muro con deviatore, soffione e presa d'acqua con doccetta

Thermostatic wall mounted shower set with diverter, shower rose, water intake, hose and handset

Robinetterie pour douche thermostatique murale à encastrer avec déviateur, pomme de douche et prise d'eau avec douchette

Duschbatterie zur Unterputzmontage mit Thermostat und automatischer Umstellung, Duschkopf und Handbrause

Душевой комплект термостатический с переключателем, душевой лейкой, вентилем и с ручным душем

Codice / Code / Artikel / Code / Код

Prezzo / Price / Preis / Prix / Цена



2,5 kg	CR	000RBVE070CR	3.934
0,011 m ³	OR	000RBVE070OR	5.417

VENICE - Gruppo doccia termostatico ad incasso a muro ad 1 via

Wall mounted shower set with diverter, 1 way out

1 W. - Duschbatterie zur Unterputzmontage

Mitigeur thermostatique de douche mural avec 1 voie

Термостатический смеситель для душа с односторонним переключателем

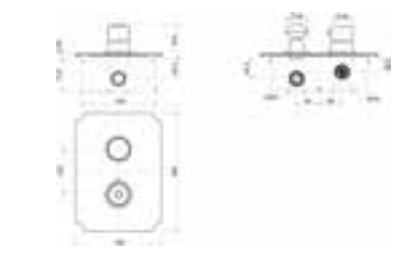

2,5 kg	CR	000RBVE078CR	1.845
0,011 m ³	OR	000RBVE078OR	2.248

VENICE - Gruppo doccia termostatico ad incasso a muro con soffione

Thermostatic wall mounted shower set complete with shower rose

Robinetterie pour douche thermostatique murale à encastrer avec pomme de douche

Duschbatterie zur Unterputzmontage mit Thermostat und mit Duschkopf

вентиль внутривстраиваемый термостатический с душевой лейкой

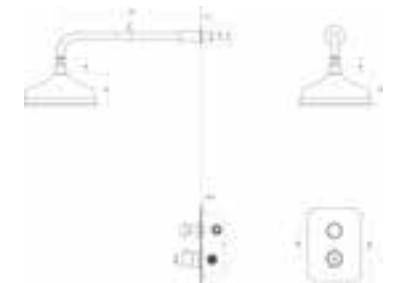

2,5 kg	CR	000RBVE077CR	3.151
0,011 m ³	OR	000RBVE077OR	4.215

Taps 295

Collezione Venice

Venice collection / Collection Venice / Kollektion Venice / Коллекция Venice

CR = Finitura cromo / Chrome finish / Ausführung Chrom / Finition Chrome / Отделка хром
OR = Finitura oro / Gold finish / Ausführung Gold / Finition doré / Отделка золото

гальваническим способом согласно европейским стандартам, отполированы также вручную, оснащены керамическим винтом. (по умолчанию).

Le parti in metallo dei rubinetti sono realizzate in ottone trattato manualmente in galvanica secondo le normative europee. Ogni rubinetto viene lucidato a mano ed è dotato di vitone in ceramica / Metal parts of the faucets are manually brass-plated following European rules. They are hand-polished, with screw in ceramic / Metallteile der Armaturen aus Messing galvanisch realisiert und den europäischen Normen entsprechend. Per Hand poliert mit Keramikschraube / Les parties métalliques des robinets sont réalisées en laiton traité manuellement en galvanique selon les réglementations européennes. Chaque robinet vient poli à la main et fourni de vis en céramique / Металлические части смесителей изготовлены из латуни, обработанной вручную

Pomelli in cristallo di Murano realizzati a mano in tutte le fasi di lavorazione (molatura, acidatura e lucidatura) / The handles in Murano glass are entirely hand-made (grinding, etching and polishing process) / Die Griffen aus Muranoglass werden per Handarbeit realisiert / Les poignées des robinets en cristal de Murano sont réalisés à la main pendant l'entière procédure de fabrication (meulage, acidage et polissage) / Ручки из муранского стекла изготовлены вручную на всех стадиях обработки (шлифование, травление и полирование)

VENICE - Saliscendi completo di doccia

Shower sliding bar with hose and handset

Barre de douche et douchette

Wandleistange mit Handbrause

Направляющая для душа в комплекте с ручным душем

Codice / Code / Artikel / Code / Код

Prezzo / Price / Preis / Prix / Цена

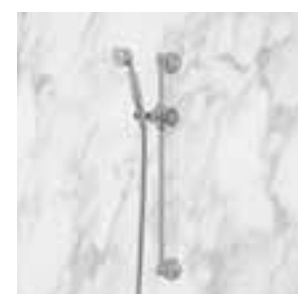

2,5 kg **CR** 000RBVE101CR **1.426**
 0,011 m³ **OR** 000RBVE101OR **1.845**

VENICE - Soffione diam. 200 mm anticalcare completo di braccio L 350 mm

Shower rose 200mm diam. with hard water protection system. Shower arm L 350 mm

Pomme de douche diam. 200mm anti calcaire avec support L (longueur) 350 mm

Duschkopf mit Duschkessel 200 mm und mit Antikalksystem ausgestattet – Stange des Duschkopfes L 350 mm

Душевая лейка диаметром 200мм с защитой от образования известкового налета в комплекте с кронштейном длиной 350 мм

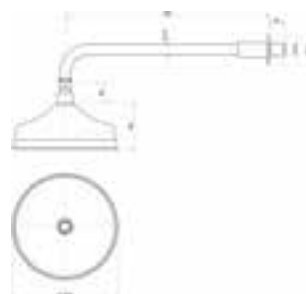

1,5 kg **CR** 000RBVE265CR **1.300**
 0,011 m³ **OR** 000RBVE265OR **1.901**

VENICE - Soffione diam. 200 mm anticalcare completo di braccio L 450 mm

Shower rose 200mm diam. with hard water protection system. Shower arm L 450mm

Pommeau diam. 200mm anti calcaire avec support L 450mm

Duschkopf mit Duschkessel 200 mm und mit Antikalksystem ausgestattet – Stange des Duschkopfes L 450 mm

Душевая лейка 200мм с защитой от образования известкового налета в комплекте с кронштейном длиной 450 мм

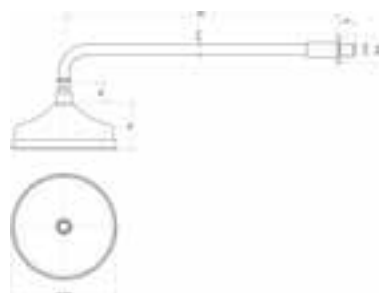
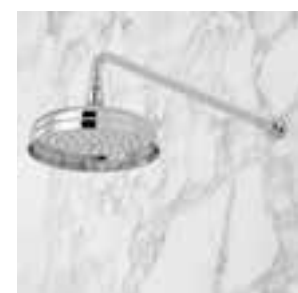

1,5 kg **CR** 000RBVE275CR **1.358**
 0,011 m³ **OR** 000RBVE275OR **1.933**

Collezione Venice

Venice collection / Collection Venice / Kollektion Venice / Коллекция Venice

CR = Finitura cromo / Chrome finish / Ausführung Chrom / Finition Chrome / Отделка хром
OR = Finitura oro / Gold finish / Ausführung Gold / Finition doré / Отделка золото

гальваническим способом согласно европейским стандартам, отполированы также вручную, оснащены керамическим винтом. (по умолчанию).

Le parti in metallo dei rubinetti sono realizzate in ottone trattato manualmente in galvanica secondo le normative europee. Ogni rubinetto viene lucidato a mano ed è dotato di vitone in ceramica / Metal parts of the faucets are manually brass-plated following European rules. They are hand-polished, with screw in ceramic / Metallteile der Armaturen aus Messing galvanisch realisiert und den europäischen Normen entsprechend. Per Hand poliert mit Keramikschraube / Les parties métalliques des robinets sont réalisées en laiton traité manuellement en galvanique selon les réglementations européennes. Chaque robinet vient poli à la main et fourni de vis en céramique / Металлические части смесителей изготовлены из латуни, обработанной вручную

Pomelli in cristallo di Murano realizzati a mano in tutte le fasi di lavorazione (molatura, acidatura e lucidatura) / The handles in Murano glass are entirely hand-made (grinding, etching and polishing process) / Die Griffen aus Muranoglass werden per Handarbeit realisiert / Les poignées des robinets en cristal de Murano sont réalisés à la main pendant l'entière procédure de fabrication (meulage, acidage et polissage) / Ручки из муранского стекла изготовлены вручную на всех стадиях обработки (шлифование, травление и полирование)

VENICE - Presa d'acqua con supporto doccia e doccia

Water intake with hose and handset

Prise d'eau avec support de douche et douchette

Wasserkupplung mit Haken für Handbrause und Brausengarnitur

Ручная душевая насадка с держателем и выпуском из стены для подсоединения душевого шланга

Codice / Code / Artikel / Code / Код

Prezzo / Price / Preis / Prix / Цена

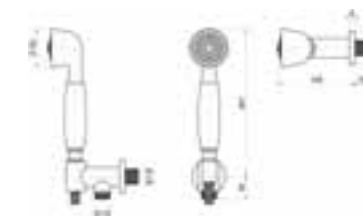

2,5 kg **CR** 000RBVE510CR **575**
 0,011 m³ **OR** 000RBVE510OR **836**

Doccetta igienica

Douche Bidet Kit

Handbrause

Douchette hygiénique

Гигиенический душ

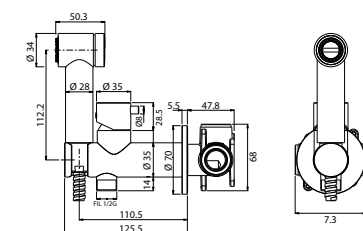

0 kg **CR** 000RBDB140CR **614**
 0,010 m³ **OR** 000RBDB140OR **864**

Collezione Fortuny

Fortuny collection / Collection Fortuny / Kollektion Fortuny / Коллекция Fortuny

CR = Finitura cromo / Chrome finish / Ausführung Chrom / Finition Chrome / Отделка хром
OR = Finitura oro / Gold finish / Ausführung Gold / Finition doré / Отделка золото

Le parti in metallo dei rubinetti sono realizzate in ottone trattato manualmente in galvanica secondo le normative europee. Ogni rubinetto viene lucidato a mano ed è dotato di vitone in ceramica / Metal parts of the faucets are manually brass-plated following European rules. They are hand-polished, with screw in ceramic / Metallteile der Armaturen aus Messing galvanisch realisiert und den europäischen Normen entsprechend. Per Hand poliert mit Keramikschaube / Les parties métalliques des robinets sont réalisées en laiton traité manuellement en galvanique selon les réglementations européennes. Chaque robinet vient poli à la main et fourni de vis en céramique / Металлические части смесителей изготовлены из латуни, обработанной вручную

гальваническим способом согласно европейским стандартам, отполированы также вручную, оснащены керамическим винтом. (по умолчанию).

Pomelli in cristallo di Murano realizzati a mano in tutte le fasi di lavorazione (molatura, acidatura e lucidatura) / The handles in Murano glass are entirely hand-made (grinding, etching and polishing process) / Die Griffen aus Muranoglass werden per Handarbeit realisiert / Les poignées des robinets en cristal de Murano sont réalisés à la main pendant l'entière procédure de fabrication (meulage, acidage et polissage) / Ручки из муранского стекла изготовлены вручную на всех стадиях обработки (шлифование, травление и полирование)

FORTUNY - Gruppo lavabo 3 fori senza piletta e salterello

3 holes basin faucet without pop-up drain and waste

Mélangeur lavabo 3 trous sans bonde ni tirette

Dreiloch Waschtischarmatur ohne Ablaufgarnitur und Ventilkegel

Смеситель для раковины с 3 отв. без донного клапана

Codice / Code / Artikel / Code / Код

Prezzo / Price / Preis / Prix / Цена

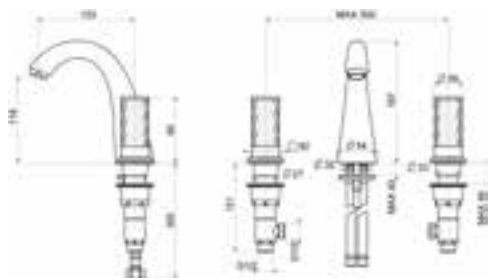

3 kg **CR** 000RBFN082CR **1.930**
 0,011 m³ **OR** 000RBFN082OR **2.237**

FORTUNY - Gruppo lavabo 3 fori con piletta e salterello

3 holes basin faucet complete with pop-up drain and waste

Robinetterie pour lavabo 3 trous avec bonde et tirette

Dreiloch Waschtischarmatur mit Ablaufgarnitur und Ventilkegel

Смеситель для раковины на 3 отверстия с донным клапаном

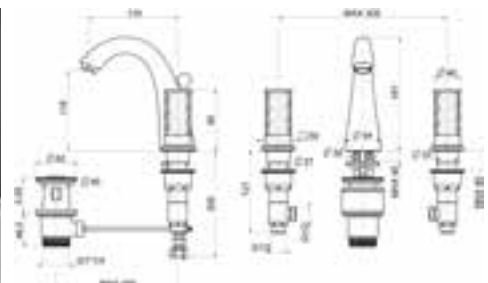

3 kg **CR** 000RBFN080CR **2.011**
 0,011 m³ **OR** 000RBFN080OR **2.330**

FORTUNY - Gruppo lavabo monoforo senza piletta e salterello

1 hole basin faucet without pop-up drain and waste

Robinetterie pour lavabo monotrou sans bonde de vidage et tirette

1-Loch Waschtischarmatur ohne Ablaufgarnitur und Ventilkegel

Смеситель для раковины с 1 отв. без донного клапана

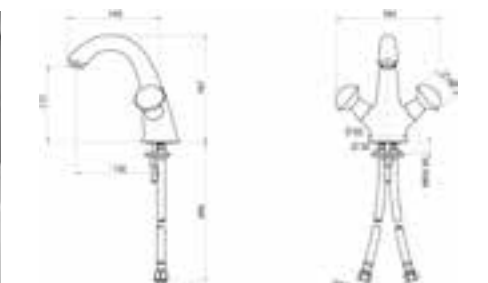

3,5 kg **CR** 000RBFN015CR **1.337**
 0,011 m³ **OR** 000RBFN015OR **1.546**

Collezione Fortuny

Fortuny collection / Collection Fortuny / Kollektion Fortuny / Коллекция Fortuny

CR = Finitura cromo / Chrome finish / Ausführung Chrom / Finition Chrome / Отделка хром
OR = Finitura oro / Gold finish / Ausführung Gold / Finition doré / Отделка золото

Le parti in metallo dei rubinetti sono realizzate in ottone trattato manualmente in galvanica secondo le normative europee. Ogni rubinetto viene lucidato a mano ed è dotato di vitone in ceramica / Metal parts of the faucets are manually brass-plated following European rules. They are hand-polished, with screw in ceramic / Metallteile der Armaturen aus Messing galvanisch realisiert und den europäischen Normen entsprechend. Per Hand poliert mit Keramikschaube / Les parties métalliques des robinets sont réalisées en laiton traité manuellement en galvanique selon les réglementations européennes. Chaque robinet vient poli à la main et fourni de vis en céramique / Металлические части смесителей изготовлены из латуни, обработанной вручную

гальваническим способом согласно европейским стандартам, отполированы также вручную, оснащены керамическим винтом. (по умолчанию).

Pomelli in cristallo di Murano realizzati a mano in tutte le fasi di lavorazione (molatura, acidatura e lucidatura) / The handles in Murano glass are entirely hand-made (grinding, etching and polishing process) / Die Griffen aus Muranoglass werden per Handarbeit realisiert / Les poignées des robinets en cristal de Murano sont réalisés à la main pendant l'entière procédure de fabrication (meulage, acidage et polissage) / Ручки из муранского стекла изготовлены вручную на всех стадиях обработки (шлифование, травление и полирование)

FORTUNY - Gruppo lavabo monoforo con piletta e salterello

1 hole basin faucet complete with pop-up drain and waste

Robinetterie pour lavabo monotrou avec bonde et tirette

1-Loch Waschtischarmatur mit Ablaufgarnitur und Ventilkegel

Смеситель для раковины с 1 отв. с донным клапаном

Codice / Code / Artikel / Code / Код

Prezzo / Price / Preis / Prix / Цена

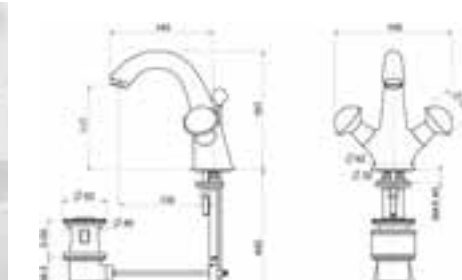

3,5 kg **CR** 000RBFN010CR **1.420**
 0,011 m³ **OR** 000RBFN010OR **1.766**

FORTUNY - Gruppo lavabo a parete con bocca d'erogazione P 185 mm

Wall mounted faucet with flow spout D. 185 mm

Robinetterie murale avec bec profondeur 185mm

Wandarmatur mit Kupferrohr T. 185 mm

Настенный смеситель для раковины, длина излива 185 мм

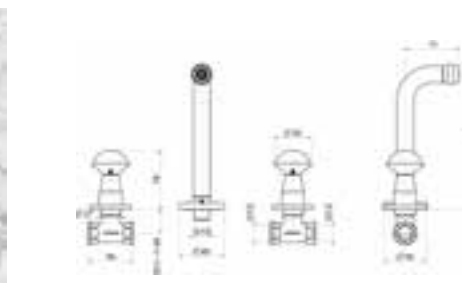

3,5 kg **CR** 000RBFN036CR **1.546**
 0,011 m³ **OR** 000RBFN036OR **1.911**

FORTUNY - Gruppo lavabo a parete con bocca d'erogazione P 245 mm

Wall mounted faucet with flow spout D. 245 mm

Robinetterie murale avec bec profondeur 245 mm

Wandarmatur mit Kupferrohr T. 245 mm

Настенный смеситель для раковины, длина излива 245 мм

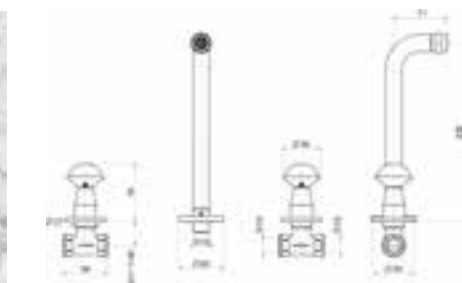

3,5 kg **CR** 000RBFN035CR **1.546**
 0,011 m³ **OR** 000RBFN035OR **1.911**

Collezione Fortuny

Fortuny collection / Collection Fortuny / Kollektion Fortuny / Коллекция Fortuny

CR = Finitura cromo / Chrome finish / Ausführung Chrom / Finition Chrome / Отделка хром
OR = Finitura oro / Gold finish / Ausführung Gold / Finition doré / Отделка золото

гальваническим способом согласно европейским стандартам, отполированы также вручную, оснащены керамическим винтом. (по умолчанию).

Le parti in metallo dei rubinetti sono realizzate in ottone trattato manualmente in galvanica secondo le normative europee. Ogni rubinetto viene lucidato a mano ed è dotato di vitone in ceramica / Metal parts of the faucets are manually brass-plated following European rules. They are hand-polished, with screw in ceramic / Metallteile der Armaturen aus Messing galvanisch realisiert und den europäischen Normen entsprechend. Per Hand poliert mit Keramikschraube / Les parties métalliques des robinets sont réalisées en laiton traité manuellement en galvanique selon les réglementations européennes. Chaque robinet vient poli à la main et fourni de vis en céramique / Металлические части смесителей изготовлены из латуни, обработанной вручную

Pomelli in cristallo di Murano realizzati a mano in tutte le fasi di lavorazione (molatura, acidatura e lucidatura) / The handles in Murano glass are entirely hand-made (grinding, etching and polishing process) / Die Griffen aus Muranoglass werden per Handarbeit realisiert / Les poignées des robinets en cristal de Murano sont réalisés à la main pendant l'entière procédure de fabrication (meulage, acidage et polissage) / Ручки из муранского стекла изготовлены вручную на всех стадиях обработки (шлифование, травление и полирование)

FORTUNY - Gruppo bidet 3 fori con piletta e salterello

3 holes bidet faucet complete with pop-up drain and waste
 Robinetterie pour bidet 3 trous avec bonde et tirette
 Dreiloch-Bidetarmatur mit Ablaufgarnitur und Ventilkegel
 Смеситель для биде на 3 отверстия с донным клапаном

Codice / Code / Artikel / Code / Код Prezzo / Price / Preis / Prix / Цена

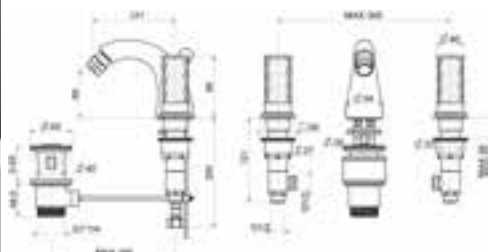

3 kg **CR** 000RBFN090CR **1.981**
 0,011 m³ **OR** 000RBFN090OR **2.298**

FORTUNY - Gruppo bidet monoforo con piletta e salterello

1 hole bidet faucet complete pop-up drain and waste
 Robinetterie pour bidet monotrou avec bonde et tirette
 1-Loch Bidetarmatur mit Ablaufgarnitur und Ventilkegel
 Смеситель для биде с 1 отв. с донным клапаном

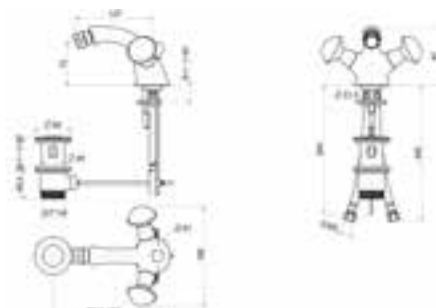

5 kg **CR** 000RBFN020CR **1.389**
 0,011 m³ **OR** 000RBFN020OR **1.734**

FORTUNY - Gruppo 3 fori bordo vasca

3 hole bath faucet deck mounted
 Robinetterie 3 trous montage bord baignoire
 Dreiloch Wannenbatterie für Wannenrand
 Смеситель для горизонт.поверхн. ванны с 3 отв.

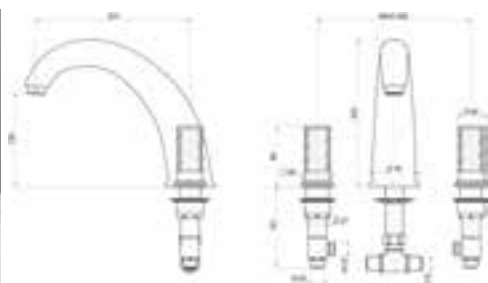

3 kg **CR** 000RBFN041CR **2.386**
 0,011 m³ **OR** 000RBFN041OR **2.795**

300 Luxury Collection

OASIS

Collezione Fortuny

Fortuny collection / Collection Fortuny / Kollektion Fortuny / Коллекция Fortuny

CR = Finitura cromo / Chrome finish / Ausführung Chrom / Finition Chrome / Отделка хром
OR = Finitura oro / Gold finish / Ausführung Gold / Finition doré / Отделка золото

гальваническим способом согласно европейским стандартам, отполированы также вручную, оснащены керамическим винтом. (по умолчанию).

Le parti in metallo dei rubinetti sono realizzate in ottone trattato manualmente in galvanica secondo le normative europee. Ogni rubinetto viene lucidato a mano ed è dotato di vitone in ceramica / Metal parts of the faucets are manually brass-plated following European rules. They are hand-polished, with screw in ceramic / Metallteile der Armaturen aus Messing galvanisch realisiert und den europäischen Normen entsprechend. Per Hand poliert mit Keramikschraube / Les parties métalliques des robinets sont réalisées en laiton traité manuellement en galvanique selon les réglementations européennes. Chaque robinet vient poli à la main et fourni de vis en céramique / Металлические части смесителей изготовлены из латуни, обработанной вручную

Pomelli in cristallo di Murano realizzati a mano in tutte le fasi di lavorazione (molatura, acidatura e lucidatura) / The handles in Murano glass are entirely hand-made (grinding, etching and polishing process) / Die Griffen aus Muranoglass werden per Handarbeit realisiert / Les poignées des robinets en cristal de Murano sont réalisés à la main pendant l'entière procédure de fabrication (meulage, acidage et polissage) / Ручки из муранского стекла изготовлены вручную на всех стадиях обработки (шлифование, травление и полирование)

FORTUNY - Gruppo bordo vasca con deviatore e doccetta

Bath faucet deck mounted, with diverter, hose and handset
 Robinetterie montage bord baignoire avec déviateur et douchette
 Wannenbatterie für Wannenrand mit ausziehbarer Brausengarnitur und automatischer Umstellung
 Смеситель для горизонт. поверхн. ванны с 5 отв. с переключателем и ручным душем

Codice / Code / Artikel / Code / Код Prezzo / Price / Preis / Prix / Цена

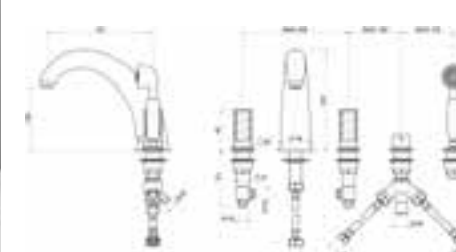

3 kg **CR** 000RBFN043CR **3.317**
 0,011 m³ **OR** 000RBFN043OR **3.945**

FORTUNY - Gruppo murale per vasca con deviatore e doccetta

Bath faucet wall mounted, with diverter, hose and handset
 Robinetterie murale pour baignoire avec déviateur et douchette
 Wannenbatterie für Wandmontage mit ausziehbarer Brausengarnitur und automatischer Umstellung
 Смеситель настенный для ванны с переключателем и ручным душем

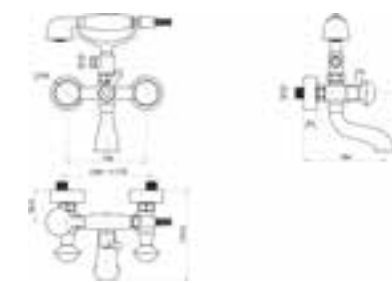

3,5 kg **CR** 000RBFN040CR **1.911**
 0,011 m³ **OR** 000RBFN040OR **2.382**

FORTUNY - Gruppo a pavimento per vasca con deviatore e doccetta

Free standing bath faucet, with diverter, hose and handset
 Colonne au sol pour baignoire avec déviateur et douchette
 Wannenbatterie zur Standmontage mit ausziehbarer Brausengarnitur und automatischer Umstellung
 Смеситель напольный с переключателем и ручным душем

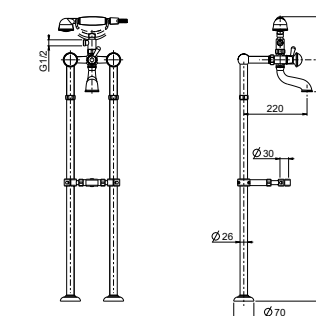

3,5 kg **CR** 000RBFN045CR **3.949**
 0,011 m³ **OR** 000RBFN045OR **4.890**

Taps 301

Collezione Fortuny

Fortuny collection / Collection Fortuny / Kollektion Fortuny / Коллекция Fortuny

CR = Finitura cromo / Chrome finish / Ausführung Chrom / Finition Chrome / Отделка хром
OR = Finitura oro / Gold finish / Ausführung Gold / Finition doré / Отделка золото

Le parti in metallo dei rubinetti sono realizzate in ottone trattato manualmente in galvanica secondo le normative europee. Ogni rubinetto viene lucidato a mano ed è dotato di vitone in ceramica / Metal parts of the faucets are manually brass-plated following European rules. They are hand-polished, with screw in ceramic / Metallteile der Armaturen aus Messing galvanisch realisiert und den europäischen Normen entsprechend. Per Hand poliert mit Keramikschräube / Les parties métalliques des robinets sont réalisées en laiton traité manuellement en galvanique selon les réglementations européennes. Chaque robinet vient poli à la main et fourni de vis en céramique / Металлические части смесителей изготовлены из латуни, обработанной вручную

гальваническим способом согласно европейским стандартам, отполированы также вручную, оснащены керамическим винтом. (по умолчанию).

Pomelli in cristallo di Murano realizzati a mano in tutte le fasi di lavorazione (molatura, acidatura e lucidatura) / The handles in Murano glass are entirely hand-made (grinding, etching and polishing process) / Die Griffen aus Muranoglass werden per Handarbeit realisiert / Les poignées des robinets en cristal de Murano sont réalisés à la main pendant l'entière procédure de fabrication (meulage, acidage et polissage) / Ручки из муранского стекла изготовлены вручную на всех стадиях обработки (шлифование, травление и полирование)

FORTUNY - Gruppo bordo vasca con deviatore e doccetta

Bath faucet deck mounted, with diverter, hose and handset

Robinetterie montage bord baignoire avec déviateur et douchette

Wannenbatterie für Wannenrand mit ausziehbarer Brausengarnitur und automatischer Umstellung

Смеситель с переключателем и ручным душем на горизонт. поверхн. ванны

Codice / Code / Artikel / Code / Код

Prezzo / Price / Preis / Prix / Цена

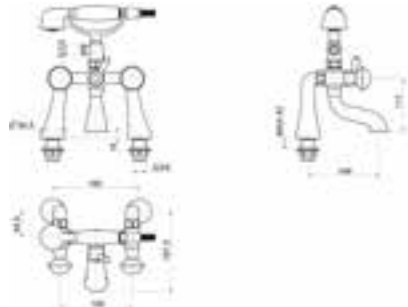

3,5 kg **CR** 000RBFN046CR **2.278**
 0,011 m³ **OR** 000RBFN046OR **2.905**

FORTUNY - Gruppo doccia esterno

External shower set

Robinetterie externe pour douche

Duschbatterie

Смеситель для душа настенный внешний

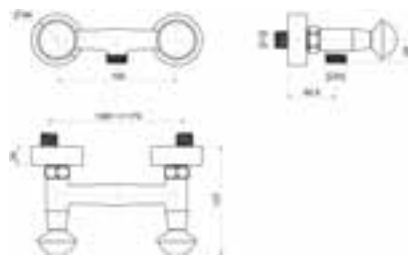

3,5 kg **CR** 000RBFN100CR **1.201**
 0,011 m³ **OR** 000RBFN100OR **1.546**

VENICE - Gruppo doccia esterno completo di colonna, deviatore, doccetta e soffione

External shower set complete with tube, diverter, handset hose and shower rose

Robinetterie externe pour douche avec colonne, déviateur, douchette et pomme de douche

Duschbatterie mit Wandstange, automatischer Umstellung, Brausengarnitur und Duschkopf

Душевая стойка с переключателем, ручным душем и душевой лейкой

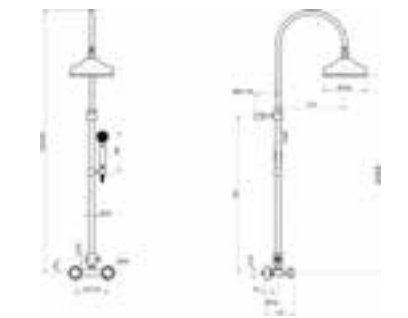

3,5 kg **CR** 000RBFN105CR **3.897**
 0,011 m³ **OR** 000RBFN105OR **4.993**

302 Luxury Collection

OASIS

Collezione Fortuny

Fortuny collection / Collection Fortuny / Kollektion Fortuny / Коллекция Fortuny

CR = Finitura cromo / Chrome finish / Ausführung Chrom / Finition Chrome / Отделка хром
OR = Finitura oro / Gold finish / Ausführung Gold / Finition doré / Отделка золото

гальваническим способом согласно европейским стандартам, отполированы также вручную, оснащены керамическим винтом. (по умолчанию).

Le parti in metallo dei rubinetti sono realizzate in ottone trattato manualmente in galvanica secondo le normative europee. Ogni rubinetto viene lucidato a mano ed è dotato di vitone in ceramica / Metal parts of the faucets are manually brass-plated following European rules. They are hand-polished, with screw in ceramic / Metallteile der Armaturen aus Messing galvanisch realisiert und den europäischen Normen entsprechend. Per Hand poliert mit Keramikschräube / Les parties métalliques des robinets sont réalisées en laiton traité manuellement en galvanique selon les réglementations européennes. Chaque robinet vient poli à la main et fourni de vis en céramique / Металлические части смесителей изготовлены из латуни, обработанной вручную

Pomelli in cristallo di Murano realizzati a mano in tutte le fasi di lavorazione (molatura, acidatura e lucidatura) / The handles in Murano glass are entirely hand-made (grinding, etching and polishing process) / Die Griffen aus Muranoglass werden per Handarbeit realisiert / Les poignées des robinets en cristal de Murano sont réalisés à la main pendant l'entière procédure de fabrication (meulage, acidage et polissage) / Ручки из муранского стекла изготовлены вручную на всех стадиях обработки (шлифование, травление и полирование)

FORTUNY - Gruppo doccia esterno con saliscendi e doccetta

External shower set complete with slide bar, hose and handset

Robinetterie externe pour douche avec barre de douche et douchette

Duschbatterie mit Wandstange und mit Wandelstange und Handbrause ausgestattet

Кран внешний со стойкой с ползунком, ручным душем

Codice / Code / Artikel / Code / Код

Prezzo / Price / Preis / Prix / Цена

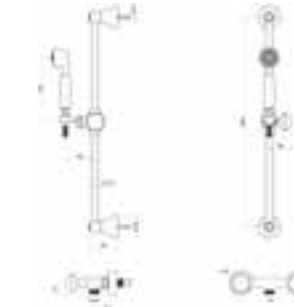

3,5 kg **CR** 000RBFN095CR **2.632**
 0,011 m³ **OR** 000RBFN095OR **3.389**

FORTUNY - Gruppo doccia esterno termostatico ad 1 uscita

External Thermostatic shower set 1 way out

Robinetterie thermostatique externe pour douche à 1 sortie

Duschbatterie mit Thermostat und 1 Abgang

Настенная душевая стойка (термостат) с 1 выходом

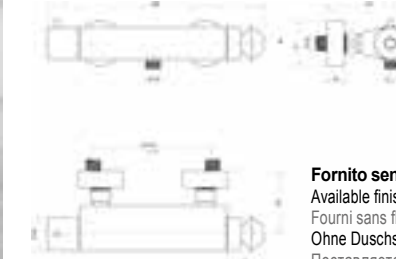

Fornito senza flessibile
 Available finishes
 Fourni sans flexibles
 Ohne Duschschlauch geliefert
 Поставляется без шланга

3,5 kg **CR** 000RBFN115CR **1.166**
 0,011 m³ **OR** 000RBFN115OR **1.584**

FORTUNY - Gruppo doccia esterno termostatico ad 1 uscita con saliscendi e doccetta

External thermostatic shower set 1 way out complete with slide bar, hose and handset

Robinetterie thermostatique externe pour douche à 1 sortie avec barre de douche et douchette

Duschbatterie mit Thermostat und 1 Abgang und mit Wandelstange und Handbrause ausgestattet

Ручная душевая термостатическая насадка с держателем и выпуском из стены для подсоединения душевого шланга

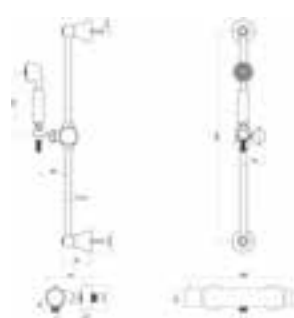

7 kg **CR** 000RBFN113CR **2.716**
 0,08 m³ **OR** 000RBFN113OR **3.552**

Taps 303

Collezione Fortuny

Fortuny collection / Collection Fortuny / Kollektion Fortuny / Коллекция Fortuny

CR = Finitura cromo / Chrome finish / Ausführung Chrom / Finition Chrome / Отделка хром
OR = Finitura oro / Gold finish / Ausführung Gold / Finition doré / Отделка золото

Le parti in metallo dei rubinetti sono realizzate in ottone trattato manualmente in galvanica secondo le normative europee. Ogni rubinetto viene lucidato a mano ed è dotato di vitone in ceramica / Metal parts of the faucets are manually brass-plated following European rules. They are hand-polished, with screw in ceramic / Metallteile der Armaturen aus Messing galvanisch realisiert und den europäischen Normen entsprechend. Per Hand poliert mit Keramikschraube / Les parties métalliques des robinets sont réalisées en laiton traité manuellement en galvanique selon les réglementations européennes. Chaque robinet vient poli à la main et fourni de vis en céramique / Металлические части смесителей изготовлены из латуни, обработанной вручную

гальваническим способом согласно европейским стандартам, отполированы также вручную, оснащены керамическим винтом. (по умолчанию).

Pomelli in cristallo di Murano realizzati a mano in tutte le fasi di lavorazione (molatura, acidatura e lucidatura) / The handles in Murano glass are entirely hand-made (grinding, etching and polishing process) / Die Griffen aus Muranoglass werden per Handarbeit realisiert / Les poignées des robinets en cristal de Murano sont réalisés à la main pendant l'entière procédure de fabrication (meulage, acidage et polissage) / Ручки из муранского стекла изготовлены вручную на всех стадиях обработки (шлифование, травление и полирование)

FORTUNY - Gruppo doccia esterno termostatico completo di colonna, deviatore a 2 uscite, doccetta e soffione

External thermostatic shower set, 2 way out, complete with tube, handset, hose and shower rose
 Robinetterie thermostatique externe pour douche avec colonne, déviateur à 2 sorties, douchette et pomme de douche
 Duschbatterie mit Thermostat mit 2 Abgängen Umstellung, Wandelitstange mit Handbrause und Duschkopf
 Душевая стойка (термостат) с переключателем на 2 выхода, ручным душем и душевой лейкой

Codice / Code / Artikel / Code / Код
 Prezzo / Price / Preis / Prix / Цена



7 kg **CR** 000RBFN110CR **3.897**
 0,08 m³ **OR** 000RBFN110OR **4.993**

FORTUNY - Gruppo doccia incasso a muro

Wall mounted shower set
 Robinetterie murale pour douche à encastrer
 Duschbatterie zur Unterputzmontage
 Смеситель для душа внутривентный

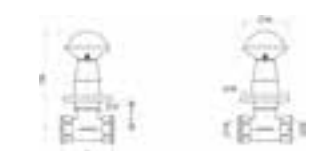

1,5 kg **CR** 000RBFN030CR **1.212**
 0,011 m³ **OR** 000RBFN030OR **1.463**

FORTUNY - Gruppo doccia ad incasso a muro con soffione

Wall mounted shower set complete with shower rose
 Robinetterie murale pour douche à encastrer avec pomme de douche
 Duschbatterie zur Unterputzmontage mit Duschkopf
 Смеситель для душа внутривентный с душевой лейкой

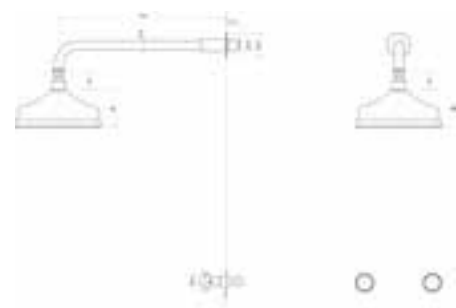

2,5 kg **CR** 000RBFN025CR **2.517**
 0,011 m³ **OR** 000RBFN025OR **3.364**

304 Luxury Collection

OASIS

Collezione Fortuny

Fortuny collection / Collection Fortuny / Kollektion Fortuny / Коллекция Fortuny

CR = Finitura cromo / Chrome finish / Ausführung Chrom / Finition Chrome / Отделка хром
OR = Finitura oro / Gold finish / Ausführung Gold / Finition doré / Отделка золото

гальваническим способом согласно европейским стандартам, отполированы также вручную, оснащены керамическим винтом. (по умолчанию).

Le parti in metallo dei rubinetti sono realizzate in ottone trattato manualmente in galvanica secondo le normative europee. Ogni rubinetto viene lucidato a mano ed è dotato di vitone in ceramica / Metal parts of the faucets are manually brass-plated following European rules. They are hand-polished, with screw in ceramic / Metallteile der Armaturen aus Messing galvanisch realisiert und den europäischen Normen entsprechend. Per Hand poliert mit Keramikschraube / Les parties métalliques des robinets sont réalisées en laiton traité manuellement en galvanique selon les réglementations européennes. Chaque robinet vient poli à la main et fourni de vis en céramique / Металлические части смесителей изготовлены из латуни, обработанной вручную

Pomelli in cristallo di Murano realizzati a mano in tutte le fasi di lavorazione (molatura, acidatura e lucidatura) / The handles in Murano glass are entirely hand-made (grinding, etching and polishing process) / Die Griffen aus Muranoglass werden per Handarbeit realisiert / Les poignées des robinets en cristal de Murano sont réalisés à la main pendant l'entière procédure de fabrication (meulage, acidage et polissage) / Ручки из муранского стекла изготовлены вручную на всех стадиях обработки (шлифование, травление и полирование)

FORTUNY - Gruppo doccia ad incasso a muro con deviatore

Wall mounted shower set complete with diverter
 Robinetterie montage bord baignoire avec déviateur et douchette
 Wannenbatterie für Wannenrand mit ausziehbarer Brausengarnitur und automatischer Umstellung
 внутривентный вентиль с переключателем

Codice / Code / Artikel / Code / Код
 Prezzo / Price / Preis / Prix / Цена

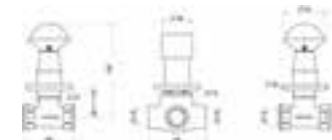

2,5 kg **CR** 000RBFN038CR **1.734**
 0,011 m³ **OR** 000RBFN038OR **2.121**

FORTUNY - Gruppo murale per vasca con deviatore e doccetta

Wall mounted shower set complete with diverter
 Robinetterie murale pour douche à encastrer avec déviateur
 Duschbatterie zur Unterputzmontage mit automatischer Umstellung
 вентиль внутривентный с переключателем, ручным душем и душевой лейкой

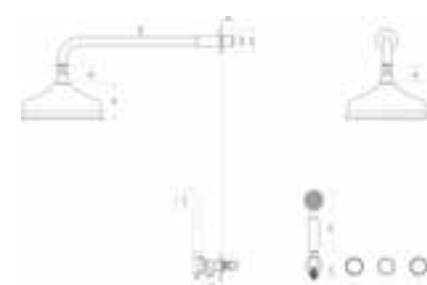

2,5 kg **CR** 000RBFN039CR **3.614**
 0,011 m³ **OR** 000RBFN039OR **4.858**

FORTUNY - Gruppo doccia termostatico ad incasso a muro con deviatore a 2 vie

Wall mounted shower set with diverter, 2 way out
 2 W. - Duschbatterie zur Unterputzmontage
 Mitigeur thermostatique de douche mural avec déviateur 2 voies
 Термостатический смеситель для душа с двухсторонним переключателем

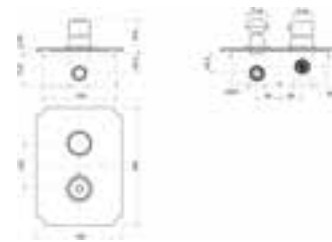

1,5 kg **CR** 000RBFN076CR **2.054**
 0,011 m³ **OR** 000RBFN076OR **2.681**

Taps 305

Collezione Fortuny

Fortuny collection / Collection Fortuny / Kollektion Fortuny / Коллекция Fortuny

CR = Finitura cromo / Chrome finish / Ausführung Chrom / Finition Chrome / Отделка хром
OR = Finitura oro / Gold finish / Ausführung Gold / Finition doré / Отделка золото

гальваническим способом согласно европейским стандартам, отполированы также вручную, оснащены керамическим винтом. (по умолчанию).

Le parti in metallo dei rubinetti sono realizzate in ottone trattato manualmente in galvanica secondo le normative europee. Ogni rubinetto viene lucidato a mano ed è dotato di vitone in ceramica / Metal parts of the faucets are manually brass-plated following European rules. They are hand-polished, with screw in ceramic / Metallteile der Armaturen aus Messing galvanisch realisiert und den europäischen Normen entsprechend. Per Hand poliert mit Keramikschräube / Les parties métalliques des robinets sont réalisées en laiton traité manuellement en galvanique selon les réglementations européennes. Chaque robinet vient poli à la main et fourni de vis en céramique / Металлические части смесителей изготовлены из латуни, обработанной вручную

Pomelli in cristallo di Murano realizzati a mano in tutte le fasi di lavorazione (molatura, acidatura e lucidatura) / The handles in Murano glass are entirely hand-made (grinding, etching and polishing process) / Die Griffen aus Muranoglass werden per Handarbeit realisiert / Les poignées des robinets en cristal de Murano sont réalisés à la main pendant l'entière procédure de fabrication (meulage, acidage et polissage) / Ручки из муранского стекла изготовлены вручную на всех стадиях обработки (шлифование, травление и полирование)

FORTUNY - Gruppo termostatico ad incasso a muro con deviatore, soffione e presa d'acqua con doccetta

Thermostatic wall mounted shower set with diverter, shower rose, water intake, hose and handset

Robinetterie pour douche thermostatique murale à encastrer avec déviateur, pomme de douche et prise d'eau avec douchette

Duschbatterie zur Unterputzmontage mit Thermostat und automatischer Umstellung, Duschkopf und Handbrause

Душевой комплект термостатический с переключателем, душевой лейкой, вентилем и с ручным душем

Codice / Code / Artikel / Code / Код

Prezzo / Price / Preis / Prix / Цена

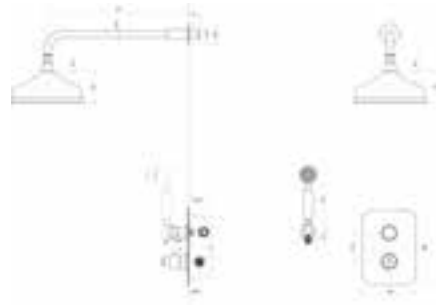

2,5 kg	CR	000RBFN070CR	3.934
0,011 m ³	OR	000RBFN070OR	5.417

FORTUNY - Gruppo doccia termostatico ad incasso a muro ad 1 via

Wall mounted shower set with diverter, 1 way out

1 W. - Duschbatterie zur Unterputzmontage

Mitigeur thermostatique de douche mural avec 1 voie

Термостатический смеситель для душа с односторонним переключателем

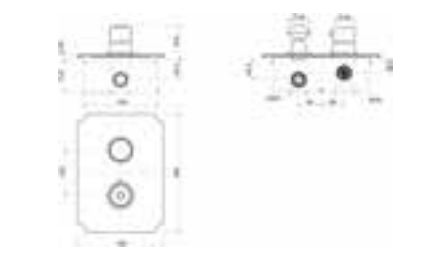

2,5 kg	CR	000RBFN078CR	1.845
0,011 m ³	OR	000RBFN078OR	2.248

FORTUNY - Gruppo doccia termostatico ad incasso a muro con soffione

Thermostatic wall mounted shower set complete with shower rose

Robinetterie pour douche thermostatique murale à encastrer avec pomme de douche

Duschbatterie zur Unterputzmontage mit Thermostat und mit Duschkopf

вентиль внутристенный термостатический с душевой лейкой

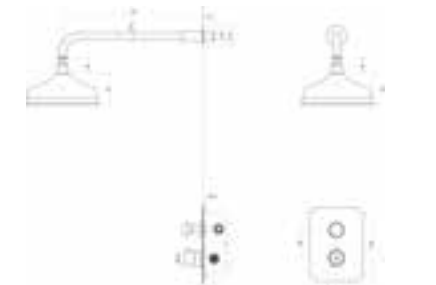

2,5 kg	CR	000RBFN077CR	3.151
0,011 m ³	OR	000RBFN077OR	4.215

306 Luxury Collection

OASIS

Collezione Fortuny

Fortuny collection / Collection Fortuny / Kollektion Fortuny / Коллекция Fortuny

CR = Finitura cromo / Chrome finish / Ausführung Chrom / Finition Chrome / Отделка хром
OR = Finitura oro / Gold finish / Ausführung Gold / Finition doré / Отделка золото

гальваническим способом согласно европейским стандартам, отполированы также вручную, оснащены керамическим винтом. (по умолчанию).

Le parti in metallo dei rubinetti sono realizzate in ottone trattato manualmente in galvanica secondo le normative europee. Ogni rubinetto viene lucidato a mano ed è dotato di vitone in ceramica / Metal parts of the faucets are manually brass-plated following European rules. They are hand-polished, with screw in ceramic / Metallteile der Armaturen aus Messing galvanisch realisiert und den europäischen Normen entsprechend. Per Hand poliert mit Keramikschräube / Les parties métalliques des robinets sont réalisées en laiton traité manuellement en galvanique selon les réglementations européennes. Chaque robinet vient poli à la main et fourni de vis en céramique / Металлические части смесителей изготовлены из латуни, обработанной вручную

Pomelli in cristallo di Murano realizzati a mano in tutte le fasi di lavorazione (molatura, acidatura e lucidatura) / The handles in Murano glass are entirely hand-made (grinding, etching and polishing process) / Die Griffen aus Muranoglass werden per Handarbeit realisiert / Les poignées des robinets en cristal de Murano sont réalisés à la main pendant l'entière procédure de fabrication (meulage, acidage et polissage) / Ручки из муранского стекла изготовлены вручную на всех стадиях обработки (шлифование, травление и полирование)

FORTUNY - Saliscendi completo di doccetta

Shower sliding bar with hose and handset

Barre de douche et douchette

Wandleitstange mit Handbrause

Ручная душевая насадка с держателем на штанге

Codice / Code / Artikel / Code / Код

Prezzo / Price / Preis / Prix / Цена



2,5 kg	CR	000RBFN101CR	1.426
0,024 m ³	OR	000RBFN101OR	1.845

FORTUNY - Soffione diam. 200 mm anticalcare completo di braccio L 350 mm

Shower rose 200mm diam. with hard water protection system. Shower arm L 350 mm

Pomme de douche diam. 200mm anti calcaire avec support L (longueur) 350 mm

Duschkopf mit Duschkessel 200 mm und mit Antikalksystem ausgestattet – Stange des Duschkopfes L 350 mm

Душевая лейка диаметром 200мм с защитой от образования известкового налета в комплекте с кронштейном длиной 350 мм

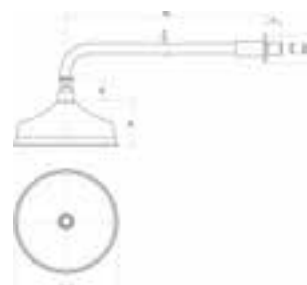

1,5 kg	CR	000RBVE265CR	1.300
0,011 m ³	OR	000RBVE265OR	1.901

FORTUNY - Soffione diam. 200 mm anticalcare completo di braccio L 450 mm

Shower rose 200mm diam. with hard water protection system. Shower arm L 450mm

Pommeau diam. 200mm anti calcaire avec support L 450mm

Duschkopf mit Duschkessel 200 mm und mit Antikalksystem ausgestattet – Stange des Duschkopfes L 450 mm

Душевая лейка 200мм с защитой от образования известкового налета в комплекте с кронштейном длиной 450 мм

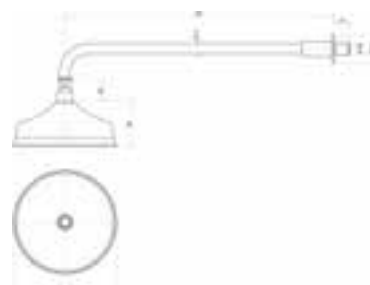
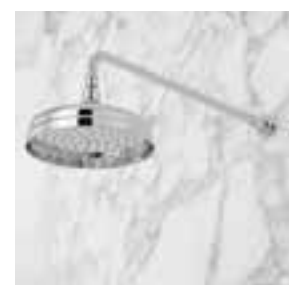

1,5 kg	CR	000RBVE275CR	1.358
0,011 m ³	OR	000RBVE275OR	1.933

Taps 307

Collezione Fortuny

Fortuny collection / Collection Fortuny / Kollektion Fortuny / Коллекция Fortuny

CR = Finitura cromo / Chrome finish / Ausführung Chrom / Finition Chrome / Отделка хром
OR = Finitura oro / Gold finish / Ausführung Gold / Finition doré / Отделка золото

Le parti in metallo dei rubinetti sono realizzate in ottone trattato manualmente in galvanica secondo le normative europee. Ogni rubinetto viene lucidato a mano ed è dotato di vitone in ceramica / Metal parts of the faucets are manually brass-plated following European rules. They are hand-polished, with screw in ceramic / Metallteile der Armaturen aus Messing galvanisch realisiert und den europäischen Normen entsprechend. Per Hand poliert mit Keramikschraube / Les parties métalliques des robinets sont réalisées en laiton traité manuellement en galvanique selon les réglementations européennes. Chaque robinet vient poli à la main et fourni de vis en céramique / Металлические части смесителей изготовлены из латуни, обработанной вручную

гальваническим способом согласно европейским стандартам, отполированы также вручную, оснащены керамическим винтом. (по умолчанию).

Pomelli in cristallo di Murano realizzati a mano in tutte le fasi di lavorazione (molatura, acidatura e lucidatura) / The handles in Murano glass are entirely hand-made (grinding, etching and polishing process) / Die Griffen aus Muranoglass werden per Handarbeit realisiert / Les poignées des robinets en cristal de Murano sont réalisés à la main pendant l'entière procédure de fabrication (meulage, acidage et polissage) / Ручки из муранского стекла изготовлены вручную на всех стадиях обработки (шлифование, травление и полирование)

FORTUNY - Presa d'acqua con supporto doccia e doccetta

Water intake with hose and handset

Prise d'eau avec support de douche et douchette

Wasserkupplung mit Haken für Handbrause und Brausengarnitur

Ручная душевая насадка с держателем и выпуском из стены для подсоединения душевого шланга

Codice / Code / Artikel / Code / Код

Prezzo / Price / Preis / Prix / Цена

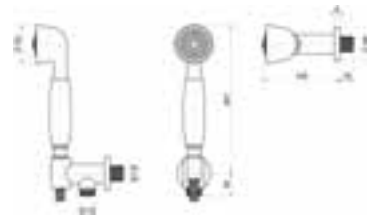

2,5 kg **CR** 000RBVE510CR **575**
 0,011 m³ **OR** 000RBVE510OR **836**

Doccetta igienica

Douche Bidet Kit

Handbrause

Douchette hygiénique

Гигиенический душ

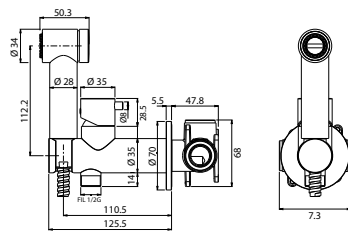

0 kg **CR** 000RBDB140CR **614**
 0,010 m³ **OR** 000RBDB140OR **864**

Collezione Seahorse

Seahorse collection / Collection Seahorse / Kollektion Seahorse / Коллекция Seahorse

CR = Finitura cromo / Chrome finish / Ausführung Chrom / Finition Chrome / Отделка хром
OR = Finitura oro / Gold finish / Ausführung Gold / Finition doré / Отделка золото

гальваническим способом согласно европейским стандартам, отполированы также вручную, оснащены керамическим винтом. (по умолчанию).

Le parti in metallo dei rubinetti sono realizzate in ottone trattato manualmente in galvanica secondo le normative europee. Ogni rubinetto viene lucidato a mano ed è dotato di vitone in ceramica / Metal parts of the faucets are manually brass-plated following European rules. They are hand-polished, with screw in ceramic / Metallteile der Armaturen aus Messing galvanisch realisiert und den europäischen Normen entsprechend. Per Hand poliert mit Keramikschraube / Les parties métalliques des robinets sont réalisées en laiton traité manuellement en galvanique selon les réglementations européennes. Chaque robinet vient poli à la main et fourni de vis en céramique / Металлические части смесителей изготовлены из латуни, обработанной вручную

Pomelli in cristallo di Murano realizzati a mano in tutte le fasi di lavorazione (molatura, acidatura e lucidatura) / The handles in Murano glass are entirely hand-made (grinding, etching and polishing process) / Die Griffen aus Muranoglass werden per Handarbeit realisiert / Les poignées des robinets en cristal de Murano sont réalisés à la main pendant l'entière procédure de fabrication (meulage, acidage et polissage) / Ручки из муранского стекла изготовлены вручную на всех стадиях обработки (шлифование, травление и полирование)

SEAHORSE - Gruppo lavabo 3 fori senza piletta e salterello

3 holes basin faucet without pop-up drain and waste

Robinetterie pour lavabo 3 trous sans bonde ni tirette

Dreiloch Waschtischarmatur ohne Ablaufgarnitur und Ventilkegel

Смеситель для раковины с 3 отв. без донного клапана

Codice / Code / Artikel / Code / Код

Prezzo / Price / Preis / Prix / Цена

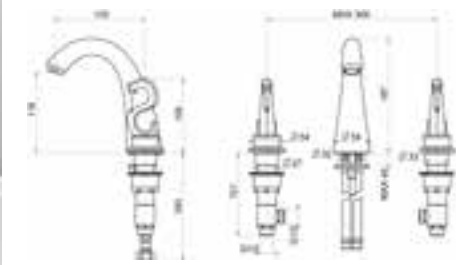

3 kg **CR** 000RBSH082CR **2.047**
 0,011 m³ **OR** 000RBSH082OR **2.356**

SEAHORSE - Gruppo lavabo 3 fori con piletta e salterello

3 holes basin faucet complete with pop-up drain and waste

Robinetterie pour lavabo 3 trous avec bonde et tirette

Dreiloch Waschtischarmatur mit Ablaufgarnitur und Ventilkegel

Смеситель для раковины на 3 отверстия с донным клапаном

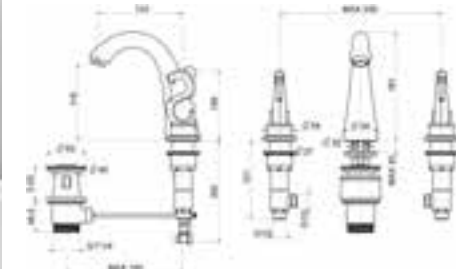

3 kg **CR** 000RBSH080CR **2.132**
 0,011 m³ **OR** 000RBSH080OR **2.448**

SEAHORSE - Gruppo lavabo monoforo senza piletta e salterello

1 hole basin faucet without pop-up drain and waste

Robinetterie pour lavabo monotrou sans bonde de vidage et tirette

1-Loch Waschtischarmatur ohne Ablaufgarnitur und Ventilkegel

Смеситель для раковины с 1 отв. без донного клапана

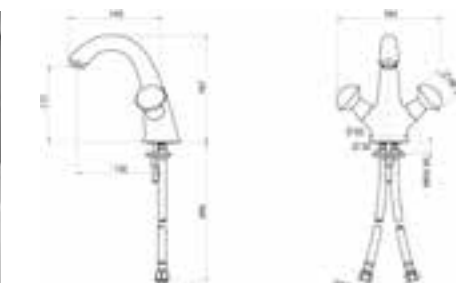

3,5 kg **CR** 000RBSH015CR **1.337**
 0,011 m³ **OR** 000RBSH015OR **1.546**

Collezione Seahorse

Seahorse collection / Collection Seahorse / Kollektion Seahorse / Коллекция Seahorse

CR = Finitura cromo / Chrome finish / Ausführung Chrom / Finition Chrome / Отделка хром
OR = Finitura oro / Gold finish / Ausführung Gold / Finition doré / Отделка золото

Le parti in metallo dei rubinetti sono realizzate in ottone trattato manualmente in galvanica secondo le normative europee. Ogni rubinetto viene lucidato a mano ed è dotato di vitone in ceramica / Metal parts of the faucets are manually brass-plated following European rules. They are hand-polished, with screw in ceramic / Metallteile der Armaturen aus Messing galvanisch realisiert und den europäischen Normen entsprechend. Per Hand poliert mit Keramikschaube / Les parties métalliques des robinets sont réalisées en laiton traité manuellement en galvanique selon les réglementations européennes. Chaque robinet vient poli à la main et fourni de vis en céramique / Металлические части смесителей изготовлены из латуни, обработанной вручную

гальваническим способом согласно европейским стандартам, отполированы также вручную, оснащены керамическим винтом. (по умолчанию).

Pomelli in cristallo di Murano realizzati a mano in tutte le fasi di lavorazione (molatura, acidatura e lucidatura) / The handles in Murano glass are entirely hand-made (grinding, etching and polishing process) / Die Griffen aus Muranoglass werden per Handarbeit realisiert / Les poignées des robinets en cristal de Murano sont réalisés à la main pendant l'entière procédure de fabrication (meulage, acidage et polissage) / Ручки из муранского стекла изготовлены вручную на всех стадиях обработки (шлифование, травление и полирование)

SEAHORSE - Gruppo lavabo monoforo con piletta e salterello

1 hole basin faucet complete with pop-up drain and waste
 Robinetterie pour lavabo monotrou avec bonde et tirette
 1-Loch Waschtischarmatur mit Ablaufgarnitur und Ventilkegel
 Смеситель для раковины с 1 отв. с донным клапаном

Codice / Code / Artikel /
Code / Код

Prezzo /
Price / Preis /
Prix / Цена

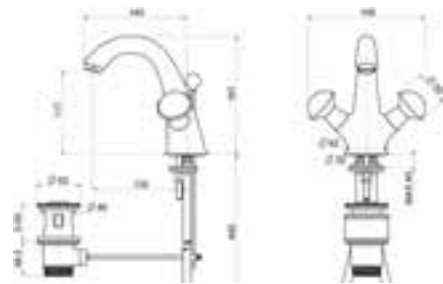

3,5 kg **CR** 000RBSH010CR **1.420**
 0,011 m³ **OR** 000RBSH010OR **1.766**

SEAHORSE - Gruppo lavabo a parete con bocca d'erogazione P 185 mm

Wall mounted faucet with flow spout D. 185 mm
 Robinetterie murale avec bec profondeur 185 mm
 Wandarmatur mit Kupferrohr T. 185 mm
 Настенный смеситель для раковины, длина излива 185 мм

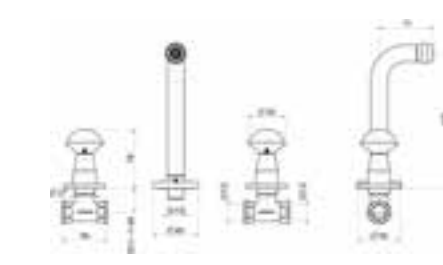

3,5 kg **CR** 000RBSH036CR **1.546**
 0,011 m³ **OR** 000RBSH036OR **1.911**

SEAHORSE - Gruppo lavabo a parete con bocca d'erogazione P 245 mm

Wall mounted faucet with flow spout D. 245 mm
 Robinetterie murale avec bec profondeur 245 mm
 Wandarmatur mit Kupferrohr T. 245 mm
 Настенный смеситель для раковины, длина излива 245 мм

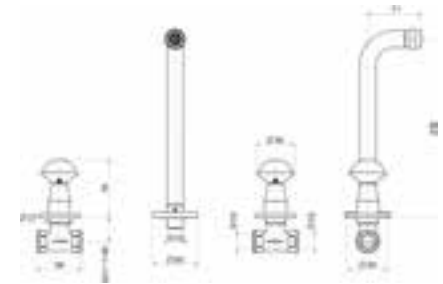

3,5 kg **CR** 000RBSH035CR **1.546**
 0,011 m³ **OR** 000RBSH035OR **1.911**

310 Luxury Collection

OASIS

Collezione Seahorse

Seahorse collection / Collection Seahorse / Kollektion Seahorse / Коллекция Seahorse

CR = Finitura cromo / Chrome finish / Ausführung Chrom / Finition Chrome / Отделка хром
OR = Finitura oro / Gold finish / Ausführung Gold / Finition doré / Отделка золото

гальваническим способом согласно европейским стандартам, отполированы также вручную, оснащены керамическим винтом. (по умолчанию).

Le parti in metallo dei rubinetti sono realizzate in ottone trattato manualmente in galvanica secondo le normative europee. Ogni rubinetto viene lucidato a mano ed è dotato di vitone in ceramica / Metal parts of the faucets are manually brass-plated following European rules. They are hand-polished, with screw in ceramic / Metallteile der Armaturen aus Messing galvanisch realisiert und den europäischen Normen entsprechend. Per Hand poliert mit Keramikschaube / Les parties métalliques des robinets sont réalisées en laiton traité manuellement en galvanique selon les réglementations européennes. Chaque robinet vient poli à la main et fourni de vis en céramique / Металлические части смесителей изготовлены из латуни, обработанной вручную

Pomelli in cristallo di Murano realizzati a mano in tutte le fasi di lavorazione (molatura, acidatura e lucidatura) / The handles in Murano glass are entirely hand-made (grinding, etching and polishing process) / Die Griffen aus Muranoglass werden per Handarbeit realisiert / Les poignées des robinets en cristal de Murano sont réalisés à la main pendant l'entière procédure de fabrication (meulage, acidage et polissage) / Ручки из муранского стекла изготовлены вручную на всех стадиях обработки (шлифование, травление и полирование)

SEAHORSE - Gruppo bidet 3 fori con piletta e salterello

3 holes bidet faucet complete with pop-up drain and waste
 Robinetterie pour bidet 3 trous avec bonde et tirette
 Dreiloch-Bidetarmatur mit Ablaufgarnitur und Ventilkegel
 Смеситель для биде на 3 отверстия с донным клапаном

Codice / Code / Artikel /
Code / Код

Prezzo /
Price / Preis /
Prix / Цена

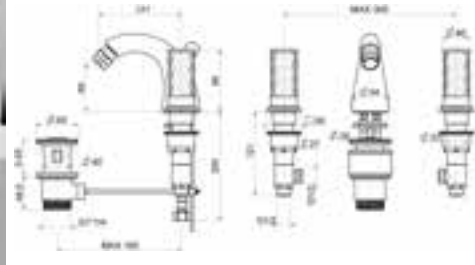

3 kg **CR** 000RBSH090CR **2.099**
 0,011 m³ **OR** 000RBSH090OR **2.418**

SEAHORSE - Gruppo bidet monoforo con piletta e salterello

1 hole bidet faucet complete pop-up drain and waste
 Robinetterie pour bidet monotrou avec bonde et tirette
 1-Loch Bidetarmatur mit Ablaufgarnitur und Ventilkegel
 Смеситель для биде с 1 отв. с донным клапаном

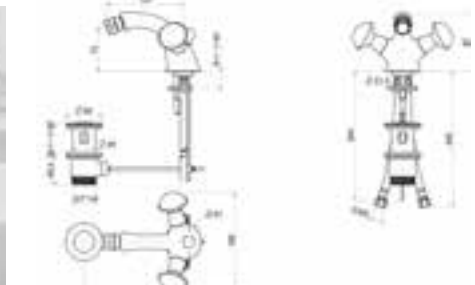

5 kg **CR** 000RBSH020CR **1.389**
 0,011 m³ **OR** 000RBSH020OR **1.734**

SEAHORSE - Gruppo 3 fori bordo vasca

3 holes bath faucet deck mounted
 Robinetterie 3 trous montage bord baignoire
 Dreiloch Wannenbatterie für Wannenrand
 Смеситель для горизонт.поверхн. ванны с 3 отв.

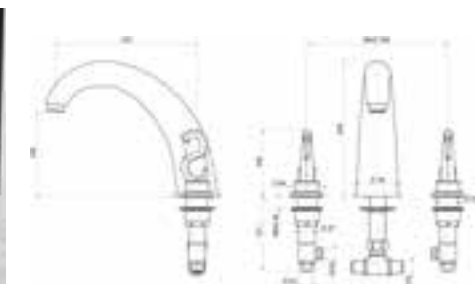

3 kg **CR** 000RBSH041CR **2.508**
 0,011 m³ **OR** 000RBSH041OR **2.915**

Taps 311

Collezione Seahorse

Seahorse collection / Collection Seahorse / Kollektion Seahorse / Коллекция Seahorse

CR = Finitura cromo / Chrome finish / Ausführung Chrom / Finition Chrome / Отделка хром
OR = Finitura oro / Gold finish / Ausführung Gold / Finition doré / Отделка золото

гальваническим способом согласно европейским стандартам, отполированы также вручную, оснащены керамическим винтом. (по умолчанию).

Le parti in metallo dei rubinetti sono realizzate in ottone trattato manualmente in galvanica secondo le normative europee. Ogni rubinetto viene lucidato a mano ed è dotato di vitone in ceramica / Metal parts of the faucets are manually brass-plated following European rules. They are hand-polished, with screw in ceramic / Metallteile der Armaturen aus Messing galvanisch realisiert und den europäischen Normen entsprechend. Per Hand poliert mit Keramikschraube / Les parties métalliques des robinets sont réalisées en laiton traité manuellement en galvanique selon les réglementations européennes. Chaque robinet vient poli à la main et fourni de vis en céramique / Металлические части смесителей изготовлены из латуни, обработанной вручную

Pomelli in cristallo di Murano realizzati a mano in tutte le fasi di lavorazione (molatura, acidatura e lucidatura) / The handles in Murano glass are entirely hand-made (grinding, etching and polishing process) / Die Griffen aus Muranoglass werden per Handarbeit realisiert / Les poignées des robinets en cristal de Murano sont réalisés à la main pendant l'entière procédure de fabrication (meulage, acidage et polissage) / Ручки из муранского стекла изготовлены вручную на всех стадиях обработки (шлифование, травление и полирование)

SEAHORSE - Gruppo bordo vasca con deviatore e doccia

Bath faucet deck mounted with diverter, hose and handset

Robinetterie montage bord baignoire avec déviateur et douchette

Wannenbatterie für Wandmontage mit ausziehbarer Brausengarnitur und automatischer Umstellung

Смеситель для горизонт. поверхн. ванны с 5 отв. с переключателем и ручным душем

Codice / Code / Artikel / Code / Код

Prezzo / Price / Preis / Prix / Цена

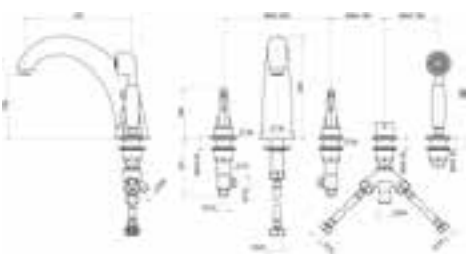

3 kg **CR** 000RBSH043CR **3.437**
 0,011 m³ **OR** 000RBSH043OR **4.064**

SEAHORSE - Gruppo murale per vasca con deviatore e doccia

Bath faucet wall mounted, with diverter, hose and handset

Robinetterie murale pour baignoire avec déviateur et douchette

Wannenbatterie für Wandmontage mit ausziehbarer Brausengarnitur und automatischer Umstellung

Смеситель настенный для ванны с переключателем и ручным душем

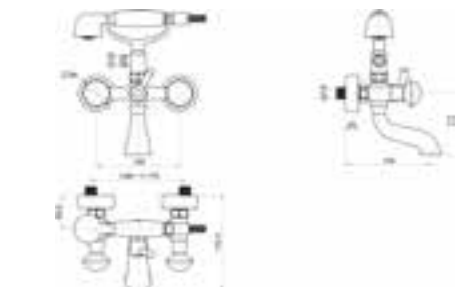
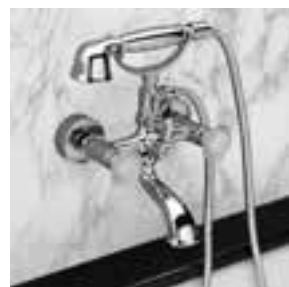

3,5 kg **CR** 000RBSH040CR **1.911**
 0,011 m³ **OR** 000RBSH040OR **2.382**

SEAHORSE - Gruppo a pavimento per vasca con deviatore e doccia

Free standing bath faucet, with diverter, hose and handset

Colonne au sol pour baignoire avec déviateur et douchette

Wannenbatterie zur Standmontage mit ausziehbarer Brausengarnitur und automatischer Umstellung

Смеситель напольный с переключателем и ручным душем

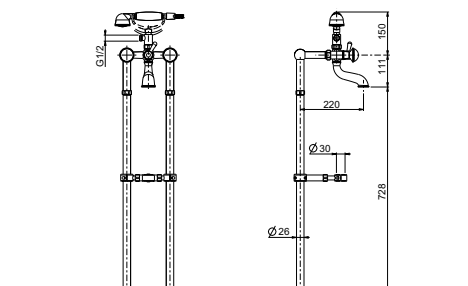
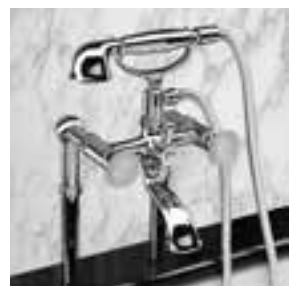

3,5 kg **CR** 000RBSH045CR **3.949**
 0,011 m³ **OR** 000RBSH045OR **4.890**

Collezione Seahorse

Seahorse collection / Collection Seahorse / Kollektion Seahorse / Коллекция Seahorse

CR = Finitura cromo / Chrome finish / Ausführung Chrom / Finition Chrome / Отделка хром
OR = Finitura oro / Gold finish / Ausführung Gold / Finition doré / Отделка золото

гальваническим способом согласно европейским стандартам, отполированы также вручную, оснащены керамическим винтом. (по умолчанию).

Le parti in metallo dei rubinetti sono realizzate in ottone trattato manualmente in galvanica secondo le normative europee. Ogni rubinetto viene lucidato a mano ed è dotato di vitone in ceramica / Metal parts of the faucets are manually brass-plated following European rules. They are hand-polished, with screw in ceramic / Metallteile der Armaturen aus Messing galvanisch realisiert und den europäischen Normen entsprechend. Per Hand poliert mit Keramikschraube / Les parties métalliques des robinets sont réalisées en laiton traité manuellement en galvanique selon les réglementations européennes. Chaque robinet vient poli à la main et fourni de vis en céramique / Металлические части смесителей изготовлены из латуни, обработанной вручную

Pomelli in cristallo di Murano realizzati a mano in tutte le fasi di lavorazione (molatura, acidatura e lucidatura) / The handles in Murano glass are entirely hand-made (grinding, etching and polishing process) / Die Griffen aus Muranoglass werden per Handarbeit realisiert / Les poignées des robinets en cristal de Murano sont réalisés à la main pendant l'entière procédure de fabrication (meulage, acidage et polissage) / Ручки из муранского стекла изготовлены вручную на всех стадиях обработки (шлифование, травление и полирование)

SEAHORSE - Gruppo bordo vasca con deviatore e doccia

Bath faucet deck mounted, with diverter, hose and handset

Robinetterie montage bord baignoire avec déviateur et douchette

Wannenbatterie für Wandmontage mit ausziehbarer Brausengarnitur und automatischer Umstellung

Смеситель с переключателем и ручным душем на горизонт. поверхн. ванны

Codice / Code / Artikel / Code / Код

Prezzo / Price / Preis / Prix / Цена

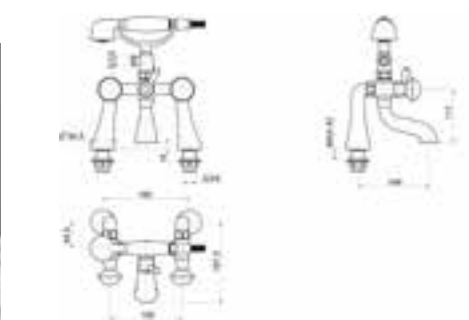

3,5 kg **CR** 000RBSH046CR **2.278**
 0,011 m³ **OR** 000RBSH046OR **2.905**

SEAHORSE - Gruppo doccia esterno

External shower set

Robinetterie externe pour douche

Duschbatterie

Смеситель настенный для душа

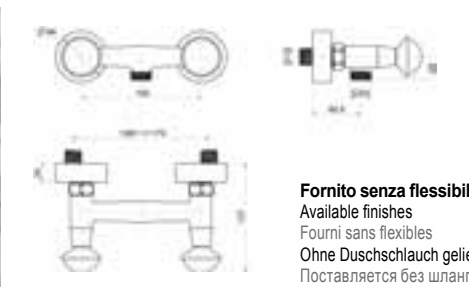

Fornito senza flessibile

Available finishes

Fourni sans flexibles

Ohne Duschschlauch geliefert

Поставляется без шланга

3,5 kg **CR** 000RBSH100CR **1.201**
 0,011 m³ **OR** 000RBSH100OR **1.546**

SEAHORSE - Gruppo doccia esterno completo di colonna, deviatore, doccia e soffione

External shower set complete with tube, diverter, handset hose and shower rose

Robinetterie externe pour douche avec colonne, déviateur, douchette et pomme de douche

Duschbatterie mit Wandstange, automatischer Umstellung, Brausengarnitur und Duschkopf

Душевая стойка с переключателем, ручным душем и душевой лейкой

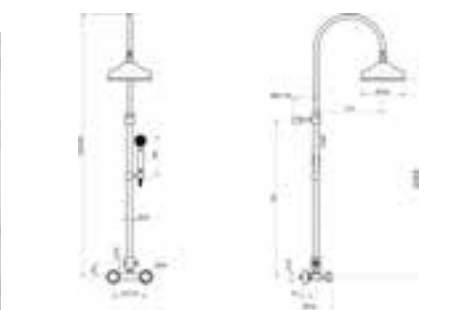

3,5 kg **CR** 000RBSH105CR **3.897**
 0,011 m³ **OR** 000RBSH105OR **4.993**

Collezione Seahorse

Seahorse collection / Collection Seahorse / Kollektion Seahorse / Коллекция Seahorse

CR = Finitura cromo / Chrome finish / Ausführung Chrom / Finition Chrome / Отделка хром
OR = Finitura oro / Gold finish / Ausführung Gold / Finition doré / Отделка золото

гальваническим способом согласно европейским стандартам, отполированы также вручную, оснащены керамическим винтом. (по умолчанию).

Le parti in metallo dei rubinetti sono realizzate in ottone trattato manualmente in galvanica secondo le normative europee. Ogni rubinetto viene lucidato a mano ed è dotato di vitone in ceramica / Metal parts of the faucets are manually brass-plated following European rules. They are hand-polished, with screw in ceramic / Metallteile der Armaturen aus Messing galvanisch realisiert und den europäischen Normen entsprechend. Per Hand poliert mit Keramikschraube / Les parties métalliques des robinets sont réalisées en laiton traité manuellement en galvanique selon les réglementations européennes. Chaque robinet vient poli à la main et fourni de vis en céramique / Металлические части смесителей изготовлены из латуни, обработанной вручную

Pomelli in cristallo di Murano realizzati a mano in tutte le fasi di lavorazione (molatura, acidatura e lucidatura) / The handles in Murano glass are entirely hand-made (grinding, etching and polishing process) / Die Griffen aus Muranoglass werden per Handarbeit realisiert / Les poignées des robinets en cristal de Murano sont réalisés à la main pendant l'entière procédure de fabrication (meulage, acidage et polissage) / Ручки из муранского стекла изготовлены вручную на всех стадиях обработки (шлифование, травление и полирование)

SEAHORSE - Gruppo doccia esterno con saliscendi e doccetta

External shower set complete with slide bar, hose and handset

Robinetterie externe pour douche avec barre de douche et douchette

Duschbatterie mit Wandstange und mit Wandleitstange und Handbrause ausgestattet

Смеситель для душа с направляющей и ручным душем

Codice / Code / Artikel / Code / Код

Prezzo / Price / Preis / Prix / Цена

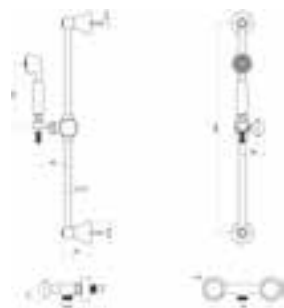

3,5 kg **CR** 000RBSH095CR **2.632**
 0,011 m³ **OR** 000RBSH095OR **3.389**

SEAHORSE - Gruppo doccia esterno termostatico ad 1 uscita

External Thermostatic shower set 1 way out

Robinetterie thermostatique externe pour douche à 1 sortie

Duschbatterie mit Thermostat und 1 Abgang

Настенная душевая стойка (термостат) с 1 выходом

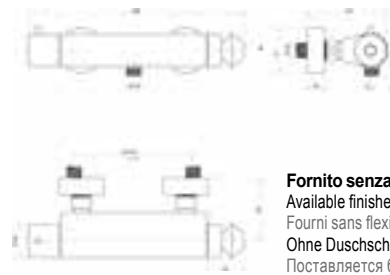

Fornito senza flessibile
 Available finishes
 Fourni sans flexibles
 Ohne Duschschlauch geliefert
 Поставляется без шланга

3,5 kg **CR** 000RBSH115CR **1.166**
 0,011 m³ **OR** 000RBSH115OR **1.584**

SEAHORSE - Gruppo doccia esterno termostatico ad 1 uscita con saliscendi e doccetta

External thermostatic shower set 1 way out complete with slide bar, hose and handset

Robinetterie thermostatique externe pour douche à 1 sortie avec barre de douche et douchette

Duschbatterie mit Thermostat und 1 Abgang und mit Wandleitstange und Handbrause ausgestattet

Смеситель для душа внешний с термостатом с 1 выходом с направляющей и ручным душем

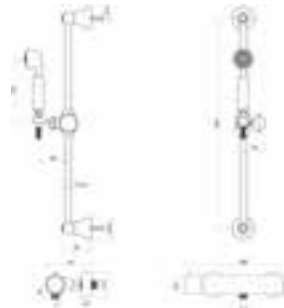

3,5 kg **CR** 000RBSH113CR **2.716**
 0,011 m³ **OR** 000RBSH113OR **3.552**

314 Luxury Collection

OASIS

Collezione Seahorse

Seahorse collection / Collection Seahorse / Kollektion Seahorse / Коллекция Seahorse

CR = Finitura cromo / Chrome finish / Ausführung Chrom / Finition Chrome / Отделка хром
OR = Finitura oro / Gold finish / Ausführung Gold / Finition doré / Отделка золото

гальваническим способом согласно европейским стандартам, отполированы также вручную, оснащены керамическим винтом. (по умолчанию).

Le parti in metallo dei rubinetti sono realizzate in ottone trattato manualmente in galvanica secondo le normative europee. Ogni rubinetto viene lucidato a mano ed è dotato di vitone in ceramica / Metal parts of the faucets are manually brass-plated following European rules. They are hand-polished, with screw in ceramic / Metallteile der Armaturen aus Messing galvanisch realisiert und den europäischen Normen entsprechend. Per Hand poliert mit Keramikschraube / Les parties métalliques des robinets sont réalisées en laiton traité manuellement en galvanique selon les réglementations européennes. Chaque robinet vient poli à la main et fourni de vis en céramique / Металлические части смесителей изготовлены из латуни, обработанной вручную

Pomelli in cristallo di Murano realizzati a mano in tutte le fasi di lavorazione (molatura, acidatura e lucidatura) / The handles in Murano glass are entirely hand-made (grinding, etching and polishing process) / Die Griffen aus Muranoglass werden per Handarbeit realisiert / Les poignées des robinets en cristal de Murano sont réalisés à la main pendant l'entière procédure de fabrication (meulage, acidage et polissage) / Ручки из муранского стекла изготовлены вручную на всех стадиях обработки (шлифование, травление и полирование)

SEAHORSE - Gruppo doccia esterno termostatico completo di colonna, deviatore a 2 uscite, doccetta e soffione

External thermostatic shower set, 2 way out, complete with tube, handset, hose and shower rose

Robinetterie thermostatique externe pour douche avec colonne, déviateur à 2 sorties, douchette et pomme de douche

Duschbatterie mit Thermostat mit 2 Abgängen Umstellung, Wandleitstange mit Handbrause und Duschkopf

Душевая стойка (термостат) с переключателем на 2 выхода, ручным душем и душевой лейкой

Codice / Code / Artikel / Code / Код

Prezzo / Price / Preis / Prix / Цена



7 kg **CR** 000RBSH110CR **3.897**
 0,08 m³ **OR** 000RBSH110OR **4.993**

SEAHORSE - Gruppo doccia incasso a muro

Wall mounted shower set

Robinetterie murale pour douche à encastrer

Duschbatterie zur Unterputzmontage

Внутрстенный вентиль для душа

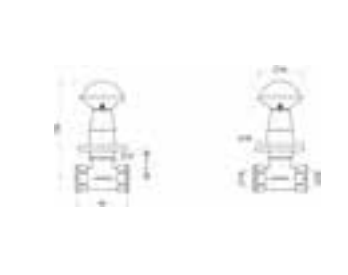

1,5 kg **CR** 000RBSH030CR **1.212**
 0,011 m³ **OR** 000RBSH030OR **1.463**

SEAHORSE - Gruppo doccia ad incasso a muro con soffione

Wall mounted shower set complete with shower rose

Robinetterie murale pour douche à encastrer avec pomme de douche

Duschbatterie zur Unterputzmontage mit Duschkopf

Внутрстенный вентиль с душевой лейкой



2,5 kg **CR** 000RBSH025CR **2.517**
 0,011 m³ **OR** 000RBSH025OR **3.364**

Taps 315

Collezione Seahorse

Seahorse collection / Collection Seahorse / Kollektion Seahorse / Коллекция Seahorse

CR = Finitura cromo / Chrome finish / Ausführung Chrom / Finition Chrome / Отделка хром
OR = Finitura oro / Gold finish / Ausführung Gold / Finition doré / Отделка золото

гальваническим способом согласно европейским стандартам, отполированы также вручную, оснащены керамическим винтом. (по умолчанию).

Le parti in metallo dei rubinetti sono realizzate in ottone trattato manualmente in galvanica secondo le normative europee. Ogni rubinetto viene lucidato a mano ed è dotato di vitone in ceramica / Metal parts of the faucets are manually brass-plated following European rules. They are hand-polished, with screw in ceramic / Metallteile der Armaturen aus Messing galvanisch realisiert und den europäischen Normen entsprechend. Per Hand poliert mit Keramikschraube / Les parties métalliques des robinets sont réalisées en laiton traité manuellement en galvanique selon les réglementations européennes. Chaque robinet vient poli à la main et fourni de vis en céramique / Металлические части смесителей изготовлены из латуни, обработанной вручную

Pomelli in cristallo di Murano realizzati a mano in tutte le fasi di lavorazione (molatura, acidatura e lucidatura) / The handles in Murano glass are entirely hand-made (grinding, etching and polishing process) / Die Griffen aus Muranoglass werden per Handarbeit realisiert / Les poignées des robinets en cristal de Murano sont réalisés à la main pendant l'entière procédure de fabrication (meulage, acidage et polissage) / Ручки из муранского стекла изготовлены вручную на всех стадиях обработки (шлифование, травление и полирование)

SEAHORSE - Gruppo doccia ad incasso a muro con deviatore

Wall mounted shower set complete with diverter

Robinetterie montage bord baignoire avec déviateur et douchette

Wannenbatterie für Wannenrand mit ausziehbarer Brausengarnitur und automatischer Umstellung

Смеситель для душа внутривстраиваемый с переключателем

Codice / Code / Artikel / Code / Код

Prezzo / Price / Preis / Prix / Цена



2,5 kg **CR** 000RBSH038CR **1.734**
 0,011 m³ **OR** 000RBSH038OR **2.121**

SEAHORSE - Gruppo murale per vasca con deviatore e doccia

Wall mounted shower set complete with diverter

Robinetterie murale pour douche à encastrer avec déviateur

Duschbatterie zur Unterputzmontage mit automatischer Umstellung

Смеситель для душа внутривстраиваемый с переключателем, ручным душем и душевой лейкой



2,5 kg **CR** 000RBSH039CR **3.614**
 0,011 m³ **OR** 000RBSH039OR **4.858**

SEAHORSE - Gruppo doccia termostatico ad incasso a muro con deviatore a 2 vie

Wall mounted shower set with diverter, 2 way out

2 W. - Duschbatterie zur Unterputzmontage

Mitigeur thermostatique de douche mural avec déviateur 2 voies

Термостатический смеситель для душа с двухсторонним переключателем

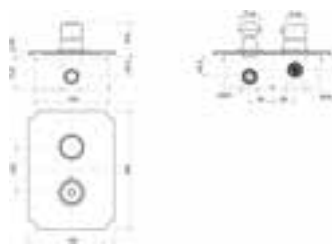

1,5 kg **CR** 000RBSH076CR **2.054**
 0,011 m³ **OR** 000RBSH076OR **2.681**

316 Luxury Collection

OASIS

Collezione Seahorse

Seahorse collection / Collection Seahorse / Kollektion Seahorse / Коллекция Seahorse

CR = Finitura cromo / Chrome finish / Ausführung Chrom / Finition Chrome / Отделка хром
OR = Finitura oro / Gold finish / Ausführung Gold / Finition doré / Отделка золото

гальваническим способом согласно европейским стандартам, отполированы также вручную, оснащены керамическим винтом. (по умолчанию).

Le parti in metallo dei rubinetti sono realizzate in ottone trattato manualmente in galvanica secondo le normative europee. Ogni rubinetto viene lucidato a mano ed è dotato di vitone in ceramica / Metal parts of the faucets are manually brass-plated following European rules. They are hand-polished, with screw in ceramic / Metallteile der Armaturen aus Messing galvanisch realisiert und den europäischen Normen entsprechend. Per Hand poliert mit Keramikschraube / Les parties métalliques des robinets sont réalisées en laiton traité manuellement en galvanique selon les réglementations européennes. Chaque robinet vient poli à la main et fourni de vis en céramique / Металлические части смесителей изготовлены из латуни, обработанной вручную

Pomelli in cristallo di Murano realizzati a mano in tutte le fasi di lavorazione (molatura, acidatura e lucidatura) / The handles in Murano glass are entirely hand-made (grinding, etching and polishing process) / Die Griffen aus Muranoglass werden per Handarbeit realisiert / Les poignées des robinets en cristal de Murano sont réalisés à la main pendant l'entière procédure de fabrication (meulage, acidage et polissage) / Ручки из муранского стекла изготовлены вручную на всех стадиях обработки (шлифование, травление и полирование)

SEAHORSE - Gruppo termostatico ad incasso a muro con deviatore, soffione e presa d'acqua con doccia

Thermostatic wall mounted shower set with diverter, shower rose, water intake, hose and handset

Robinetterie pour douche thermostatique murale à encastrer avec déviateur, pomme de douche et prise d'eau avec douchette

Duschbatterie zur Unterputzmontage mit Thermostat und automatischer Umstellung, Duschkopf und Handbrause

Душевой комплект термостатический с переключателем, душевой лейкой, вентилем и с ручным душем

Codice / Code / Artikel / Code / Код

Prezzo / Price / Preis / Prix / Цена

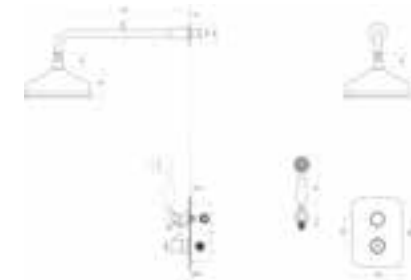

2,5 kg **CR** 000RBSH070CR **3.934**
 0,011 m³ **OR** 000RBSH070OR **5.417**

SEAHORSE - Gruppo doccia termostatico ad incasso a muro ad 1 via

Wall mounted shower set with diverter, 1 way out

1 W. - Duschbatterie zur Unterputzmontage

Mitigeur thermostatique de douche mural avec 1 voie

Термостатический смеситель для душа с односторонним переключателем

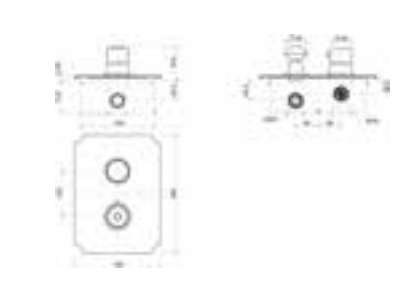

2,5 kg **CR** 000RBSH078CR **1.845**
 0,011 m³ **OR** 000RBSH078OR **2.248**

SEAHORSE - Gruppo doccia termostatico ad incasso a muro con soffione

Thermostatic wall mounted shower set complete with shower rose

Robinetterie pour douche thermostatique murale à encastrer avec pomme de douche

Duschbatterie zur Unterputzmontage mit Thermostat und mit Duschkopf

Вентиль внутривстраиваемый термостатический с душевой лейкой



2,5 kg **CR** 000RBSH077CR **3.151**
 0,011 m³ **OR** 000RBSH077OR **4.215**

Taps 317

Collezione Seahorse

Seahorse collection / Collection Seahorse / Kollektion Seahorse / Коллекция Seahorse

CR = Finitura cromo / Chrome finish / Ausführung Chrom / Finition Chrome / Отделка хром
OR = Finitura oro / Gold finish / Ausführung Gold / Finition doré / Отделка золото

гальваническим способом согласно европейским стандартам, отполированы также вручную, оснащены керамическим винтом. (по умолчанию).

Le parti in metallo dei rubinetti sono realizzate in ottone trattato manualmente in galvanica secondo le normative europee. Ogni rubinetto viene lucidato a mano ed è dotato di vitone in ceramica / Metal parts of the faucets are manually brass-plated following European rules. They are hand-polished, with screw in ceramic / Metallteile der Armaturen aus Messing galvanisch realisiert und den europäischen Normen entsprechend. Per Hand poliert mit Keramikschraube / Les parties métalliques des robinets sont réalisées en laiton traité manuellement en galvanique selon les réglementations européennes. Chaque robinet vient poli à la main et fourni de vis en céramique / Металлические части смесителей изготовлены из латуни, обработанной вручную

Pomelli in cristallo di Murano realizzati a mano in tutte le fasi di lavorazione (molatura, acidatura e lucidatura) / The handles in Murano glass are entirely hand-made (grinding, etching and polishing process) / Die Griffen aus Muranoglass werden per Handarbeit realisiert / Les poignées des robinets en cristal de Murano sont réalisés à la main pendant l'entière procédure de fabrication (meulage, acidage et polissage) / Ручки из муранского стекла изготовлены вручную на всех стадиях обработки (шлифование, травление и полирование)

SEAHORSE - Saliscendi completo di doccia

Shower sliding bar with hose and handset

Barre de douche et douchette

Wandleitstange mit Handbrause

Направляющая в комплекте с ручным душем и шлангом

Codice / Code / Artikel / Code / Код

Prezzo / Price / Preis / Prix / Цена

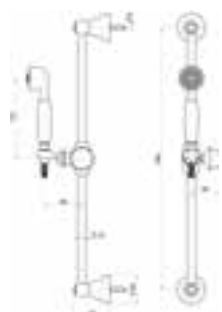

2,5 kg	CR	000RBSH101CR	1.426
0,011 m ³	OR	000RBSH101OR	1.845

SEAHORSE - Soffione diam. 200mm anticalcare completo di braccio L 350 mm

Shower rose 200mm diam. with hard water protection system. Shower arm L 350 mm

Pomme de douche diam. 200mm anti calcaire avec support L (longueur) 350 mm

Duschkopf mit Duschkrauer 200 mm und mit Antikalksystem ausgestattet – Stange des Duschkopfes L 350 mm

Душевая лейка диаметром 200мм с защитой от образования известкового налета в комплекте с кронштейном длиной 350 мм

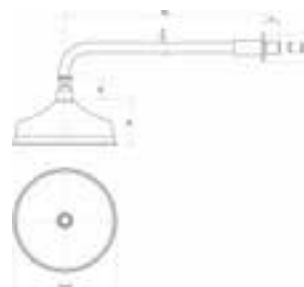

1,5 kg	CR	000RBVE265CR	1.300
0,011 m ³	OR	000RBVE265OR	1.901

SEAHORSE - Soffione diam. 200mm anticalcare completo di braccio L 450 mm

Shower rose 200mm diam. with hard water protection system. Shower arm L 450mm

Pommeau diam. 200mm anti calcaire avec support L 450mm

Duschkopf mit Duschkrauer 200 mm und mit Antikalksystem ausgestattet – Stange des Duschkopfes L 450 mm

Душевая лейка 200мм с защитой от образования известкового налета в комплекте с кронштейном длиной 450 мм

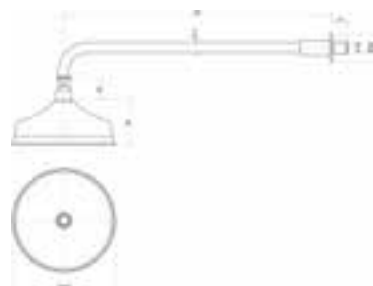

3,5 kg	CR	000RBVE275CR	1.358
0,011 m ³	OR	000RBVE275OR	1.933

318 Luxury Collection

OASIS

Collezione Seahorse

Seahorse collection / Collection Seahorse / Kollektion Seahorse / Коллекция Seahorse

CR = Finitura cromo / Chrome finish / Ausführung Chrom / Finition Chrome / Отделка хром
OR = Finitura oro / Gold finish / Ausführung Gold / Finition doré / Отделка золото

гальваническим способом согласно европейским стандартам, отполированы также вручную, оснащены керамическим винтом. (по умолчанию).

Le parti in metallo dei rubinetti sono realizzate in ottone trattato manualmente in galvanica secondo le normative europee. Ogni rubinetto viene lucidato a mano ed è dotato di vitone in ceramica / Metal parts of the faucets are manually brass-plated following European rules. They are hand-polished, with screw in ceramic / Metallteile der Armaturen aus Messing galvanisch realisiert und den europäischen Normen entsprechend. Per Hand poliert mit Keramikschraube / Les parties métalliques des robinets sont réalisées en laiton traité manuellement en galvanique selon les réglementations européennes. Chaque robinet vient poli à la main et fourni de vis en céramique / Металлические части смесителей изготовлены из латуни, обработанной вручную

Pomelli in cristallo di Murano realizzati a mano in tutte le fasi di lavorazione (molatura, acidatura e lucidatura) / The handles in Murano glass are entirely hand-made (grinding, etching and polishing process) / Die Griffen aus Muranoglass werden per Handarbeit realisiert / Les poignées des robinets en cristal de Murano sont réalisés à la main pendant l'entière procédure de fabrication (meulage, acidage et polissage) / Ручки из муранского стекла изготовлены вручную на всех стадиях обработки (шлифование, травление и полирование)

SEAHORSE - Presa d'acqua con supporto doccia e doccia

Water intake with hose and handset

Prise d'eau avec support de douche et douchette

Wasserkupplung mit Haken für Handbrause und Brausengarnitur

Ручная душевая насадка с держателем и выпуском из стены для подсоединения душевого шланга

Codice / Code / Artikel / Code / Код

Prezzo / Price / Preis / Prix / Цена

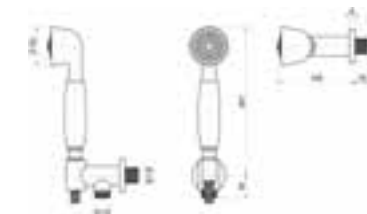
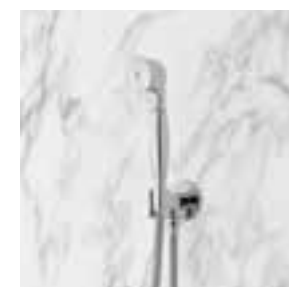

2,5 kg	CR	000RBVE510CR	575
0,011 m ³	OR	000RBVE510OR	836

Doccetta igienica

Douche Bidet Kit

Handbrause

Douchette hygiénique

Гигиенический душ

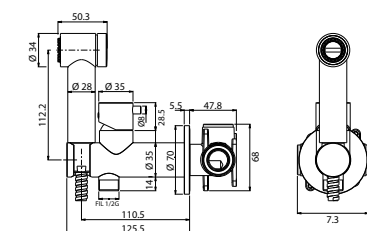

0 kg	CR	000RBDB140CR	614
0,010 m ³	OR	000RBDB140OR	864

Taps 319

Istruzioni di montaggio rubinetteria

Installation rules / Инструкция по монтажу смесителя

IT

VERIFICHE PRELIMINARI

- 1.1 Affidarsi preferibilmente ad un idraulico qualificato.
- 1.2 Assicurarsi che l'impianto sia stato liberato da tutti i detriti e dalle impurità esistenti.

CONDIZIONI DI ESERCIZIO

- 2.1 La rubinetteria Oasis viene progettata secondo le normative EN200
- 2.2 Riscaldatori ammessi a monte dell'apparecchio:
Accumulatori a pressione
Scalda acqua istantanei
Non è possibile l'allacciamento ad accumulatori di acqua calda a bassa pressione (circuito aperto)
- 2.3 Allacciamento:
Raccordo sinistro: acqua calda – G3/8
Raccordo destro: acqua fredda – G3/8
- 2.4 Pressione dell'impianto:
Min. 0.5 bar
Campo operativo raccomandato 1-5 bar
Max. 10 bar
Per pressioni superiori a 5 bar è consigliato l'uso di un riduttore.
Evitare differenze di pressione superiori a 3 bar tra alimentazione di acqua calda e fredda.
- 2.5 Temperatura:
Max. (entrata acqua calda) 80°C
Raccomandata (risparmio di energia) 60°C

CURA DEL PRODOTTO

Per la pulizia delle superfici cromate utilizzate prodotti di pulizia liquidi o lisciva di sapone. Non utilizzate in nessun caso prodotti acidi o panni ruvidi. Le superfici colorate, con finiture oro e ottone, il vetro devono essere pulite solamente con un panno morbido ed acqua o con prodotti di pulizia delicati. Non utilizzate prodotti abrasivi, acidi o contenenti alcool o prodotti anticalcare. L'uso di prodotti di pulizia inadeguati può danneggiare le superfici; tali danni non sono coperti da garanzia.

Si consiglia una periodica pulizia dell'aeratore per eliminare le eventuali impurità che potrebbero accumularsi sul filtro. Svitare l'aeratore in senso antiorario, estrarre il filtro e la guarnizione di tenuta. Eliminare le impurità e, se vi sono depositi di calcare, immergere il filtro in aceto. Assemblare e rimontare l'aeratore controllando che la guarnizione sia posizionata in modo corretto.

UK

PREPARATORY STEPS

- 1.1 Preferably rely on a qualified plumber.
- 1.2 Make sure that plumbing is free of any kind of deposits or impurities.

OPERATING CONDITIONS

- 2.1 Oasis taps are manufactured in accordance with standards EN200
- 2.2 Usable water heater:
Pressurised storage
Instantaneous water heater
It is not possible to use low pressurised storage (open circuit)
- 2.3 Connection:
Left connection: hot water – G3/8
Right connection: cold water – G3/8
- 2.4 Feed piping water pressure:
Min. 0.5 bar
Recommended operation range 1-5 bar
Max. 10 bar
If pipes flow pressure exceed 5 bar it is recommended to fit a pressure reducer before the mixer
Hot and cold supply pressures should be as closely balanced as possible, the difference should not exceed 3 bar.
- 2.5 Temperature:
Max. (hot water inlet): 80°C
Recommended (energy saving): 60°C

CARE

To clean the chrome surfaces only use liquid cleaners or soap suds. Do not use under any circumstances acid products or coarse cloth. The colored surfaces, gold or bronze finishing and crystals should be cleaned only with a soft cloth and water or mild cleaning products. Do not use abrasive products, sour or containing alcohol or descaler. The use of unsuitable cleaning products can damage the surface, and such damage is not covered by warranty

We recommend a periodically cleaning of the aerator to remove any impurities that may accumulate on the filter. Unscrew the aerator counterclockwise, remove the filter and the sealing gasket. Remove impurities and, if there are calcium deposits, soak the filter in vinegar. Assemble and remount the aerator ensuring that the gasket is positioned correctly

RU

ПРЕДВАРИТЕЛЬНЫЕ ДЕЙСТВИЯ:

- 1.1 Обратитесь за услугами к квалифицированному сантехнику.
- 1.2 Убедитесь в том, что смеситель свободен от инородных частиц и любых других загрязнений.

УСЛОВИЯ ЭКСПЛУАТАЦИИ

- 2.1. Смесители производства Oasis разработаны в соответствии с нормами EN200
- 2.2. Смеситель может использоваться с водонагревателями накопительного типа.
Невозможно подключение к проточным водонагревателям.
- 2.3. Подключение:
Левая муфта: горячая вода G3/8
Правая муфта: холодная вода G3/8
- 2.4. Давление смесителя:
Min 0,5 bar
Рекомендуемый оперативный режим: 1-5 bar
Max 10 bar
При давлении свыше 5 bar рекомендуется использование редуктора
Избегать разницу давления свыше 3 bar при подаче горячей и холодной воды
- 2.5. Температура
Max (подача горячей воды) 80°C
Рекомендуемая темп. (экономия электроэнергии) 60°C

УХОД ЗА ПРОДУКТОМ

Для очистки хромированной поверхности используются жидкие чистящие средства или мыльный раствор. Ни в коем случае не допускается использование кислотных химических продуктов или грубых тканей. Для ухода за окрашенными поверхностями в отделке из золота и латуни, а также стекла используются исключительно мягкие ткани и вода либо щадящие моющие средства. Не допускается применение абразивных, кислотных либо содержащих спирт моющих средств, а также противонакипных средств.

Использование несоответствующих чистящих продуктов может повредить поверхность изделия. Такие дефекты не покрывается гарантийным обслуживанием.

Рекомендуется периодически очищать азратор, чтобы не допускать загрязнения фильтра.

Condizioni di vendita

Conditions of sale / Verkaufsbedingungen / Conditions de vente / Общие условия продажи

IT

- 1 Ogni ordine è assunto con riserva di accettazione da parte della Casa.
- 2 La fornitura avviene sempre ai prezzi ed alle condizioni vigenti al momento dell'accettazione dell'ordine.
- 3 La fornitura ha luogo con la massima sollecitudine subordinatamente alle disponibilità di magazzino e di produzione. I termini di consegna indicati nelle conferme d'ordine assumono per la fornitrice valore puramente indicativo e non vincolante. Nessun danno diretto o indiretto può essere richiesto per mancata o ritardata consegna.
- 4 La merce è venduta franco fabbrica. Il costo ed i relativi rischi e pericoli del trasporto sono sempre a carico del Committente fatti salvi diversi accordi stabiliti dalla Casa al momento della conferma dell'ordine.
- 5 La conformità al campione non deve intendersi in senso tassativo dato che sussistono margini di tolleranza dovuti a variazioni del prodotto (colori, materiali, misure), causate da fattori ambientali (luce, umidità ecc.).
- 6 La fabbricazione di elementi fuori misura è ammessa a discrezione esclusiva della Casa che stabilirà di volta in volta le maggiorazioni da apportare a prezzo di listino.
- 7 Gli elementi su misura ed i top in marmo, granito o cristallo, già realizzati su specifica commissione non possono essere modificati e tantomeno annullati.
- 8 Eventuali contestazioni sulla quantità e qualità della merce consegnata devono essere segnalate immediatamente sulla bolla al momento dello scarico o mezzo lettera raccomandata entro 8 giorni dalla fornitura.
- 9 I top in marmo, granito o cristallo, devono essere tassativamente verificati al momento dello scarico; eventuali contestazioni devono essere riportate direttamente sulla bolla di accompagnamento. Le successive contestazioni non verranno prese in considerazione.
- 10 Il reso di merce dovrà essere preventivamente autorizzato dalla Casa. Eventuali resi concordati a mezzo corriere si intendono franco destino.
- 11 La merce eventualmente riconosciuta difettosa o non conforme dalla Ditta fornitrice dovrà essere resa al momento del rimpiazzo. La mancata restituzione del materiale sostituito darà facoltà alla Casa fornitrice a dar corso al pagamento del materiale inviato. In qualsiasi caso comunque la responsabilità della Casa produttrice sarà limitata alla sola sostituzione delle parti avariate con esclusione di aggravii relativi a spese di trasporto montaggio o altro.
- 12 L'installazione dei mobili e/o dei loro componenti deve essere effettuata da personale qualifi cato. Si declina ogni responsabilità per eventuali danni causati da errata intallazione o manutenzione dei prodotti forniti.
- 13 Le modalità di pagamento sono quelle precisate ed accettate sulla proposta d'ordine.
- 14 La Casa si riserva di apportare in ogni momento e senza preavviso tutte le modifiche tecniche che riterrà opportune a fine di migliorare il prodotto.
- 15 La merce rimane di proprietà della Ditta venditrice fino a completo pagamento della stessa e, se tale pagamento è dilazionato fino al buon fine dell'ultima scadenza. Il ritardo o mancato pagamento dà diritto alla Casa di esigere il totale saldo della fornitura oltre alle spese e agli interessi di mora.
- 16 Ad ogni effetto legale è solo competente il Foro di Pordenone.
- 17 I prezzi di listino al pubblico sono espressi in punti IVA esclusa. La Casa declina ogni responsabilità per eventuali inesattezze od errori contenuti nel presente listino e si riserva la possibilità di apportare modifiche migliorative in qualsiasi momento.
- 18 Tutti i prodotti della Ditta OASIS hanno una garanzia di 2 anni. La garanzia decorre dalla data della fattura di vendita del prodotto. La garanzia decade in caso di:
- Errata o cattiva installazione dei prodotti.
- Errata o cattiva manutenzione dei prodotti.
- Sono esclusi dalla garanzia tutte le componenti soggette a normale usura (es. guide dei cassetti, parti illuminanti, maniglie, componenti interne dei rubinetti.)
- 19 Le presenti condizioni di vendita vengono integralmente accettate dall'acquirente con il conferimento dell'ordine.

UK

- 1 Each order is taken with acceptance under reservation by the Company.
- 2 Supply of goods is always at the prices and conditions in force at the time the order is accepted.
- 3 Supply of goods takes place with maximum promptness and subordinate to warehouse and production availability. The delivery terms indicated in the order confirmation are merely indicative and not binding on the supplier. No damage, either direct or indirect, can be demanded for missing or delayed delivery.
- 4 Goods are sold ex works. Transport costs, risks and dangers are always borne by the Customer unless other agreements were made with the manufacturer when the order was confirmed.
- 5 Conformity with the sample should not be understood to be a decisive factor given that there are margins of tolerance due to product variations (colour, materials, size) caused by environmental factors (light, humidity, etc.).
- 6 The manufacture of components that are non-standard is undertaken at the sole discretion of the Company which will from time to time fix surcharges to be added to the list price.
- 7 Made to measure elements and marble, granite or crystal tops already produced for a specific order cannot be modified or cancelled.
- 8 Any complaints over the quantity and quality of the shipped goods should be made immediately on the shipping bill at the time of unloading or by registered letter within 8 days of delivery.
- 9 The marble, granite and crystal tops should absolutely be inspected when they are unloaded; any problems should be written on the shipping bill. Complaints arising later will not be taken into consideration.
- 10 Returned goods will only be accepted if previously authorised by the Company. Any authorised courier returns are understood as free freight to destination.
- 11 Any goods that have been recognised as defective or not conforming to the order should be returned when replaced. Lack of restitution of the

Condizioni di vendita

Conditions of sale / Verkaufsbedingungen / Conditions de vente / Общие условия продажи

replaced material will give the supplying Company the right to demand payment for the material shipped. In any case the responsibility of the production company is limited to just the replacement of damaged parts with the exclusion of increased transportation and assembly costs.

12 The installation of the furniture and/or their components should be undertaken by qualified personnel. No responsibility is accepted for any damage caused by incorrect installation or maintenance of goods supplied.

13 The terms of payment are those stipulated and accepted in the order proposal form.

14 The Company reserves the right to make any technical modifications it deems necessary to improve the product, without notice.

15 The goods remain the property of the supplying Company until they are completely paid for and, if such payment is deferred, until the final due date. A late or missing payment will give the Company the right to demand the total balance as well as expenses and interest on late payments.

16 The place of jurisdiction for legal purposes is Pordenone.

17 The retail prices are expressed in points VAT excluded. The Company declines any responsibility for any eventual inaccuracies or errors contained in this price list and reserves the right to modify it at any time.

18 All the Products of OASIS company are covered by a 2-year warranty.

The warranty starts from the sales invoice date.

This warranty does not apply to:

- Improper or incorrect installation of the products.

- Incorrect or poor maintenance of the products.

- All the components subject to normal wear are excluded (i.e. Drawer runners, lighting parts, handles, internal components of the taps)

19 The present sales conditions are accepted in whole by the purchaser with the placing of the order.

DE

1 Jeder Auftrag wird mit Vorbehalt seitens der Firma übernommen.

2 Die Lieferung erfolgt immer zu den bei der Ordnungsannahme geltenden Preisen und Bedingungen.

Die Lieferung erfolgt immer zu den bei der Ordnungsannahme geltenden Preisen und Bedingungen.

3 Die Lieferung erfolgt je nach der Verfügbarkeit des Lagers und der Produktion so schnell wie möglich. Die in den Auftragsbestätigungen angegebenen Lieferzeiten haben für den Lieferanten einen reinen Richtwert und sind unverbindlich.

4 Die Konditionen verstehen sich ab Werk. Die Kosten und die damit verbundenen Risiken des Transports gehen immer zu Lasten des Kunden, sofern die Firma bei der Bestätigung des Auftrags andere Lieferkonditionen vereinbart haben.

5 Die Konformität mit dem Probestück ist durch bestehende Toleranzmargen wegen Variationen des Produkts (Farben, Werkstoffe, Maße) durch Umweltfaktoren (Licht, Feuchtigkeit, usw.) nicht bindend.

6 Bei Anfertigung von Elementen mit Spezialmaßen können von Fall zu Fall und nach ausschließlichem freien Ermessen der Firma Zuschläge an dem Listenpreis festgelegt werden.

7 Die schon nach spezifischem Auftrag maßangefertigten Elemente und die Marmor-, Granit- oder Kristalltops können nicht verändert werden und ebenso wenig zurückgegeben werden.

8 Eventuelle Quantitäts- oder Qualitätsbeanstandungen der gelieferten Ware müssen beim Ausladen sofort auf dem Lieferschein vermerkt oder innerhalb von 8 Tagen ab der Lieferung durch einen eingeschriebenen Brief mitgeteilt werden.

9 Die Marmor-, Granit- oder Kristalltops müssen beim Ausladen überprüft werden. Eventuelle Beanstandungen sind direkt auf dem Lieferschein zu vermerken. Spätere Beanstandungen werden nicht in Erwägung gezogen.

10 Die Warenrückgabe muss vorhergehend vom Haus genehmigt werden. Eventuelle vereinbarten Rückgaben per Spediteur verstehen sich frei Bestimmungsort.

11 Die von der Lieferungsfirma als beschädigt oder nicht entsprechend anerkannten Waren müssen bei der Ersetzung zurückerstattet werden. Durch die Nichtrückerstattung des ersetzten Materials kann die Lieferungsfirma die Bezahlung des gesendeten Materials veranlassen. In jedem Fall beschränkt sich die Haftung der Herstellungsfirma ohne Belastungen durch Transport- oder Montagespesen usw. auf die Ersetzung der schadhafte Teile.

12 Der Einbau von Möbeln und/oder von deren Bestandteilen muss von Fachpersonal ausgeführt werden. Jede Verantwortung für mögliche Schäden durch falschen Einbau oder falsche Wartung der gelieferten Produkte wird abgelehnt.

13 Die Zahlungsbedingungen wurden im Auftragsangebot genau angegeben und akzeptiert.

14 Die Firma behält sich vor, jederzeit und ohne vorige Verständigung, alle zur Verbesserung des Produkts als angemessen erachteten technischen Änderungen auszuführen.

15 Die Waren bleiben bis zur vollständigen Bezahlung Eigentum der Verkaufsfirma und, falls die Zahlung aufgeschoben wurde, bis zum günstigen Ausgang der letzten Fälligkeit. Durch Zahlungsverzug oder Zahlungsausfall hat die Firma das Recht, neben Verzugszinsen und –zinsen, den gesamten Restbetrag für die Lieferung zu fordern.

16 Bei jeder gesetzlichen Wirkung ist nur der Gerichtshof von Pordenone zuständig.

17 Die Preisliste ist verschlüsselt und weist Preispunkte aus - exklusiv Mehrwertsteuer. Die Firma lehnt jede Verantwortung für mögliche Ungenauigkeiten oder Fehler in dieser Liste ab und behält sich die Möglichkeit vor, jederzeit Änderungen zur Verbesserung vorzunehmen.

18 Alle Produkte von der Firma Oasis haben eine Garantie von 2 Jahren.

Die Garantie ist gültig nur ab dem Rechnungsdatum von dem Verkauf der Produkte.

Die Garantiezeit läuft ab:

- Falsche oder nicht korrekte Installation der Produkte

- Falsche oder nicht korrekte Wartung der Produkte

- Alle Komponenten, die eine normalen Abnutzung haben, sind von der Garantie ausgeschlossen, (wie Die Führungsschiene, beleuchteten Teile, die Griffen, innere Teile der Armaturen)

19 Die vorliegenden Verkaufsbedingungen werden bei der Auftragsvergabe vollständig vom Käufer akzeptiert.

Condizioni di vendita

Conditions of sale / Verkaufsbedingungen / Conditions de vente / Общие условия продажи

FR

1 Toute commande est prise sous réserve d'acceptation de notre part.

2 La fourniture est toujours passée aux prix et conditions en vigueur au moment de l'acceptation de la commande.

3 La fourniture a lieu dès que possible en fonction de la disponibilité du stock et de la production. Les termes de livraison indiqués dans la confirmation de la commande sont donnés à titre tout à fait indicatif par le fournisseur et ne l'engagent à rien. Aucun dommage direct ou indirect ne peut être réclamé pour une livraison non avenue ou en retard.

4 Les marchandises sont vendues départ usine. Les coûts, les risques et les dangers de transport sont toujours à la charge du Client, sauf différents accords établis par le Vendeur à la confirmation de la commande.

5 La conformité à l'échantillon ne peut être considérée comme impérative étant donné qu'il existe des marges de tolérance dues à des variations du produit (couleurs, matériaux, dimensions), causées par des facteurs environnementaux (lumière, humidité etc.).

6 La fabrication d'éléments hors mesure est admise à la discrétion exclusive de notre société qui établira au cas par cas les majorations à apporter au prix de catalogue.

7 Les éléments sur mesure et les plans de travail en marbre, granit ou verre, déjà réalisés sur commande spécifique ne peuvent être modifiés ni annulés.

8 Les contestations éventuelles sur la quantité et la qualité de la marchandise livrée doivent être signalées directement sur le bon au moment de la livraison ou par lettre recommandée dans les 8 jours.

9 Les plans en marbre, granit ou verre doivent obligatoirement être vérifiés au moment du déchargement ; les plaintes éventuelles doivent être signalées directement sur le bulletin d'accompagnement. Les contestations ultérieures ne seront pas prises en considération.

10 La restitution de marchandises devra préalablement avoir été autorisée par notre société. Les rendus éventuels concordés par transporteur s'entendent franco destination.

11 La marchandise qui serait éventuellement reconnue défectueuse ou non conforme par notre société de fourniture devra être rendue au moment du remplacement. La non restitution du matériel remplacé autorisera notre société à facturer le matériel envoyé. Dans tous les cas, la responsabilité du producteur sera limitée au seul remplacement des parties avariées à exclusion des surcoûts dus au transport, montage ou autre.

12 L'installation des meubles et/ou de leurs composants doit être effectuée par du personnel qualifié. Nous déclinons toute responsabilité pour les dommages éventuels causés par une installation ou un entretien erronés des produits fournis.

13 Les modes de paiement sont ceux précisés et acceptés sur l'offre de commande.

14 Notre société se réserve le droit d'apporter à tout moment et sans préavis toutes les variations techniques qu'elle jugera nécessaires afin d'améliorer le produit.

15 La marchandise reste de notre propriété jusqu'au paiement total de celle-ci et, en cas de paiement étalé sur plusieurs versements, jusqu'au dernier versement. Le retard ou le non paiement donne le droit à notre société d'exiger le solde total de la fourniture ainsi que les frais et intérêts moratoires.

16 A toutes fins légales seul le tribunal de Pordenone est compétent.

17 La présente liste de prix est exprimée en points H.T. Notre société décline toute responsabilité pour d'éventuelles inexactitudes ou erreurs contenues dans ce catalogue et se réserve la possibilité d'y apporter les variations nécessaires à tout moment.

18 Tous les produits Oasis sont garantis pour 2 ans.

La garantie part de la date de la facture de vente du produit.

La garantie n'est plus valide en cas de:

- Mauvaise installation du produit.

- Mauvaise entretien du produit.

- Sont exclus de la garantie tous les éléments qui ont un normal usage (ex. guides des tiroirs, éléments éclairant, poignées, partie internes des robinets.)

19 Les présentes conditions de vente sont intégralement acceptées par l'acheteur au moment de la passation de la commande.

RU

1 Каждый заказ подлежит рассмотрению со стороны Фабрики.

2 Поставка выполняется по ценам и на условиях, действующих в момент принятия заказа.

3 Поставка производится в максимально сжатые сроки в зависимости от наличия товара на производственном складе.

Сроки поставки, указанные в уведомлении о подтверждении заказа, являются ориентировочными и не являются обязательными для поставщика. Несостоявшаяся поставка или задержка поставки не могут являться причиной для требования возмещения прямых или косвенных убытков.

4 Товар продается при условиях франко-фабрика. Стоимость, а также возможные риски и опасности, связанные с транспортной, всегда оплачиваются Заказчиком, за исключением наличия предварительной договоренности с фабрикой на момент подтверждения заказа.

5 Соответствие образцу не должно пониматься как абсолютно обязательное, т.к. существуют допустимые пределы отличия изделия (расцветки, материалы, размеры), вызванные воздействием факторов окружающей среды (свет, влажность и т.д.)

6 По исключительному усмотрению Фабрики допускается производство деталей с нестандартными размерами. Фабрика устанавливает для каждого запроса в отдельности надбавку к ценам, указанным в прайс-листе.

7 Детали, выполняемые по размеру, а также мраморные, гранитные или стеклянные столешницы, изготовленные по определенному заказу, не подлежат изменениям или отказу от заказа.

8 Возможные претензии по качеству или количеству поставленного товара должны быть немедленно изложены в накладной в момент разгрузки или в письме в течение 8 дней с момента поставки.

9 Мраморные, гранитные или стелклянные столешницы подлежат обязательной проверке в момент разгрузки; возможные

Condizioni di vendita

Conditions of sale / Verkaufsbedingungen / Conditions de vente / Общие условия продажи

претензии необходимо указать непосредственно в упаковочном листе. Последующие претензии не принимаются к рассмотрению.

10 Поставка товара должна быть предварительно согласована Фабрикой. Поставки товара, которые по согласованию выполняются курьерской службой, подразумеваются на условиях «франко- место назначения».

11 Товар, который Фабрика признала бракованным или несоответствующим, должен быть возвращен в момент проведения замены. В случае невозвращения замещенного материала Фабрика- производитель получает право потребовать оплату высланного материала. В любом случае, ответственность Фабрики ограничивается только заменой поврежденного материала и не распространяется на дополнительные расходы по транспортировке, монтажу и т.д.

12 Установка мебели и/или ее компонентов должна производиться квалифицированным персоналом. Фабрика не несет ответственность за ущерб, нанесенный в результате неправильной установки или ухода за поставленной продукцией.

13 Условиями оплаты являются те, которые были определены и согласованы при заказе.

14 Фабрика оставляет за собой право вносить в любое время и без предварительного уведомления все технические изменения, которые она считает необходимыми в целях улучшения изделия.

15 Товар остается собственностью Фабрики до момента его полной оплаты и, если оплата выполняется в рассрочку, до момента выплаты последнего взноса. Задержка или невыполнение платежа наделяют Фабрику правом требовать полную оплату поставки, а также возмещения расходов и выплату процента по просроченной задолженности.

16 По любым юридическим вопросам компетентным органом является арбитражный суд г. Порденоне

17 Цены прайс-листа указаны в баллах, НДС не включен. Фабрика не несет ответственность за ошибки, которые могут иметь место в настоящем прайс-листе, и оставляет за собой право в любой момент вносить улучшающие изменения.

18 На все изделия компании Oasis распространяется гарантия сроком на два года.

Гарантийный период начинается с момента выставления счета-фактуры на проданное изделие.

Гарантия аннулируется в случае:

- Неправильной или ненадлежащей установки изделий

- Неправильного или ненадлежащего обслуживания изделий.

- Гарантия не распространяется на все компоненты, подверженные износу (например, направляющие ящиков, компоненты освещения, ручки, внутренние детали смесителей).

19 При подтверждении заказа Покупатель полностью принимает настоящие условия продажи.

CERTIFICAZIONI & NORMATIVE
CERTIFICATION & QUALITY MARKS
ZERTIFIZIERUNGEN UND VORSCHRIFTEN
CERTIFICATIONS & MARQUES
СЕРТИФИКАТЫ И ОТМЕТКИ КАЧЕСТВА



IP 44
IP 23



MADE IN ITALY
100% Designed in Italy

Ed. 907 - Rev. 00

All Oasis products are protected by registered trademarks.

Oasis reserves the right to make all necessary modifications (in matters of colour, size and technical details) to its products in order to enhance their use and esthetic value.

Furthermore, it may suspend their production at any moment without notice.

Such instances may not be subject to any claim on the part of the client.

Oasisgroup declines all responsibility for any possible uncertainties arising from misprints in this catalogue.



www.oasisgroup.it